

# **HECHT**<sup>®</sup>

**made for garden**

Instrucțiuni de utilizare pentru scuter electric

## **HECHT COCIS / COCIS ZERO**



**Înainte de prima utilizare, vă rugăm să citiți cu atenție manualul de utilizare!**

**FELICITĂRI PENTRU ACHIZIȚIONAREA PRODUSULUI MARCA HECHT.** Acest manual conține informații importante despre siguranță, instalare, utilizare, întreținere, depozitare, și depanare. Păstrați instrucțiunile într-un loc sigur pentru a putea găsi informațiile în viitor sau pentru alți utilizatori. Având în vedere dezvoltarea tehnologică constantă și adaptarea la cele mai noi standarde de exigență ale UE, pot exista unele diferențe față de acest manual. Fotografiile sunt doar pentru scop ilustrativ, și este posibil să nu se potrivească exact cu produsul în sine. Nu este posibil să se exercite vreo acțiune legală privitoare la manualul de utilizare. Pentru orice nelămurire, contactați importatorul sau distribuitorul.

<b>DESCRIEREA PRODUSULUI .....</b>	<b>3</b>
<b>CONTROALE .....</b>	<b>4</b>
<b>TABLOUL DE BORD .....</b>	<b>5</b>
<b>SIMBOLURI DE SIGURANȚĂ .....</b>	<b>6</b>
<b>SPECIFICAȚII .....</b>	<b>8</b>
<b>ACCESORII RECOMANDATE .....</b>	<b>9</b>
<b>MANUAL DE UTILIZARE .....</b>	<b>10</b>
<b>VERIFICĂRI ÎN SERVICE .....</b>	<b>40</b>
<b>PIESE DE SCHIMB .....</b>	<b>42</b>
<b>CONFIRMAREA FAMILIARIZĂRII CU UTILIZAREA PRODUSULUI .....</b>	<b>43</b>

## DESCRIEREA PRODUSULUI

**1**

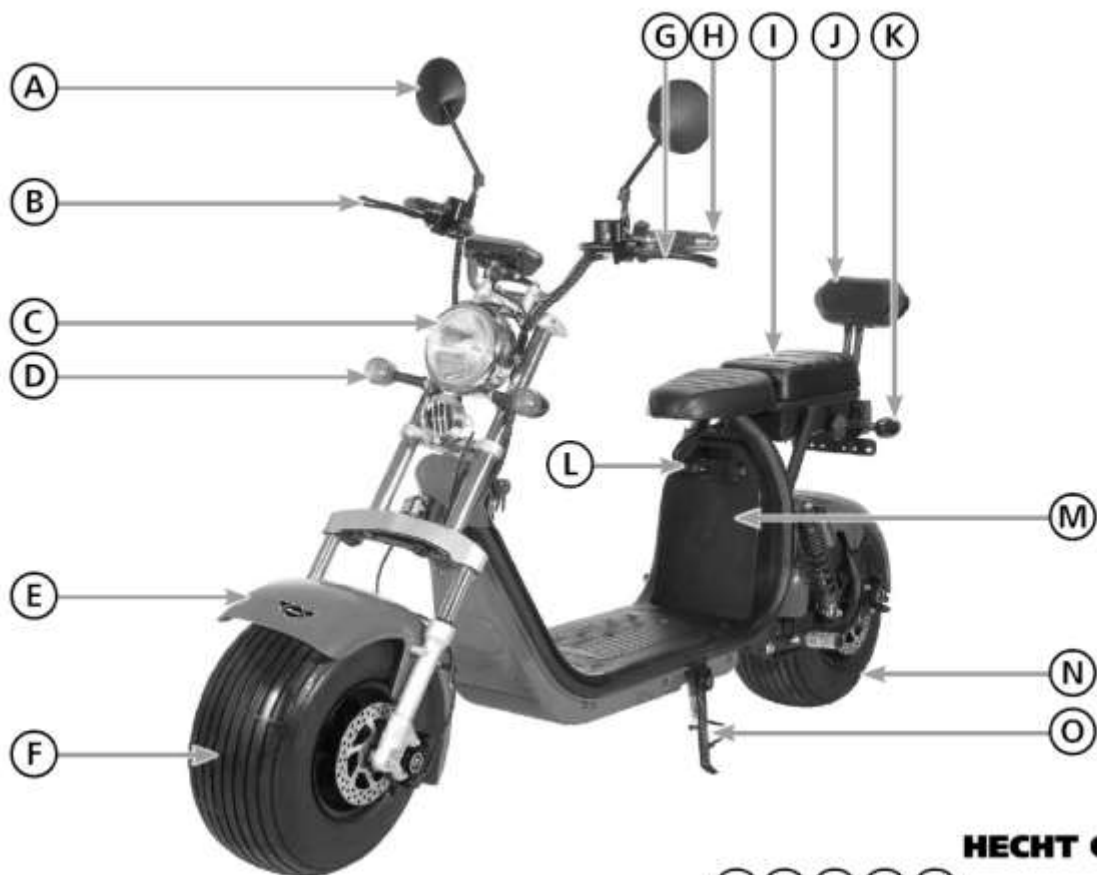

### HECHT COCIS



### HECHT COCIS ZERO

A.	Oglindă
B.	Maneta frânei din față
C.	Far
D.	Lumină de semnalizare față
E.	Apărătoare față
F.	Roata din față
G.	Maneta frânei din spate
H.	Ghidon
I.	Scaun
J.	Rezemătoare
K.	Lumină de semnalizare spate
L.	Conector încărcare
M.	Baterie
N.	Roata din spate
O.	Cric lateral

## CONTROALE

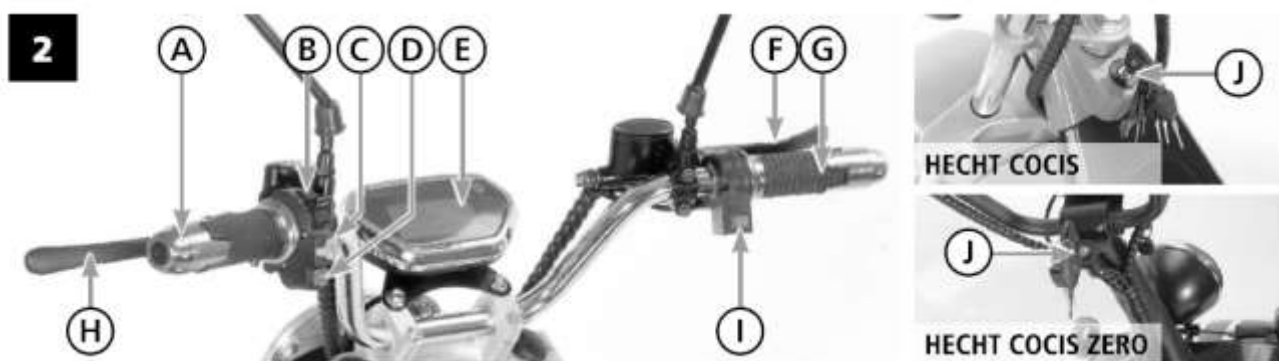





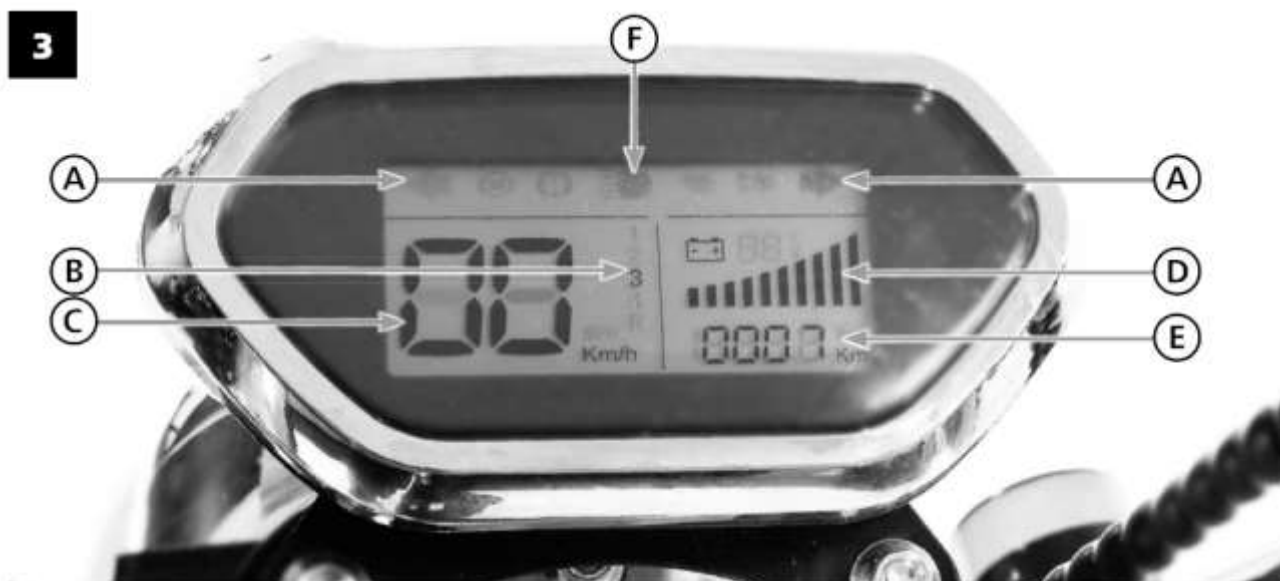







A.	Ghidon
B.	Comutator lumină
C.	Comutator semnalizator direcție
D.	Buton claxon
E.	Tablou de bord
F.	Maneta frânei din față
G.	Accelerație
H.	Maneta frânei din spate
I.	Comutator viteze
J.	Comutator principal













## TABLOUL DE BORD



<b>A.</b>	Lumină de semnalizare stânga/dreapta
<b>B.</b>	Indicator treaptă de viteză
<b>C.</b>	Vitezometru
<b>D.</b>	Indicator nivel baterie
<b>E.</b>	Kilometraj
<b>F.</b>	Indicator fază lungă

## SIMBOLURI DE SIGURANȚĂ

	<p>Produsul dvs. trebuie folosit cu atenție. În acest sens, au fost amplasate etichete pe produs, pentru a vă reaminti în imagini principalele precauții ce trebuie luate în timpul utilizării. Înțelegerea corespunzătoare a acestor simboluri vă va permite să folosiți produsul mai bine și mai sigur. Vă rugăm să le citiți și să le rețineți semnificația.</p>
	<p>Aceste etichete sunt considerate o parte a produsului și nu pot fi îndepărtate sub nicio formă de pe produs. Păstrați simbolurile de siguranță clare și vizibile pe produs. Înlocuiți-le dacă lipsesc sau sunt ilizibile.</p>
	<p>Citiți manualul de instrucțiuni</p>
 	<p>Purtați întotdeauna un echipament de protecție atunci când vă dați pe scuter: o cască, cotiere și genunchiere, mănuși. Purtarea unei jachete corespunzătoare, încălțăminte, mănuși, etc. asigură o protecție mai bună, reducând riscul de leziune din cauza accidentelor.</p>
	<p>Pericol (în general)</p>
	<p>Nu folosiți produsul pe timp de ploaie și nu-l lăsați în exterior când plouă.</p>
	<p>Nu faceți cascadorii și nu conduceți scuterul cu o singură mână.</p>
 	<p>Utilizarea scuterului după ce ați consumat alcool sau droguri ilegale este strict interzisă.</p>
 <b>LI-ION</b>	<p>Tip baterie – Litiu-Ion</p>
	<p>Bateria conține substanțe toxice.</p>
	<p>Nu debarasați bateria împreună cu resturile menajere.</p>
 <b>MAX.50°C</b>	<p>Nu depozitați și nu utilizați bateria în locații unde temperatura poate atinge sau depăși 50°C!</p>

	Nu debarasați bateria în foc.
	Nu debarasați bateria în apă.
	Nu deschideți bateria și evitați orice daună mecanică la baterie.
	O presiune prea mare în pneuri poate cauza fisurarea acestora.
	Dimensiunea pneului față/spate
	Presiunea max. în pneuri față/spate
	A se folosi doar în interior
	Comutator lumină
	Claxon
	Lumini semnalizare
	Nu debarasați produsele electrice împreună cu resturile menajere.
	Produsul este în conformitate cu standardele UE în vigoare.
	Numărul Articolului de Identificare

## SPECIFICAȚII

<b>PARAMETRI SCUTERULUI</b>		
	<b>COCIS</b>	<b>COCIS ZERO</b>
Lungime	<b>1870 mm</b>	
Lățime	<b>760 mm</b>	
Înălțime	<b>1120 mm</b>	
Greutate netă fără baterii	<b>62 kg</b>	
Încărcarea maximă permisă d.p.d.v. tehnic	<b>219 kg</b>	
Greutatea maximă permisă pe axul față/spate	<b>79 kg / 140 kg</b>	
Greutatea acumulatorului pentru propulsie	<b>7 kg</b>	
Sarcină utilă	<b>150 kg</b>	
Numărul de poziție pe scaun	<b>2</b>	
Unghiul maxim de pornire la greutatea maximă permisă	<b>15°</b>	
Motor electric	<b>1,5 kW / 350/min.</b>	
Cuplu motor max.	<b>41 N.m / 350 min<sup>-1</sup></b>	
Tip motor – fără perii	<b>✓</b>	
Viteză maximă	<b>45 km/h</b>	
Distanța parcursă maximă cu o încărcare	<b>57 km *</b>	
Consum	<b>35 Wh/km</b>	
Presiunea maximă în pneurile față/spate	<b>225 kPa / 250 kPa</b>	
Pneurile din față/spate	<b>225/55-8 (18x9.5-8), 31N</b>	
Tip pneuri – fără tub	<b>✓</b>	
Tip frâne – disc față / disc spate	<b>✓</b>	
Lichid de frână	<b>DOT 4</b>	
<b>BATERIA</b>		
Capacitate	<b>20 Ah</b>	
Tensiune nominală	<b>DC 60 V</b>	
Tip baterie	<b>Litiu-Ion</b>	
Timpul de încărcare aprox. (ore)	<b>4 – 6 h.</b>	
<b>ÎNCĂRCĂTORUL</b>		
Tensiune intrare	<b>100-240 V / 50/60 Hz</b>	
Tensiune ieșire	<b>DC 67,2 V</b>	
Curent ieșire	<b>2 A</b>	



Condiții de utilizare	0°C - + 35°C
Producătorul își rezervă dreptul la unele greșeli de tipărire și discrepanțe în reprezentări; de asemenea, la unele schimbări tehnice care nu afectează parametri de bază și funcția produsului, fără o notificare în prealabil	
* În funcție de condițiile de utilizare, duritatea terenului, încărcătură, etc.	

### ACCESORII RECOMANDATE

**HECHT 51627**  
XS, S, M, L, XL



**HECHT 52627**  
XS, S, M, L, XL



**HECHT 53627**  
XS, S, M, L, XL



**HECHT 51631**  
XS, S, M, L, XL



**HECHT 52631**  
XS, S, M, L, XL



# MANUAL DE UTILIZARE

**ATENȚIE! VĂ RUGĂM SĂ CITIȚI INSTRUCȚIUNILE DE UTILIZARE!** Citiți toate instrucțiunile înainte de utilizare. Acordați o atenție specială instrucțiunilor de siguranță.

## CONȚINUT

### DESCRIEREA PRODUSULUI

#### CONTROALE

#### TABLOUL DE BORD

#### SIMBOLURI DE SIGURANȚĂ

#### SPECIFICAȚII

#### ACCESORII RECOMANDATE

#### CONDIȚII DE UTILIZARE

UNDE ȘI CUM SĂ FOLOSIȚI PRODUSUL

INSTRUIRE

#### INFORMAȚII DE SIGURANȚĂ

UTILIZATOR

ÎMBRĂCĂMINTE CORESPUNZĂTOARE, ECHIPAMENT DE PROTECȚIE ȘI ALTE ECHIPAMENTE

INSTRUCȚIUNI DE SIGURANȚĂ IMPORTANTE PENTRU BATERIE

INSTRUCȚIUNI DE SIGURANȚĂ IMPORTANTE PENTRU ÎNCĂRCĂTOARE

MĂSURI DE PREVENIRE ȘI PRIMUL AJUTOR

#### DESCRIEREA PRODUSULUI

#### INFORMAȚII CU PRIVIRE LA CONSUMATOR

#### INSTRUMENTE ȘI FUNCȚII DE CONTROL

OPRITOR DIRECȚIE/FURCA FAȚĂ

MÂNER ACCELERAȚIE

COMUTATOR PE PARTEA DREAPTĂ A GHIDONULUI

COMUTATOR PRINCIPAL

COMUTATOARE PE PARTEA STÂNGĂ A GHIDONULUI

MANETĂ FRÂNĂ

SCAUN

PANOUL DE CONTROL

CRIC LATERAL

SUPORT PICIOARE

BATERIE

ÎNCĂRCĂTOR ȘI PORT DE ÎNCĂRCARE

ÎNCĂRCAREA BATERIEI

ÎNCĂRCAREA ACUMULATORULUI CU LI-ION

#### VERIFICĂRI ÎNAINTE DE UTILIZARE

LISTA DE VERIFICĂRI ÎNAINTE DE UTILIZARE

#### UTILIZAREA ȘI INSTRUCȚIUNI DE UTILIZARE IMPORTANTE

PORNIREA MOTORULUI

PORNIREA DE PE LOC

ACCELERAREA / DECELERAREA

FRÂNAREA

OPRIREA MOTORULUI / PARCAREA  
**ÎNTREȚINEREA PERIODICĂ ȘI REPARAȚII MINORE**  
VERIFICĂRI ÎN GARANȚIE  
VERIFICĂRI ȘI PLANUL DE ÎNTREȚINERE  
PNEURI  
JANTE  
FRÂNA  
JOCUL FRÂNEI  
PLĂCUȚE DE FRÂNĂ  
LICHID DE FRÂNĂ  
SCHIMBAREA LICHIDULUI DE FRÂNĂ  
LUBRIFIAREA  
CRIC  
FURCĂ FAȚĂ  
DIRECȚIA  
RULMENȚI ROȚI  
BATERIA  
LUMINA

**DEPANAREA**

**CURĂȚAREA ȘI DEPOZITAREA**

**DEPOZITAREA**

DEPOZITAREA ÎNCĂRCĂTOARELOR ȘI A BATERIILOR

**TRANSPORTUL PE TRAILER**

**SERVICE ȘI PIESE DE SCHIMB**

**DEBARASAREA**

**GARANȚIA PRODUSULUI**

GARANȚIA BATERIEI

**VERIFICĂRI SERVICE**

**PIESE DE SCHIMB**

**CONFIRMAREA FAMILIARIZĂRII CU UTILIZAREA PRODUSULUI**

**Acordați o atenție deosebită instrucțiunilor evidențiate mai jos:**

 **AVERTIZARE!** Acest cuvânt de avertizare indică o situație ce se poate dovedi periculoasă și avea ca rezultat moartea sau o accidentare serioasă, dacă nu este respectat.

 **ATENȚIE:** Un cuvânt de avertizare. Dacă nu se respectă instrucțiunile, vă avertizăm cu privire la un posibil pericol de lezionare minoră și/sau deteriorarea produsului și a proprietății.

 **Mesaj important.**

 **Notă:** Furnizează informații utile.

## CONDIȚII DE UTILIZARE

### VEHICUL L1e – CATEGORIA B

**ATENȚIONARE! CITIȚI CU ATENȚIE INSTRUCȚIUNILE DE UTILIZARE!** Citiți toate instrucțiunile înainte de utilizare. Acordați o atenție deosebită instrucțiunilor de siguranță.

**NERESPECTAREA ACESTOR INSTRUCȚIUNI ȘI A MĂSURILOR DE SIGURANȚĂ POATE AVEA DREPT REZULTAT DETERIORAREA PRODUSULUI SAU LEZIUNI GRAVE, PRECUM ȘI LEZIUNI CARE POT FI FATALE.**

**ATENȚIONARE!** Produsul nu trebuie utilizat de o persoană care:

- Nu este suficient de competentă intelectual.
- Nu poate utiliza complet acest produs.
- Nu înțelege manualul de instrucțiuni
- **Nu are carnetul de conducere potrivit pentru a utiliza acest vehicul.**

**ATENȚIE!** Atunci când utilizați acest produs, trebuie să respectați toate standardele legale și legile naționale și locale. Acestea pot fi diferite, nu doar în fiecare țară sau regiune, ci și de la sat la sat.

### TERMENI ȘI CONDIȚII DE UTILIZARE SPECIFICE

Produsul a fost conceput pentru a fi utilizat exclusiv:

- **Pentru uz recreațional și/sau comercial**
- Pentru a transporta persoane în exterior în condițiile menționate în acest manual
- **Pentru a-l utiliza în afara drumurilor publice, dacă nu există o autorizație corespunzătoare și o plăcuță de înmatriculare validă.**
- În conformitate cu descrierile și instrucțiunile de siguranță din acest manual de instrucțiuni

Orice altă utilizare nu este conform scopului prevăzut.

O utilizare necorespunzătoare nu este acoperită de garanție iar producătorul nu poate fi făcut răspunzător. Folosirea produsului contrar scopului prevăzut va avea drept rezultat anularea garanției și respingerea oricărei plângeri împotriva producătorului.

Modificările neautorizate vor anula răspunderea producătorului pentru daunele care pot rezulta din acestea.

**Nu suprasolicitați produsul! Utilizați-l doar în parametri în care a fost construit.**

Vă rugăm să rețineți că produsele noastre nu au fost concepute pentru uz comercial sau industrial, conform scopului prevăzut. Nu ne asumăm răspunderea pentru produsele folosite în aceste condiții sau altele asemănătoare.

**ATENȚIE!** Utilizatorul este responsabil pentru toate daunele cauzate terților și proprietății acestora. În orice situație, producătorul nu se așteaptă ca utilizatorii să nu respecte condițiile permisibile pentru utilizarea produsului.

**Utilizatorul este responsabil pentru orice daune cauzate de utilizarea necorespunzătoare a produsului.**

**Nu utilizați produsul în apropierea altor persoane, mai ales a copiilor sau a animalelor de companie.**

**ATENȚIE!** Păstrați aceste instrucțiuni și utilizați-le ori de câte ori aveți nevoie de informații suplimentare. Dacă nu înțelegeți unele dintre aceste instrucțiuni, contactați dealerul dvs. Dacă produsul este împrumutat unei alte persoane, trebuie să includeți și acest manual de instrucțiuni.

## **UNDE ȘI CUM SĂ UTILIZAȚI PRODUSUL**

- Nu riscați deteriorarea suprafețelor cum ar fi un covor sau o podea, utilizând produsul în interior. Produsul nu trebuie utilizat la interior.
- Nu utilizați niciodată produsul în apropierea treptelor sau a piscinelor.
- Suprafețele umede, alunecoase, neregulate sau dure pot crește riscul producerii unui accident. Nu utilizați produsul prin bălți, noroi, apă, apă sau gheață.
- Evitați viteza excesivă atunci când utilizați produsul în pantă, la vale.
- Evitați riscul de răsturnare și nu utilizați produsul în locuri unde unghiul de înclinare al terenului este mai mare de 15°.
- Nu utilizați produsul în locuri unde vizibilitatea este redusă sau în întuneric.
- Nu folosiți produsul pentru a tracta sau nu tractați produsul cu un alt vehicul.

## **LOCUL DE UTILIZARE**

**ATENȚIE!** Nu utilizați NICIODATĂ produsul pe drumuri publice decât dacă produsul a fost autorizat în acest sens și are o plăcuță de înmatriculare validă!

Produsul este conceput pentru a fi utilizat exclusiv pe suprafețe uscate, dure, care nu generează prag și nu sunt alunecoase.

- Nu utilizați produsul într-un mediu potențial exploziv, de exemplu în prezența unor lichide inflamabile, gaze sau praf. Produsul generează scântei care pot aprinde praful sau gazele.
- **Respectați reglementările naționale/locale cu privire la orele de utilizare (vă rugăm să contactați autoritățile locale).**

## **INSTRUIREA**

**ATENȚIE!** Adolescenții care îndeplinesc cerințele de vârstă trebuie să finalizeze cursul de pregătire și să le fie evaluate competențele în mod responsabil. Este imperativ necesar ca adolescenții să înțeleagă și să respecte instrucțiunile și avertizările din manualul de instrucțiuni.

- Produsul nu este conceput pentru a fi utilizat de acele persoane cu capacități fizice, senzoriale sau mentale reduse, lipsite de experiență și cunoștințe - decât dacă aceștia sunt supravegheați de o persoană responsabilă pentru siguranța lor sau dacă persoana respectivă a învățat să utilizeze produsul. Produsul nu a fost conceput pentru a fi utilizat de copii și persoane cu o mobilitate redusă și cu o condiție fizică slabă. Le recomandăm femeilor însărcinate să contacteze un doctor înainte de a utiliza acest produs.

## INFORMAȚII DE SIGURANȚĂ

- Nu activați comutatorul de alimentare (cheia) până nu ați ajuns cu produsul în exterior; într-un loc sigur pentru utilizarea scuterului.
- Nu intrați niciodată cu produsul în apă și nu-l utilizați în apă. Componentele de putere și de propulsie pot fi deteriorate de apă sau pot să genereze alte pericole din cauza umezelii.

### UTILIZATORUL:

**ATENȚIE!** Dacă produsul a fost aprobat pentru a fi utilizat și are un număr de înregistrare valid, utilizatorul trebuie să aibă un carnet de conducere valid pentru a utiliza scuterul în conformitate cu Directiva 2006/126/EC cu privire la carnetele de conducere și să îndeplinească regulile codului rutier. Dacă viteza din proiectare a scuterului (conform cu înregistrarea acestuia) nu depășește 45 km/h, este considerat un moped și poate fi utilizat cu o licență de conducere pentru mopede.

**ATENȚIONARE!** Utilizatorul trebuie să fie atent și să nu-și depășească abilitățile. Conducerea peste limite va crește riscul producerii unui leziuni sau daune.

- Păstrați-vă degetele sau alte părți ale corpului la o distanță sigură de lanțul de acționare, angrenaje, roți sau alte piese mobile.
- Nu utilizați căști sau telefoane mobile în timpul utilizării.
- Nu atingeți frâna sau motorul când utilizați produsul, deoarece se pot înfierbânta în timpul utilizării.

ACEST PRODUS ARE DOUĂ ROȚI. FOLOSIND TEHNICI DE CONDUCERE CORESPUNZĂTOARE, VEȚI CONTRIBUI LA SIGURANȚA UTILIZĂRII. UTILIZATORUL TREBUIE SĂ RESPECTE URMĂTOARELE CERINȚE ÎNAINTE DE UTILIZARE. EL SAU EA TREBUIE:

- Să fie bine instruit(ă) și familiarizat(ă) cu toate aspectele ce privesc utilizarea produsului.
- Să fi consultat și să se fi familiarizat cu cerințele de întreținere din acest manual de instrucțiuni.
- Să aibă o calificare și o licență legală pentru utilizarea acestui produs.
- Să apeleze la un service profesional și un atelier certificat, pentru a asigura reparații corespunzătoare.

### UTILIZAREA ÎN SIGURANȚĂ:

- Verificați întotdeauna în prealabil produsul înainte de a-l utiliza este important pentru a preveni un accident.
- Vă rugăm să respectați greutatea maximă admisă pentru utilizator și pasager.
- Multe accidente în care sunt implicați motocicliștii sunt cauzate de conducători auto care nu-i observă. De aceea, faptul de a vă face remarcați în trafic poate fi foarte eficient pentru a reduce riscul producerii unor astfel de accidente.

### CONCLUZII:

- Purtați îmbrăcăminte de protecție în culori puternice.
- Utilizați semnalizarea înainte de a face viraje și încetiniți când vă apropiați sau treceți printr-o intersecție.
- Păstrați o distanță corespunzătoare față de alți conducători din trafic și faceți-vă observați.

- Țineți cont de aptitudinile și limitele dvs.
- Nu împrumutați niciodată produsul unor persoane care nu au calificarea necesară pentru a-l utiliza.
- Respectați întotdeauna limita de viteză aplicabilă produsului și legile de circulație.
- Poziția utilizatorului și a pasagerului este importantă pentru a avea un control bun asupra produsului. O poziție de utilizare corespunzătoare contribuie la echilibrul în timpul deplasării.
- Utilizatorul trebuie să stea în poziție dreaptă, cu mâinile pe ghidon și cu ambele picioare pe suport în timpul deplasării.
- Pasagerul trebuie să se asigure că se poate prinde bine de mâner sau de utilizator cu picioarele pe suporturi.
- Este interzisă utilizarea produsului după ce ați consumat alcool sau droguri ilegale.
- Acest produs a fost conceput pentru a fi utilizat doar pe drumuri; el nu este potrivit pentru a fi utilizat off-road.

## MODIFICĂRI

- Modificările aduse la acest produs, fără aprobarea producătorului, sau detașarea echipamentului original, poate face ca produsul să nu mai ofere siguranță la utilizare și cauza leziuni personale. Modificările pot face ca produsul să nu mai corespundă din punct de vedere legal.

## ÎNCĂRCĂTURA ȘI ACCESORIILE

- Adăugarea de accesorii sau o încărcătură la vehiculul dvs. va cauza o distribuție diferită a greutății a acestuia, influențând direcția și echilibrul. Acest lucru poate cauza și producerea unui accident. Fiți foarte atenție și respectați limitările de mai jos când echipați vehiculul cu accesorii / încărcătură. Mai jos puteți găsi câteva instrucțiuni pe care să le respectați când încărcați vehiculul sau adăugați accesorii la acesta.

## ÎNCĂRCĂTURA

- Greutatea totală a utilizatorului, pasagerului (când acest lucru este permis), accesoriiile și încărcătura nu trebuie să depășească limita de încărcare maximă.

### Capacitatea de încărcare maximă a produsului – vedeți cap. Specificații.

Când încărcați ținând cont de limita de greutate, păstrați în minte următoarele puncte:

- Greutatea încărcăturii și a accesoriiilor trebuie să fie cât mai mică și aproape de produs. Asigurați-vă că distribuiți greutatea cât mai uniform pe ambele părți ale produsului pentru a minimaliza dezechilibrarea sau instabilitatea.
- Asigurați-vă că accesoriiile și încărcătura sunt atașate în siguranță la produs înainte de a-l utiliza.
- Nu atașați niciodată obiecte mai mari sau mai grele la mâner, furca față sau aripa spate. Astfel de obiecte pot cauza o manevrare instabilă sau un răspuns greoi la viraje.

## ACCESORIILE

Accesoriile originale au fost concepute special pentru a fi utilizate cu acest produs. Dacă este nevoie, vă rugăm să contactați dealerul pentru mai multe detalii. Întrucât producătorul nu poate testa toate celelalte accesorii, sunteți responsabili pentru alegerea, instalarea și utilizarea corespunzătoare a accesoriilor OEM. Păstrați în minte următoarele instrucțiuni, când montați accesoriile.

- Nu instalați niciodată accesorii sau o încărcătură ce va influența garda la sol, limita cursei suspensiei, virarea, sau lumini obscure sau lumini de semnalizare, reflectoare.
- Accesoriile de pe suprafața ghidonului/suspensiei față vor influența negativ virarea scuterului. Dacă instalați accesorii, vă rugăm să alegeți accesorii cât mai ușoare și care nu influențează direcția scuterului.
- Acest vehicul este conceput pentru a fi utilizat doar pe drumuri; vă rugăm să nu instalați remorci de orice tip, pentru ca nu afecta stabilitatea acestuia din cauza vânturilor transversale și la viraje.
- Atunci când echipați produsul cu accesorii electrice, vă rugăm să consultați magazinele calificate, pentru a vă asigura că acele accesorii nu depășesc capacitatea sistemului electric al produsului. O instalare necorespunzătoare a acestor accesorii pot cauza pierderea luminilor, scăderea puterii motorului sau chiar deteriorarea vehiculului.

## ALTE INSTRUCȚIUNI PENTRU UTILIZAREA ÎN SIGURANȚĂ

- Activați semnalizarea înainte de a face viraje.
- Pe timp de ploaie sau când circulați pe teren umed, plăci metalice, deplasați-vă cu o viteză redusă, folosind ușor frâna pentru a evita alunecarea sau chiar căderea.
- Acordați atenție atunci când treceți pe lângă mașinile parcate. Se poate întâmpla ca un șofer să nu vă vadă și să deschidă ușa în calea dumneavoastră.

## ÎMBRĂCĂMINTEA CORESPUNZĂTOARE, ECHIPAMENTUL DE PROTECȚIE ȘI ALTE ECHIPAMENTE

**ATENȚIE! Primul pas în vederea unei utilizări în siguranță este să folosiți un echipament de protecție.**

**ATENȚIE! UTILIZATORUL TREBUIE SĂ FOLOSEASCĂ URMĂTORUL ECHIPAMENT DE PROTECȚIE:**

- Purtați întotdeauna o cască recomandată, cu ecran de protecție, pentru a vă proteja fața de praf și picuri de ploaie.
- Purtați o geacă, încălțăminte, mănuși, etc. corespunzătoare, pentru a avea o protecție mai bună, reducând nivelul de leziune în caz de accidente.
- Nu purtați niciodată haine largi; în caz contrar, acestea se pot prinde la mânerul de control sau la roți și cauza o leziune sau un accident.
- Purtați întotdeauna îmbrăcăminte de protecție care să vă acopere picioarele, gleznelor și laba piciorului.



## **INSTRUCȚIUNI DE SIGURANȚĂ IMPORTANTE PENTRU BATERIE**

**ATENȚIONARE! NU LĂSAȚI NICIODATĂ PRODUSUL ÎN LUMINA DIRECTĂ A SOARELUI SAU ÎN LOCURI UNDE TEMPERATURA ESTE FOARTE MARE (PESTE 50 °C)!!!**

**O temperatură mai mare decât limita maximă admisă poate avea ca rezultat o supraîncălzire a bateriilor cu litiu, o explozie a acestora și un incendiu. Această avertizare se aplică în general la TOATE dispozitivele în care sunt utilizate baterii cu litiu.**

- Bateria este o sursă chimică de energie electrică, inclusiv compuși chimici care pot cauza leziuni sau probleme de sănătate, daune de proprietate sau deteriorarea mediului. De aceea, trebuie manipulate cu foarte multă atenție.
- Aveți grijă să nu scurtcircuitați bateria, chiar și una încărcată parțial.
- Un scurtcircuit poate deteriora bateria iar în cel mai rău caz se pot cauza arsuri sau un incendiu.
- Atunci când înlocuiți bateriile, folosiți doar baterii de același tip cu cele originale.
- Bateriile uzate nu trebuie debarasate împreună cu deșeurile menajere.

**ATENȚIE! În situația unei defecțiuni mecanice la carcasa bateriei, evitați contactul cu chimicalele ce pot ieși din aceasta. EXISTĂ RISCUL DE ARSURI! Dacă ați intrat în contact cu chimicale, spălați imediat cu apă curată zona afectată. Dacă a existat un contact mai îndelungat, în caz de arsuri, sau substanțele v-au afectat ochii, apelați la un medic în cel mai scurt timp posibil.**

## **INSTRUCȚIUNI DE SIGURANȚĂ IMPORTANTE PENTRU ÎNCĂRCĂTOARE**

**ATENȚIE! Risc de lezionare din cauza unui șoc electric.**

**Înainte de fiecare utilizare, verificați încărcătorul, cablul și ștecherul. Dacă identificați vreun defect, nu utilizați încărcătorul.**

- **Asigurați-vă că citiți toate etichetele ce conțin instrucțiuni și avertizări de pe încărcător și baterie.**
- Nu expuneți încărcătorul la ploaie, zăpadă sau umezeală. Dacă apa pătrunde în încărcătorul, există riscul producerii unui șoc electric.
- Reduceți riscul de deteriorare a ștecherului și a cablului deconectând întotdeauna ștecherul doar de capătul acestuia (nu trageți de cablu).
- Asigurați-vă că poziționați cablul în așa fel încât nimeni să nu calce pe el, să nu se împiedice de el sau să preveniți alte daune.
- Nu demontați încărcătorul. Dacă trebuie înlocuit sau reparat, duceți-l într-un centru de service autorizat. O intervenție neprofesională poate avea ca rezultat producerea unui șoc electric sau incendiu.
- Verificați ca tensiunea de la priză să fie în conformitate cu cerințele producătorului încărcătorului. Circuitul electric trebuie să aibă o siguranță corespunzătoare.

## **RECOMANDĂRI PENTRU PRODUSELE CU CLASA DE PROTECȚIE II**

- Produsele trebuie alimentate printr-o protecție la curent (RCD) cu o intensitate a curentului de declanșare care nu depășește 30 mA.

## SERVICE

• Produsul a fost conceput în conformitate cu toate cerințele și standardele de siguranță aplicabile. Toate reparațiile trebuie realizate doar de o persoană calificată iar piesele de schimb trebuie să fie originale, în caz contrar utilizatorul poate fi pus în pericol.

## MĂSURI DE PREVENIRE ȘI PRIMUL AJUTOR

**Notă:** *Vă recomandăm să aveți la dvs:*

- Un extingtor corespunzător (spumă, zăpadă, pudră, halotron).
- Trusă de prim ajutor complet echipată, la îndemâna utilizatorului sau a persoanei care îl însoțește.
- Telefon mobil sau un alt produs pentru apelarea rapidă a unui serviciu de urgență

**ATENȚIE! În caz de leziuni, procedați întotdeauna în conformitate cu principiile de prim ajutor.**

• Dacă se produce un **șoc electric**, trebuie să vă puneți accent pe siguranță mai mult ca oricând și să eliminați orice risc. Persoana afectată rămâne de obicei în contact cu echipamentul electric (sursa leziunii) din cauza spasmelor musculare de la șocul electric. Procesul traumatic continuă în acest caz. De aceea, este necesar ca **MAI ÎNTÂI SĂ OPRIȚI PRODUSUL** prin orice mijloc. **APELAȚI SERVICIUL DE AMBULANȚĂ** sau un alt serviciu profesional, apoi aplicați PRIMUL AJUTOR! Asigurați-vă că au fost eliberate căile respiratorii, verificați respirația, pulsul, așezați persoana afectată pe spate în poziție dreaptă, îndoiți-i genunchiul și deschideți-i mandibula. Dacă este necesar, începeți să-i faceți respirație artificială și masaj la inimă.

- Pentru a stinge un incendiu, folosiți un extingtor corespunzător (zăpadă, pudră, halotron).

**ATENȚIE! Acest produs generează un câmp electromagnetic de intensitate foarte mică. Acest câmp poate interfera în anumite circumstanțe cu implanturi medicale. Pentru a reduce riscul de accidente grave sau mortale, recomandăm persoanelor cu implanturi medicale să consulte medicul și producătorul.**

## DESCRIEREA PRODUSULUI

**CONSULTAȚI CAP. "DESCRIEREA PRODUSULUI ȘI CONTROALELE" DE LA PAG. 4-6**

## INFORMAȚII CU PRIVIRE LA CONSUMATOR

### NUMĂRUL DE IDENTIFICARE AL PRODUSULUI (VIN)

Vă rugăm să notați VIN-ul (numărul de identificare al vehiculului) când comandați piese de schimb de la dealerul dvs. sau dacă produsul va fi furat.

Motorul, cadrul și plăcuța cu număr ECC este localizată pe partea stângă a zonei suportului inferior (imag. 4A).

**Notă:** *Numărul de identificare al produsului este utilizat pentru a identifica scuterul dvs. și poate fi folosit pentru a-l înregistra la autoritățile din zona dvs.*



## INSTRUMENTELE ȘI FUNCȚIILE DE CONTROL

Scuterul este livrat cu două chei.

- O cheie pentru comutator master (pornire)
- O cheie pentru securizarea bateriei, a compartimentului bateriei auxiliare
- O cheie pentru securizarea furcii

### BLOCAREA DIRECȚIEI/FURCII FRONTALE

Introduceți cheie pentru securizarea bateriei și a direcției în locaș (imag. 5A) pe partea dreaptă a furcii frontale. Rotiți ghidonul pentru ca încuietoarea să poată acționa piciorul de pe partea pivotantă a furcii.

**ATENȚIE!** Asigurați-vă întotdeauna că încuietoarea se fixează la loc! Dacă nu securizați piciorul, acesta va roti ghidonul, astfel furca nu se va putea debloca înainte de a utiliza produsul!

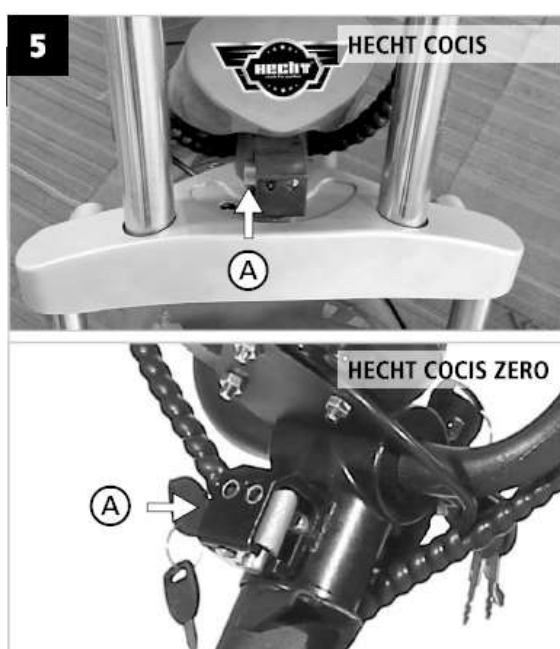

## DEBLOCAREA DEPLASĂRII/FURCII FAȚĂ

**ATENȚIE! DEBLOCAȚI ÎNTOTDEAUNA FURCA ÎNAINTE DE A CONDUCE ȘI VERIFICAȚI CĂ SE DEPLASEAZĂ UȘOR LA PUTERE MAXIMĂ!!!**

## MÂNERUL ACCELERAȚIEI

Mânerul din dreapta de pe ghidon controlează accelerația (imag. 6A).

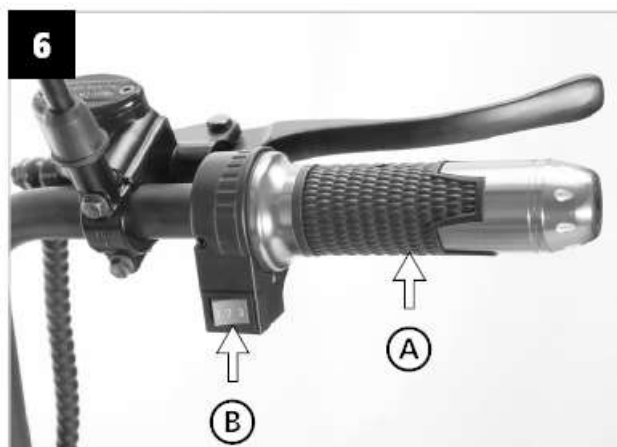

## PORNIREA DIN PARTEA DREAPTĂ A GHIDONULUI

(pozițiile 1, 2, 3)

Comutatorul (imag. 6B) activează puterea motorului.

## COMUTATOR PRINCIPAL

**(Cheia – în partea din față a corpului scuterului)**

Comutatorul principal (imag. 7A) controlează pornirea motorului și sistemul de iluminare.

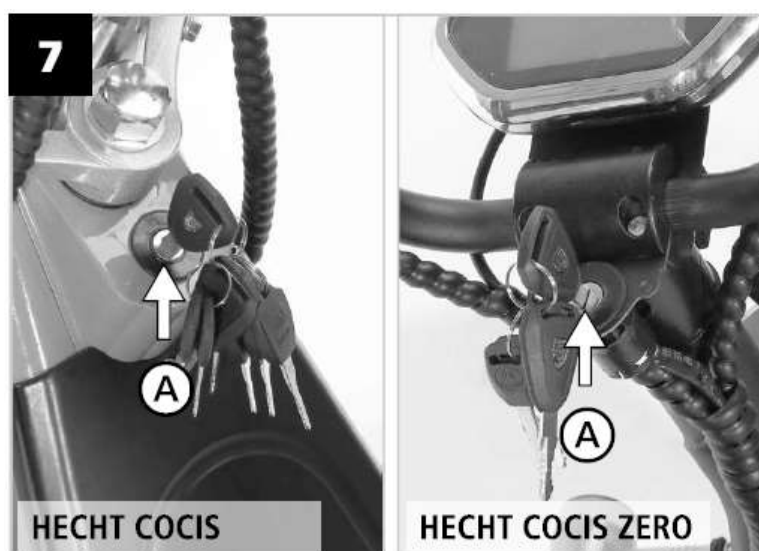

## COMUTATORUL ARE DOAR 2 POZIȚII:

### ON (IMAG. 8A)

Toate circuitele electrice sunt alimentate cu curent, iar motorul poate fi pornit. Cheia nu poate fi detașată.

### OFF (IMAG. 8B)

Toate sistemele electrice sunt dezactivate. Cheia poate fi detașată.

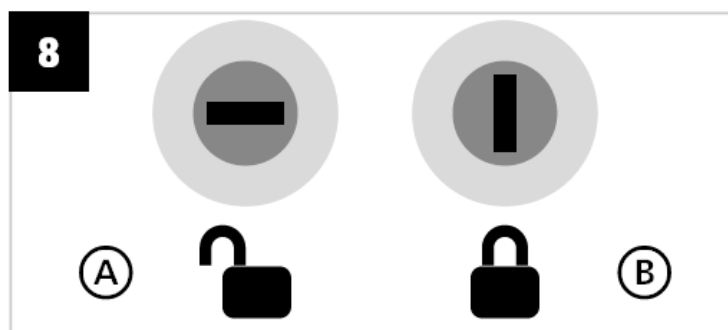

## COMUTATOARELE DE PARTEA STÂNGĂ A GHIDONULUI

### 1. Comutator fază scurtă/fază lungă (imag. 9A)

Comutați între fază scurtă și fază lungă.

### 2. Comutator semnalizare direcție (imag. 9B)

Pentru a semnaliza un viraj la dreapta, apăsați comutatorul în poziția ➡. Pentru a semnaliza un viraj la stânga, apăsați comutatorul în poziția ⬅. Când este eliberat, comutatorul revine în poziție centrală.

### 3. Comutator claxon (imag. 9C)

Apăsați comutatorul pentru a claxona.

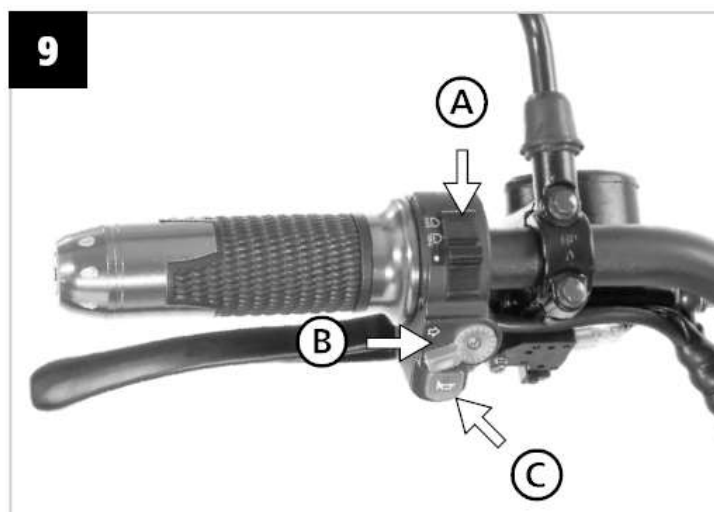

## MANETA DE FRÂNĂ

Maneta de frână față (imag. 10A) se află pe mânerul din dreapta al ghidonului. Pentru a frâna roata din față, apăsați această manetă către mânerul ghidonului.

Maneta frânei din spate (imag. 10B) este localizat pe mânerul din stânga al ghidonului. Pentru a frâna roata din spate, apăsați această manetă către mânerul ghidonului.



## SCAUNUL

### PENTRU A DESCHIDE SCAUNUL

1. Rezemați scuterul pe cric.
2. Introduceți cheia în opritorul scaunului (imag. 11A) apoi rotiți-o spre dreapta pentru a "DESCHIDE" scaunul.
3. Ridicați scaunul.



## PENTRU A DESCHIDE SCAUNUL

Pliți scaunul în jos, apoi apăsați-l pentru a-l securiza.

**ATENȚIE!** Când închideți scaunul cu forța sau îl loviți, puteți deteriora unele piese.

Asigurați-vă că scaunul este securizat înainte de a utiliza scuterul sau când îl parcați.

## TABLOU DE BORD

1. Indicator semnalizare direcție
2. Kilometraj
3. Vitezometru
4. Indicator nivel baterie

### 1. Indicator semnalizare direcție (imag. 12A)

Acest indicator se va aprinde atunci când lumina de semnalizare este activată.

### 2. Kilometraj (imag. 12B)

Tabloul de bord este echipat cu un kilometraj. Acesta indică distanța totală care a fost parcursă.

### 3. Vitezometru (imag. 12C)

Tabloul de bord este echipat cu un vitezometru. Acesta indică viteza de deplasare.

### 4. Indicator nivel baterie (imag. 12D)

Acest indicator afișează nivelul de baterie rămas, de la 100 % la 0 %.



## CRIC LATERAL

Cricul lateral (imag. 13A) se află în partea stângă a produsului. Eliberați cricul lateral cu piciorul pentru a păși pe brațul cricului lateral în poziție dreaptă pentru a susține produsul.

**ATENȚIE!** Cricul lateral are un sistem de revenire automată. Asigurați-vă că produsul a fost parcat corespunzător și este stabil pentru a așeza scuterul pe suport.

Vă rugăm să evitați utilizarea suportului lateral pentru a parca vehiculul în pantă, teren moale sau instabil.

**ALIMENTAREA CU ENERGIE ESTE DECONECTATĂ ATUNCI CÂND SCUTERUL ESTE REZEMAT PE CRIC!**

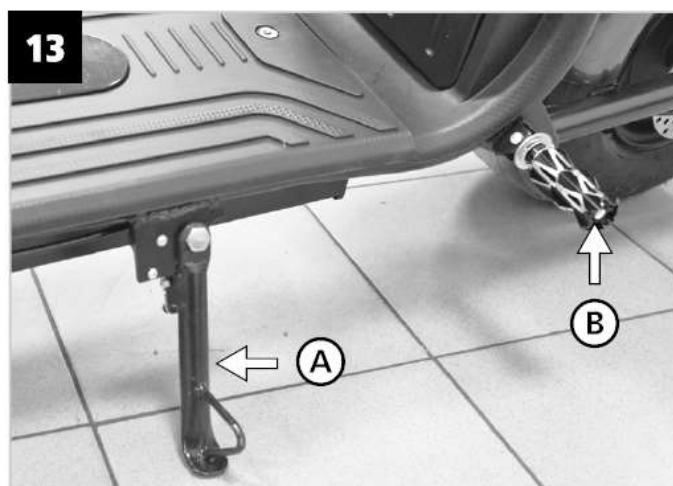

## SUPORȚII PENTRU PICIOARE DIN SPATE

- Există suportii pentru picioare (imag. 13B) în partea din spate a scuterului. Pliati suportii pentru picioare în jos, trăgându-i și rotindu-i (imag. 14A).
- Coborâți întotdeauna suportii pentru picioare dacă nu transportați un pasager (imag. 14B).

**ATENȚIE!** Nu transportați NICIODATĂ un pasager fără suportii pentru picioare. Pasagerul trebuie să aibă picioarele pe suportii în orice moment!

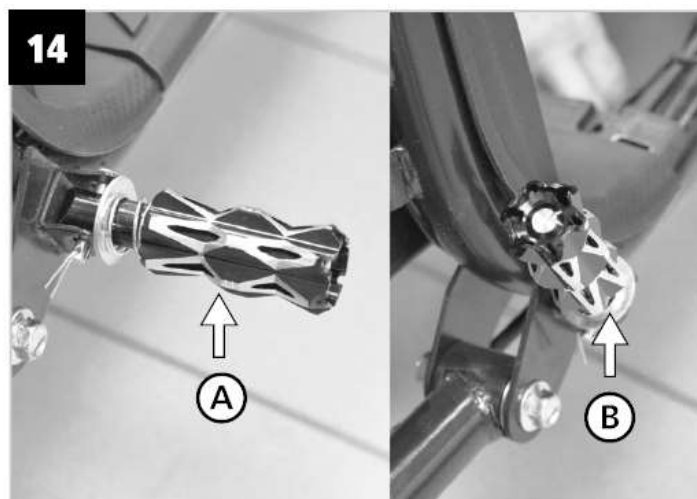



## BATERIA

Bateria principală se află sub scaun (imag. 15A).

Bateria poate fi detașată după deblocarea opritorului și deconectarea conectorului de alimentare (înclinând-o și trăgând-o în sus).

Există un opritor în partea de jos a scuterului care poate fi deblocat cu aceeași cheie ca și bateria. După deblocarea și detașarea capacului, puteți introduce încă o baterie/o baterie auxiliară în locașul din partea de jos. Această baterie va crește semnificativ distanța parcursă.



## ÎNCĂRCĂTORUL ȘI PORTUL DE ÎNCĂRCARE

Vehiculul este livrat atașat cu un încărcător (imag. 16A). Dacă ajungeți la zona roșie a indicatorului de încărcare pe panoul de bord, încărcați produsul în cel mai scurt timp. Portul de încărcare este localizat în partea din față, sub scaun.

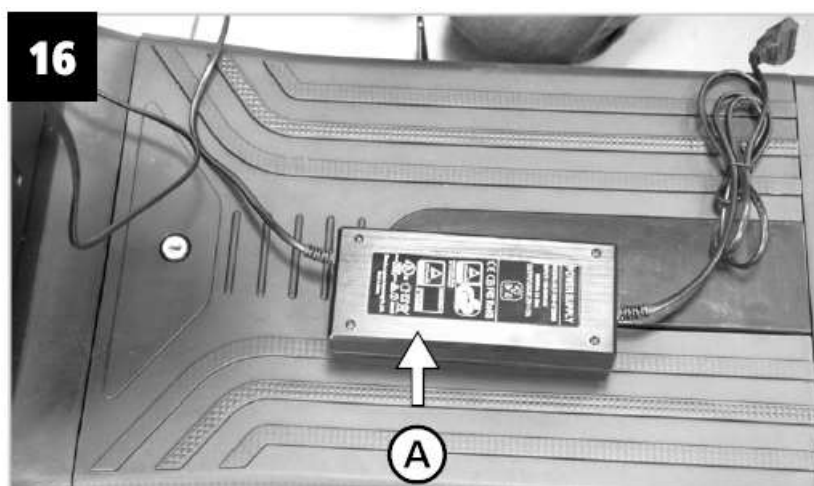

## ÎNCĂRCAREA BATERIEI

1. Dezactivați contactul.
2. Deconectați mufa bateriei.
3. Conectați încărcătorul la portul de încărcare al scuterului (imag. 17A).
4. Conectați ștecherul la o priză AC.
5. Când bateria este încărcată, lumina LED a încărcătorului (imag. 18A) se va lumina în verde.

## ÎNCĂRCAREA ACUMULATORULUI CU LI-ION

**Notă:** Bateria furnizată este încărcată doar parțial. Înainte de prima utilizare, încărcăți complet bateria. După prima încărcare, vă recomandăm să descărcați complet bateria iar procesul complet de încărcare/descărcare trebuie repetat o dată sau de două ori pentru a "formata" bateria. Încărcați bateria în cel mai scurt timp după ce bateria s-a descărcat și s-a răcit.

Pentru a asigura o durată de viață lungă a bateriei, aceasta trebuie întreținută cu atenție.

- Bateria trebuie încărcată:
  - Înainte de a utiliza pentru prima dată produsul după achiziție;
  - Mai des, în timpul perioadei de utilizare/sezonului, de obicei după utilizarea produsului;
  - Înainte de a lăsa produsul depozitat pentru o perioadă lungă de timp;
  - În timpul unei depozitări pe termen lung;
  - Înainte de a porni produsul după o perioadă lungă de timp.
- Un acumulator descărcat trebuie încărcat în cel mai scurt timp. Așteptați ca un acumulator fierbinte să se răcească înainte de a-l încărca.
- Încărcați acumulatorul din timp, înainte de a se descărca de tot, în caz contrar aceasta se poate deteriora permanent (ireversibil). Este ideal să încărcați acumulatorul după fiecare descărcare.
- Acumulatorul cu Li-Ion poate fi încărcat indiferent de nivelul de încărcare, iar procesul de încărcare poate fi întrerupt în orice moment fără să deteriorați acumulatorul (fără nici un efect de memorie).
- Un acumulator nefolosit își pierde capacitatea mai repede decât un acumulator utilizat.

### **ATENȚIE! Utilizați doar un încărcător recomandat de producător!**

- Încărcați acumulatorul într-un loc uscat, cu o temperatură ambientală între 5°C și 40°C.
- În timpul încărcării, încărcătorul și acumulatorul se pot înfierbânta; acest lucru este normal și nu indică o defecțiune.
- **Nu acoperiți niciodată încărcătorul.**
- Un timp de utilizare redus substanțial după încărcare indică faptul că acumulatorul este uzat și trebuie înlocuit. Utilizați doar acumulatori originali. Contactați un centru de service autorizat.
- O dată la 12 luni, de preferabil înainte de începerea unui nou sezon, înlocuiți acumulatorul cu unul nou, de același tip. (Dacă acumulatorul a fost utilizat cel puțin o dată).

**ATENȚIE! Nu încărcați niciodată bateria într-un mediu exploziv sau inflamabil, nici în apropierea unor lichide inflamabile. Nu încărcați pe o suprafața ușor inflamabilă (cum ar fi hârtie, textile, etc.) atunci când bateria este detașată.**

**Nu încărcați niciodată un acumulator care prezintă daune vizibile sau scurgeri.**

**ATENȚIE!** Încărcătorul a fost conceput pentru a încărca bateria la temperaturi cuprinse între 0°C și 50°C. Dacă bateria este prea rece sau prea fierbinte, încărcătorul nu va încărca. Permiteți-i bateriei să se încălzească sau să se răcească.

**ATENȚIE!** Timpul de utilizare maxim indică valoarea aproximativă ce poate fi atinsă în condiții ideale. În realitate, timpul de utilizare este influențat profund de greutatea utilizatorului și sarcina adițională, altitudinea depășită în timpul utilizării, condițiile de vreme, condițiile de drum, modul de utilizare, numărul de porniri (de ex. la intersecții), starea pneurilor (mai ales cât sunt de umflate), uzura bateriei și mulți alți factori. În condiții extreme, timpul de utilizare la o încărcare poate fi redus la mai puțin de 50 % din valoarea indicată.

## CONDIȚII IDEALE

Teren drept, viteză constantă – fără a accelera la maxim, fără vânt din față, o presiune corespunzătoare în pneuri, o greutate a utilizatorului < 70 kg, fără altă sarcină, la o temperatură ambientală de aprox. 20 °C.

## VERIFICĂRI ÎNAINTE DE UTILIZARE

Condiția unui vehicul este responsabilitatea proprietarului. Utilizatorul trebuie să verifice vehiculul printr-o inspecție simplă dar amănunțită, pentru a vă asigura că vehiculul este într-o stare bună, verificați rapid unele piese esențiale și importante, pentru a preveni unele consecințe grave/accidente. Vă rugăm să verificați cu atenție următoarele instrucțiuni, înainte de fiecare utilizare.

**ATENȚIE!** Verificările înainte de utilizare trebuie realizate de fiecare dată când produsul este utilizat. O astfel de verificare poate fi realizată într-un scurt timp; siguranța asigurată merită timpul acordat.

**ATENȚIE!** Dacă una dintre componentele care apare în lista de verificări nu funcționează corespunzător, aceasta trebuie verificată și reparată înainte de a utiliza vehiculul.

Dacă nu ați realizat dvs. reparația, duceți produsul într-un service în cel mai scurt timp.

## LISTA DE VERIFICĂRI ÎNAINTE DE UTILIZARE

<b>Frâna din față</b>	Verificați funcționalitatea acesteia
	Dacă este moale sau spongioasă, duceți produsul într-un service pentru aerisirea sistemului hidraulic
<b>Frâna din spate</b>	Verificați funcționalitatea acesteia
	Dacă este moale sau spongioasă, duceți produsul într-un service pentru aerisirea sistemului hidraulic
<b>Plăcuțele de frână</b>	Verificați plăcuțele dacă prezintă uzură și înlocuiți-le dacă este necesar
	Verificați nivelul de fluid din rezervor și, dacă este necesar, completați cu un lichid recomandat până la nivelul specificat
	Verificați dacă există scurgeri la sistemul hidraulic
<b>Mânerul de accelerație</b>	Asigurați-vă că funcționalitatea acestuia este fluidă
	Dacă este necesar, adresați-vă unui service pentru a ajusta cablul și pentru a lubrifia cablul și carcasa mânerului
<b>Roțile și pneurile</b>	Verificați dacă prezintă daune

	Verificați condiția și adâncimea profilului pneului
	Verificați presiunea aerului în pneuri
<b>Manetele de frână</b>	Asigurați-vă că funcționalitatea este fluidă. Lubrifiați punctele de pivotare ale manetelor, dacă este necesar.
<b>Cric principal</b>	Asigurați-vă că funcționalitatea este fluidă. Lubrifiați pivotul dacă este necesar.
<b>Accesorii de prindere a șasiului</b>	Asigurați-vă că toate piulițele, bolțurile și șuruburile sunt strânse corespunzător. Strângeți-le dacă este necesar.
<b>Instrumente, lumini, semnale și comutatoare</b>	Verificați funcționalitatea acestora și faceți unele corecții, dacă este necesar.
<b>Bateria</b>	Verificați nivelul de încărcare
	Încărcați bateria sau înlocuiți-o dacă este defectă.

## UTILIZAREA ȘI INSTRUCȚIUNI IMPORTANTE

**ATENȚIE!** Înainte de a utiliza produsul, vă rugăm să vă asigurați că v-ați familiarizat complet cu toate controalele și funcționalitatea acestora. Consultați un dealer dacă aveți unele nelămuriri.

**ATENȚIE!** Mai întâi, decuplați cricul și coborâți-l. Puteți activa circuitele de alimentare cu scuterul pe cric.

### PORNIREA MOTORULUI

Trebuie să rotiți comutatorul principal pentru a porni motorul – cheia din contact (imag. 7A).

### PORNIREA

1. Așezați-vă pe scaun, apoi ajustați oglinzile retrovizoare.
2. Acționați maneta de semnalizare în funcție de direcția în care doriți s-o luați.
3. Asigurați-vă în trafic.
4. Accelerați ușor pentru a începe deplasarea.
5. Opriți semnalizarea.

### ACCELERAREA/DECELERAREA

Viteza poate fi ajustată prin acționarea și eliberarea accelerației (imag. 19A). Pentru a mări viteza, rotiți mânerul de accelerație spre dvs. (imag. 19-1). Pentru a reduce viteza, rotiți mânerul de accelerație spre înainte (imag. 19-0).

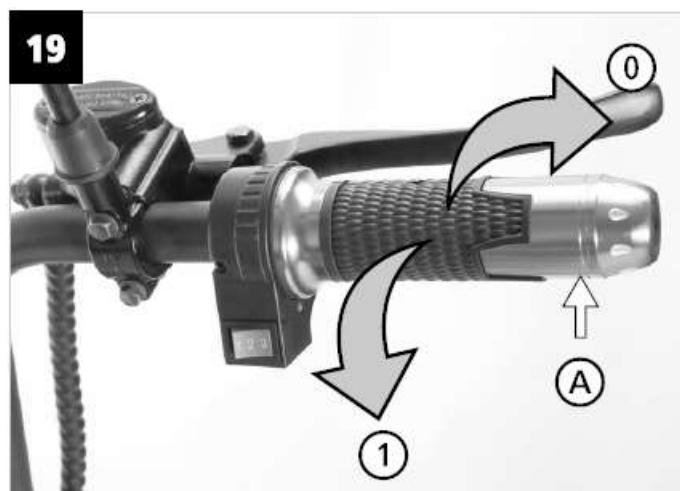

## FRÂNAREA

1. Eliberați accelerația.
2. Acționați frâna față și spate în același timp.

**ATENȚIE!** Evitați să frânați tare și brusc, pentru a evita deraparea vehiculului.

Șinele de cale ferată, șine de tramvai, plăci de oțel în zone de construcție și capace de canale devin foarte alunecoase când se umezesc. De aceea, încetiniți când vă apropiați de astfel de zona și treceți peste ele cu atenție.

Țineți cont de faptul că frânarea pe un drum umed este mai dificilă.

Deplasați-vă cu o viteză redusă în pantă, întrucât frânarea în pantă poate fi foarte dificilă.

## OPRIREA MOTORULUI / PARCAREA

1. Eliberați accelerația în poziția "0".
2. Acționați frânele.
3. După ce vehiculul s-a oprit, luați contactul cheii de pornire.
4. Coborâți suportul lateral/principal cu piciorul, în timp ce țineți scuterul în poziția dreaptă. Scoateți cheia din comutatorul principal.

## ÎNTREȚINERE PERIODICĂ ȘI REPARAȚII MINORE

**ATENȚIE!** În majoritatea situațiilor, siguranța și condiția vehiculului depinde de cum respectați operațiunile de întreținere, verificările periodice, ajustările și lubrifierea.

**ATENȚIE!** Dacă nu aveți sculele și experiența necesară pentru o anumită operațiune, apelați la un dealer pentru acest lucru.

**ATENȚIE!** Modificările care nu sunt aprobate de producător pot cauza pierderi în performanță, emisii excesive și afectarea siguranței produsului. Apelați la un dealer înainte de a încerca să faceți unele modificări. Modificările realizate fără autorizarea producătorului vor anula garanția.

### VERIFICĂRI ÎN GARANȚIE

**ATENȚIE!** Pentru a asigura utilizarea corespunzătoare a produsului, este necesar să respectați intervalele de verificări în garanție.

- **O verificare în garanție** trebuie realizată într-un centru de service autorizat. Prima operațiune de întreținere în service trebuie realizată în limita de maxim 500 km parcurși cu vehiculul. Vă rugăm să rețineți că în situația unei verificări în service realizată cu întârziere există riscul de apariție a unor defecțiuni la produs.

**ATENȚIE!** Nerealizarea unei verificări sau realizarea acesteia într-un service neautorizat este considerată o intervenție neprofesională.

- **Verificările ulterioare** trebuie să fie întotdeauna realizate după aprox. 10.000 km sau o dată pe an, în funcție de situație.

### VERIFICĂRI ȘI PLANUL DE ÎNTREȚINERE

Pentru a păstra garanția, respectați următoarele operațiuni și intervalele de kilometri recomandați:

Destinație verificare	Operațiune	La 1000 km	La 2000 km	La 4000 km	La 6000 km	La 8000 km
Verificare generală	Verificare	X	X	X	X	X
Deplasare și controalele	Verificare / înlocuire	X	X	X	X	X
Rulmentul direcției	Verificare / curățare / lubrifiere				X	X
Sistemul electric	Verificare	X	X	X	X	X
Lumini și comutatoare	Verificare / înlocuire	X	X	X	X	X
Întreprător de circuit principal	Verificare	X	X	X	X	X
Rulmenți roți	Verificare / înlocuire		X	X	X	X

Roți, jante	Verificare	X	X	X	X	X
Pneuri	Verificare / adâncime canelură				X	X
Sistemul de frânare (general)	Verificare	X	X	X	X	X
Fluidul de frână	Înlocuire			X	X	X
Furcă telescopică	Verificare	X	X	X	X	X
Amortizoare spate	Verificare	X		X		X
Accelerație	Verificare	X	X	X	X	X
Cric principal/lateral	Verificare		X	X	X	X

”VERIFICARE” – această piesă trebuie verificată vizual apoi funcționalitatea completă a acesteia  
”CURĂȚARE” sau ”LUBRIFIERE” – această operațiune trebuie realizată adițional. Orice erori sau defecte identificate trebuie remediate în cel mai scurt timp.

## PNEURILE

Pentru a maximiza performanțele, durabilitatea și o utilizare în siguranță a produsului dvs., rețineți următoarele instrucțiuni cu privire la pneurile specificate.

### PRESIUNEA ÎN PNEURI

Presiunea aerului din pneuri trebuie verificată și, dacă este necesar, ajustată înainte de fiecare utilizare.

**ATENȚIE!** Presiunea aerului din pneuri trebuie verificată și ajustată atunci când pneurile sunt reci (adică atunci când temperatura pneurilor este aceeași cu temperatura ambientală). Presiunea în pneuri trebuie ajustată în funcție de condițiile de drum. Dacă nu sunteți familiarizați cu acest pas, adresați-vă unui dealer pentru ajutor.

### PRESIUNEA ÎN PNEURI - VEDEȚI CAP. SPECIFICAȚII

Greutatea totală a utilizatorului, pasagerului, încărcăturii și accesoriile!

**Nu depășiți limita de greutate a vehiculului, deoarece acest lucru va crește presiunea asupra pneurilor, va afecta frânarea, direcția și poate cauza daune sau chiar producerea unui accident. Evaluarea încărcăturii și a greutății vehiculului dvs. este foarte importantă pentru siguranța dvs. și performanțele vehiculului. Prindeți bine încărcătura pe vehicul și așezați încărcătura cea mai grea în centrul vehiculului, apoi distribuiți greutatea uniform dintr-o parte în alta. Astfel, veți direcția nu va fi afectată negativ.**

### ÎNCĂRCARE MAXIMĂ - VEDEȚI CAP. SPECIFICAȚII

Greutatea totală a utilizatorului, pasagerului, încărcăturii și accesoriile.

## VERIFICAREA PNEURILOR

1. Adâncimea canelurii pneurilor
2. Peretele lateral al pneurilor
3. Indicatorul de uzură al pneurilor

**ATENȚIE!** Pneurile trebuie verificate înainte de liniile transversale (adâncimea minimă a canelurii), dacă găsiți un cui sau bucăți de sticlă în acesta, sau dacă peretele lateral este fisurat, duceți produsul la un dealer pentru a înlocui pneul.

Adâncimea canelurii poate să difere în funcție de țară. Respectați reglementările locale. Valorile listate aici sunt valori tehnice și pot să fie diferite de valorile legale din zona dvs.

Adâncimea minimă a canelurii pneului – Față și spate: > 1.6 mm

- Utilizarea vehiculului cu un pneu uzat este ilegală, reduce stabilitatea și poate cauza pierderea controlului asupra vehiculului.
- Pneurile uzate sau deteriorate trebuie înlocuite la dealerul dvs. în cel mai scurt timp.

## DIMENSIUNI PENURI / JANTE - VEDEȚI CAP. SPECIFICAȚII

### JANTELE

Pentru a maximiza performanțele, durabilitatea și utilizarea în siguranță a scuterului dvs., respectați următoarele instrucțiuni cu privire la roțile specificate.

- Jantele trebuie verificate dacă prezintă fisuri, îndoituri sau alte daune înainte de fiecare utilizare. Dacă identificați o daună, roata trebuie înlocuită la un dealer autorizat. Nu încercați să faceți nici chiar cea mai minoră reparație la roată. O roata deformată sau fisurată trebuie înlocuită.
- Roata trebuie echilibrată ori de câte ori pneul sau roata au fost schimbate sau înlocuite. O roata dezechilibrată poate cauza performanțe slabe, afecta direcția și o durată de viață redusă a roții.
- Utilizați produsul la viteze moderate după schimbarea pneului, întrucât suprafața pneului trebuie să aibă mai întâi "rulajul" făcut pentru a atinge caracteristicile optime.

### FRÂNA

#### JOCUL FRÂNEI

**ATENȚIE!** Nu trebuie să existe joc la capătul manetei de frână. Dacă există joc, apelați la un dealer pentru a verifica sistemul de frânare.

O senzație moale sau spongioasă la maneta de frână poate indica prezența aerului în sistemul hidraulic. Dacă există aer în sistemul hidraulic, apelați la un dealer pentru a aerisi sistemul înainte de utilizarea scuterului. Aerul din sistemul hidraulic va scădea performanțele de frânare, rezultând în pierderea controlului sau chiar un accident.



## PLĂCUȚELE DE FRÂNĂ

Plăcuțele de frână trebuie verificate dacă prezintă uzură, la intervalele specificate în tabelul de întreținere și lubrifiere.

Fiecare plăcuță de frână este dotată indicatori de uzură (imag. 20), care vă permite să verificați uzura plăcuței de frână fără a trebuie să demontați frâna. Pentru a verifica nivelul de uzură al plăcuței de frână, verificați poziția indicatorilor de uzură în timp ce acționați frâna. Dacă plăcuța de frână s-a uzat până în punctul în care indicatorul de uzură aproape că atinge discul de frână, apelați la un dealer pentru a schimba plăcuțele, în set.

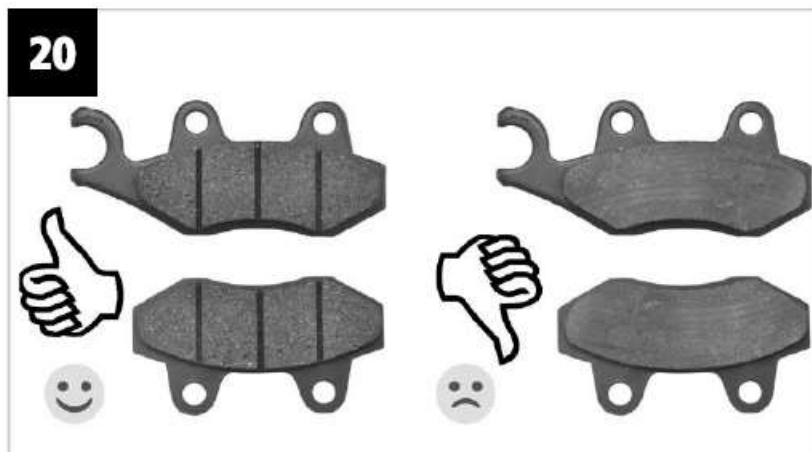

## LICHIDUL DE FRÂNĂ

**ATENȚIE!** Un nivel insuficient al lichidului de frână va permite aerului să pătrundă în sistemul de frânare, putând cauza ineficiența frânei. Înainte de utilizarea produsului, verificați ca nivelul lichidului de frână să fie deasupra marcatului de nivel minim (imag. 21A) și completați dacă este necesar.



- Un nivel de lichid de frână scăzut poate indica uzura plăcuțelor de frână și/sau scurgeri la sistemul de frânare.
- Dacă nivelul lichidului de frână este scăzut, asigurați-vă că verificați plăcuțele de frână dacă sunt uzate și dacă nu cumva există scurgeri în sistemul de frânare.

- Pe măsură ce plăcuțele de frână se uzează, este normal ca nivelul lichidului de frână să scadă gradual. Totuși, dacă nivelul lichidului de frână scade brusc, apălați la un dealer pentru a verifica.

## **SCHIMBAREA LICHIDULUI DE FRÂNĂ**

**ATENȚIE!** Duceți produsul la un dealer pentru a schimba lichidul de frână la intervalele specificate la cap. NOTE, în funcție de tabelul de întreținere și de lubrifiere.

## **LUBRIFIEREA**

La intervale regulate (în funcție de utilizare, dar cel puțin înainte de începerea sezonului) este necesar să lubrifiați piesele mobile ale produsului.

- Utilizați vaselină pentru rulmenți pentru a lubrifia rulmenții roților.
- Utilizați uleiuri pe bază de silicon pentru a lubrifia cablurile de acționare.

## **CRICUL**

**ATENȚIE!** Funcționalitatea cricului trebuie verificată înainte de fiecare utilizare, iar pivoții și suprafețele de contact metal pe metal trebuie lubrificate, dacă este necesar.

Dacă cricul principal nu se deplasează cu ușurință în sus și în jos, apălați la un dealer pentru a-l verifica sau repara.

## **FURCA FAȚĂ**

- Condiția și utilizarea furcii din față trebuie verificată în felul următor și la intervalele specificate în tabelul de întreținere și lubrifiere periodică.

**ATENȚIE!** Securizați suportul scuterului pentru a evita riscul răsturnării acestuia.

1. Așezați scuterul în poziția dreaptă.
  2. Verificați tuburile interioare dacă prezintă zgârieturi, daune sau scurgeri de ulei.
  3. Acționați frâna din față și apăsați cu putere de câteva ori ghidonul pentru a verifica suspensia furcii față.
- Dacă identificați daune la furca față, vă rugăm să contactați dealerul dvs.
  - Dacă tratați furca telescopică cu agenți de curățare, asigurați-vă că aceștia nu intră în contact cu pneurile sau frânele. În caz contrar, se pot cauza accidente grave.

## **DIRECȚIA**

**ATENȚIE!** Rulmenții direcției care sunt uzați sau destrânși pot cauza pericole. De aceea, funcționalitatea direcției trebuie verificată la intervalele specificate în tabelul de întreținere și de lubrifiere.

1. Așezați produsul pe suportul central al scuterului pentru a ridica roata din față de la sol.
2. Prindeți de capetele de jos ale picioarelor furcii frontale și încercați să le deplasați înainte și înapoi.
3. Dacă simțiți vreun joc, apălați la un dealer pentru a verifica și repara componentele direcției.

## RULMENȚI ROATĂ

Rulmenții de la roata din față și din spate trebuie să fie verificați la intervalele specificate în tabelul de întreținere și de lubrifiere.

Dacă există joc la butucul roții sau dacă roata nu se rotește ușor, apălați la un dealer pentru a verifica rulmenții roții.

## BATERIA

Bateria se află sub scaun (imag. 22). Acest model este echipat cu o baterie cu Litiu de tip sigilat, care nu necesită întreținere. Nu este nevoie să verificați electrolitul sau să adăugați apă distilată.



## ILUMINAREA

Luminile de la produs sunt echipate cu LED. Dacă un bec a fost deteriorat, apălați dealerul dvs. pentru a-l înlocui.

## DEPANAREA

- Deși vehiculul a fost verificat în amănunțime înainte de livrare din fabrică, pot apărea defecțiuni în timpul utilizării.
- Totuși, dacă vehiculul necesită vreo reparație, duceți-l la un dealer, unde tehnici capabili, cu sculele necesare, experimentați și cu cunoștințele necesare, se vor ocupa în mod corespunzător de operațiunile de întreținere.
- Utilizați doar piese de schimb originale. Imitațiile pot părea piese originale dar sunt deseori inferioare și cu o durată de viață mai scurtă, implicând costuri de reparații ridicate.

## CURĂȚAREA ȘI DEPOZITARE

**Curățați vehiculul într-un mod corespunzător și potrivit pentru a-l păstra aspectuos, pentru a-i prelungi durata de viață și pentru a-i optimiza performanțele.**

### ÎNAINTE DE CURĂȚARE

Închideți toate capacele, carcasele și conectorii electrice pentru a preveni umezirea acestora în timpul curățării.

**ATENȚIE! Nu utilizați articole de curățare cu bază de acizi. Dacă utilizați astfel de articole pentru petele greu de curățat, utilizați-le doar ocazional, uscați imediat după și aplicați un spray de protecție împotriva coroziunii.**

- Respectați întotdeauna instrucțiunile producătorului cu privire la îngrijire și articole de curățare.
- De preferabil, utilizați doar apă și un detergent slab sau alte articole de curățare speciale de la dealerul dvs. când le aplicați pe componente sensibile ale produsului, pentru a preveni orice daune. Uscați piesele din plastic apoi ștergeți cu o cârpă moale, uscată sau un burete.
- Protejați în mod deosebit piesele din plastic, vopseaua, sticla de la far de chimicale puternice cum ar fi combustibil, soluție pentru îndepărtarea ruginii, soluție pentru curățarea frânei sau altele asemănătoare. Utilizarea unor astfel de soluții poate cauza defecțiuni, deteriorări și afectarea siguranței produsului.
- Nu utilizați o mașină de spălat sub presiune sau curățător cu aburi, pentru a nu cauza pătrunderea apei la componentele electrice cum ar fi conectorii sau comutatoarele, luminile, sabotii de frână și garniturile sistemului de frânare sau deteriorarea vopselei și a altor suprafețe.

### CURĂȚAREA DUPĂ O UTILIZARE NORMALĂ

Îndepărtați reziduurile cu apă cald, un detergent ușor și un burete moale, curat, apoi clătiți bine cu apă curată. Utilizați o perie pentru suprafețele greu accesibile.

### CURĂȚAREA DUPĂ UTILIZAREA PE PLOAIE, ÎN APROPIEREA MĂRII SAU PE DRUMUL PULVERIZATE CU SARE

**Ținând cont că sarea de mare sau sarea pulverizată pe drumuri pe timpul iernii este foarte corozivă în combinație cu apa, parcurgeți următorii pași după fiecare utilizare.**

- Curățați vehiculul cu apă și cu un detergent slab.
- Nu utilizați apă fierbinte, care va înrăutăți efectul coroziv al sării.
- Aplicați un spray de protecție împotriva coroziunii pe toate suprafețele metalice, inclusiv cele cromate și nichelate, pentru a preveni apariția coroziunii.

## DUPĂ CURĂȚARE

- Uscați produsul.
- Pentru a preveni apariția ruginii, vă recomandăm să îngrijiți produsul conform instrucțiunilor producătorului.
- Aplicați ceară pe toate suprafețele vopsite.

**ATENȚIE!** Asigurați-vă că nu există ulei sau ceară pe frâne sau pe pneuri.

**Dacă este necesar, curățați discurile de frână și garniturile sistemului de frânare cu o soluție de curățare specială pentru discurile de frână și spălați pneurile cu apă caldă și un detergent slab.**

Înainte de a utiliza produsul, testați eficiența frânelor și pneurile.

## DEPOZITAREA

### PE TERMEN SCURT (CÂTEVA ZILE)

- Depozitați întotdeauna produsul într-un loc răcoros, uscat și, dacă este necesar, protejați-l împotriva prafului cu o husă de protecție.

**Vă rugăm să depozitați produsul într-o încăpere bine aerisită cu aer uscat. Un loc cu umezeală va cauza apariția ruginii.**

### PE TERMEN LUNG (CÂTEVA SĂPTĂMÂNI)

- Curățați produsul.
- Verificați și corectați presiunea în pneuri și ridicați produsul de la sol, în așa fel încât nici una dintre cele două roți nu atinge solul. Dacă acest lucru nu este posibil, rotiți roțile o dată pe lună câte puțin, pentru a nu sta constant în același loc (deteriorare la depozitare).
- Dacă nu veți utiliza produsul pentru o perioadă lungă de timp, setați întrerupătorul de circuit în poziția "OFF". În acest timp, bateria trebuie încărcată conform instrucțiunilor din manual.

### DEPOZITAREA ÎNCĂRCĂTOARELOR ȘI A BATERIILOR

- Depozitați încărcătoarele și bateriile într-un loc unde să nu fie la îndemâna persoanelor neautorizate.
- Încărcați întotdeauna complet bateriile înainte de depozitare.
- În situația unei depozitări pe termen lung, vă recomandăm să detașați bateria sau cel puțin s-o deconectați și s-o încărcați complet o dată la 2 luni.
- Depozitați bateriile (și încărcătoarele) într-un loc uscat, ferit de praf, întuneric și mediu cu temperaturi stabile, cu o temperatură ambientală cuprinsă între +10 °C și + 20 °C. Nu depozitați și nu le utilizați în apropierea unui foc deschis. Protejați-le de îngheț și temperaturi care depășesc +50°C.
- Nu depozitați baterii uzate împreună cu scule, agrafe, monete, chei, cuie, șuruburi sau alte obiecte de metal mici care pot uni contactele. Un scurtcircuit între contactele bateriei poate cauza arsuri, un incendiu sau deteriorarea bateriei.

## TRANSPORTUL PE TRAILER

- Legați produsul în siguranță într-o poziție dreaptă în timpul transportului.
- Aveți grijă să nu scăpați și să nu loviți produsul în timpul transportului.
- Aveți grijă să nu loviți produsul în timpul transportului. Nu așezați obiecte pe produs.

## SERVICE ȘI PIESE DE SCHIMB

- Asigurați-vă că produsul este reparat de un personal de reparații calificat, utilizând numai piese de schimb identice. Acest lucru va asigura menținerea siguranței produsului.
- Dacă aveți nevoie de sfaturi tehnice, reparații, piese de schimb originale, contactați cel mai apropiat service autorizat HECHT. Pentru informații cu privire la locații de service, accesați **www.hecht.cz**
- Atunci când comandați piese de schimb, vă rugăm să menționați numărul piesei; acesta poate fi găsit la **www.hecht.cz**

## DEBARASAREA

- Debarasați produsul, bateria, accesoriile și ambalajul în conformitate cu cerințele de protecție a mediului la un centru de reciclare colector.
- Acest produs nu aparține deșeurilor menajere. Protejați mediul și debarasați produsul la un punct de colectare, unde vor fi primite gratuit. Pentru mai multe informații vă rugăm să contactați autoritățile locale sau cel mai apropiat punct de colectare. Depozitarea necorespunzătoare poate fi pedepsită în conformitate cu reglementările naționale.
- Bateria conține substanțe toxice. Materialele toxice trebuie debarasate într-un anumit mod, pentru a preveni contaminarea mediului înconjurător. Duceți bateriile uzate la un centru de reciclare. Nu debarasați bateria împreună cu resturile menajere, în foc sau apă.

## GARANȚIA PRODUSULUI

- Pentru acest produs, oferim o garanție și ne asumăm responsabilitatea legală pentru defecte, timp de **24 de luni de la achiziția produsului**.
- Pentru **uz corporativ, comercial, urban și altele decât utilizarea privată**, este valabilă o garanție și o responsabilitate legală timp de 6 luni de la achiziție.
- Toate produsele sunt proiectate pentru uz casnic, dacă nu există o altă informație în manualul de instrucțiuni sau în descrierea de funcționare. Atunci când se utilizează altfel sau fără să se țină cont de manualul de instrucțiuni, cererea nu este recunoscută ca fiind legitimă.
- Selectarea unui produs necorespunzător și faptul că produsul nu îndeplinește cerințele dumneavoastră, nu poate fi un motiv de plângere.
- Cumpărătorul are dreptul de a solicita vânzătorului verificarea funcționalității produsului și să fie familiarizat cu utilizarea sa.
- condiție prealabilă primirii cererilor de garanție este ca instrucțiunile de funcționare, service, curățenie, depozitare și întreținere să fi fost respectate.
- Deteriorările cauzate de uzură fizică și fisuri, suprasolicitare, utilizare incorectă sau intervenții neautorizate, sunt excluse de la garanție.

- Garanția nu acoperă uzura și fisurile cauzate de uzura normală și acele componente considerate ca fiind consumabile (de exemplu: tarife de service, filtre, lame, curele trapezoidale și curelele dințate, lanțuri, piese din carbon, garnituri, bujii, etc).
- Garanția nu acoperă uzura produselor sau componentelor cauzată de o utilizare normală a acestora (de exemplu: baterie slabă sau reducerea capacității bateriei după o durată de funcționare normală de 6 luni) și alte componente supuse uzurii normale.
- Pentru bunurile vândute la un preț redus, garanția nu acoperă defectele pentru care prețul a fost negociat.
- Daunele cauzate de defecte ale materialelor sau o eroare a producătorului vor fi remediate gratuit printr-o înlocuire sau reparație. Se presupune în acest caz că produsul revine la centrul nostru în întregime și cu dovada cumpărării.
- Curățarea, întreținerea, verificarea și ajustarea nu sunt incluse în actul de garanție și sunt servicii contra cost.
- Reparațiile care nu fac obiectul garanției, se pot face în centrul nostru de service, contra cost. Centrul nostru de service va fi bucuros să vă elaboreze un buget al costurilor.
- Vom lua în considerare numai produsele care au fost livrate curate, complete, cu condiția ca acestea să fie ambalate corespunzător și achitate. Produsele trimise ca bunuri neplătite, voluminoase, cu transport special, nu vor fi acceptate.
- În cazul unei solicitări de garanție justificată, vă rugăm să contactați centrul nostru de service. Acolo veți primi informații suplimentare cu privire la prelucrarea cererilor.
- Informații despre locațiile de service se găsesc la [www.hecht.cz](http://www.hecht.cz)
- Vă debarasăm gratuit vechile dumneavoastră produse electrice.

## **GARANȚIA BATERIEI**

- Piesele mecanice ale bateriei și accesoriile acesteia (încărcător, carcase baterii, sistem de echilibrare, protecție) sunt furnizate cu o garanție legală standard, o răspundere legală pentru defecte timp de 24 de luni de la data achiziției.
- Partea capacitivă (chimică) a bateriei este exclusă de la această garanție, ca parte a uzurii la o utilizare normală a produsului. Bateria are o durată de viață de 6 luni, adică 600 de cicluri de încărcare – după caz.

## VERIFICĂRI ÎN SERVICE

1. VERIFICARE ÎNAINTE DE VÂNZARE	
Numărul de identificare al vehiculului (VIN):	
Data:	Ștampilă și semnătură centru de service:
Nr. reparație:	
Tehnician service:	

2. VERIFICARE ÎN GARANȚIE OBLIGATORIE – kilometraj de max. 500 km *	
Kilometraj (km):	Ștampilă și semnătură centru de service
Data:	
Nr. reparație:	
Tehnician service:	
<b>*Numărul maxim de kilometri pentru îndeplinirea condițiilor de garanție (vedeți cap.: Întreținere / Verificarea garanției). Verificările ulterioare trebuie întotdeauna realizate după aprox. 10.000 km sau cel puțin o dată pe an, în funcție de ordinea acestora.</b>	

3. VERIFICARE ÎN SERVICE – kilometraj de max. 10.500*	
Kilometraj (km):	Ștampilă și semnătură centru de service:
Data:	
Nr. reparație:	
Tehnician service:	
<b>* la un kilometraj de 10.500 km sau după primul an de utilizare, în funcție de ordinea acestora</b>	



<b>4. VERIFICARE ÎN SERVICE – kilometraj de max. 20.500 *</b>	
Kilometraj (km):	Ștampilă și semnătură centru de service:
Data:	
Nr. reparație:	
Tehnician service:	
<b>* la un kilometraj de 20.500 km sau după 2 ani de utilizare, în funcție de ordinea acestora</b>	

<b>5. VERIFICARE ÎN SERVICE – kilometraj de max. 30.500 *</b>	
Kilometraj (km):	Ștampilă și semnătură centru de service:
Data:	
Nr. reparație:	
Tehnician service:	
<b>* la un kilometraj de 30.500 km sau după 3 ani de utilizare, în funcție de ordinea acestora</b>	

<b>6. VERIFICARE ÎN SERVICE – kilometraj de max. 40.500 *</b>	
Kilometraj (km):	Ștampilă și semnătură centru de service:
Data:	
Nr. reparație:	
Tehnician service:	
<b>* la un kilometraj de 40.500 km sau după 4 ani de utilizare, în funcție de ordinea acestora</b>	

**7. VERIFICARE ÎN SERVICE – kilometraj de max. 50.500\***

Kilometraj (km):	Ștampilă și semnătură centru de service:
Data:	
Nr. reparație:	
Tehnician service:	
<b>* la un kilometraj de 50.500 km sau după 5 ani de utilizare, în funcție de ordinea acestora</b>	

**8. VERIFICARE ÎN SERVICE – kilometraj de max. 60.500 \***

Kilometraj (km):	Ștampilă și semnătură centru de service:
Data:	
Nr. reparație:	
Tehnician service:	
<b>* la un kilometraj de 60.500 km sau după 6 ani de utilizare, în funcție de ordinea acestora</b>	

**PIESE DE SCHIMB**

Extras din lista de piese de schimb. Codul pieselor pot fi schimbate fără o notificare în prealabil. O listă completă și actualizată a pieselor de schimb poate fi găsită pe [www.hecht.cz](http://www.hecht.cz)

Piesa	Codul de comandă
Baterie	Akumulator HECHT COCIS2020
Pneu 18x9.5-8	Pneu HECHT COCIS2020
* Vă rugăm să menționați tipul motorului și numărul de serie al motorului atunci când comandați piese de schimb pentru motor.	

## CONFIRMAREA FAMILIARIZĂRII CU UTILIZAREA PRODUSULUI

Numele produsului*	
Model*	
Data achiziției*	
Nr. de serie al produsului*	
Cumpărător (nume, numele companiei), adresă *	
Confirm că am primit produsul complet funcțional împreună cu instrucțiuni și dovada de cumpărare de la un dealer oficial autorizat HECHT MOTORS și accept termenii acestei garanții.	
* A se completa de către vânzător	
Semnătura cumpărătorului/	Ștampila și semnătura/
<b>Service Central/ CENTRÁLNÍ SERVIS / CENTRÁLNY SERVIS / SERWIS CENTRALNY</b> HECHT MOTORS. s r.o., U Mototechny 131, 251 62 Tehovec, Tel: +420 323 601 347, Fax: +420 323 661 348, www.hecht.cz, servis@hecht.cz HECHT SK, spol. s r.o., Letisková 20, 971 01 Prievidza, Tel: +421 46 542 03 20, Fax: +421 46 542 72 07, www.hecht.sk, reklamacie@hecht.sk HECHT Polska sp. z o.o., ul. Mickiewicza 54, 66-450 Bogdaniec, Tel: 48 957 117 140, Fax: 48 957 117 141, www.hechtpolska.pl, info@hechtpolska.pl HECHT HUNGARY Kft., Il. Rakoczi Ferenc ut 323, 1214 Budapest, www.hecht.hu	