

Instrucțiuni de utilizare pentru suflantă cu acumulator

HECHT 9020



Felicitări pentru achiziționarea produsului marca HECHT. Înainte de a folosi acest produs, vă rugăm să citiți cu atenție manualul producătorului!

Acest manual conține informații importante despre siguranță, instalare, operare, întreținere, depozitare și depanare. Păstrați instrucțiunile într-un loc sigur pentru a putea găsi informațiile pe viitor sau pentru fi utile altor utilizatori. Având în vedere dezvoltarea tehnologică constantă și adaptarea la cele mai noi standarde de exigență ale UE, modificările tehnice și de design pot fi efectuate fără o notificare prealabilă. Fotografiiile sunt doar în scop ilustrativ și este posibil să nu se potrivească exact cu produsul în sine. Nu este posibil să se exercite orice acțiune în justiție legată de manualul de utilizare. Pentru orice nelămurire, contactați importatorul sau distribuitorul.

CONȚINUT

DESCRIEREA COMPONENTELOR	4
ACCESORIILE CONCEPTE PENTRU ACEST PRODUS	4
GHID DE ILUSTRĂȚII	5
SIMBOLURI DE SIGURANȚĂ	5
SPECIFICAȚII	7
MANUAL DE UTILIZARE	9
DECLARAȚIA DE CONFORMITATE	62

DESCRIEREA COMPONENTELOR



1. Tubul de suflare
2. Siguranța tubului
3. Comutator On/Off
4. Bateria

ACCESORII CONCEPTE PENTRU ACEST PRODUS



HECHT 000620B







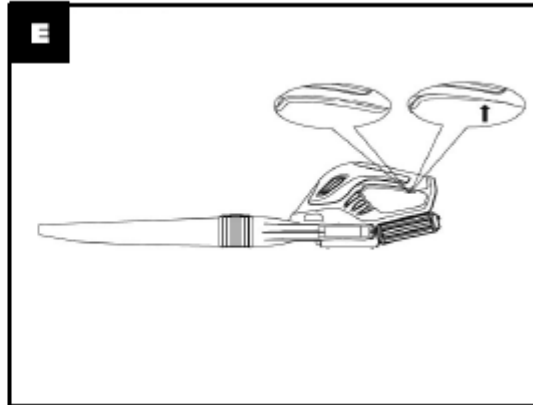
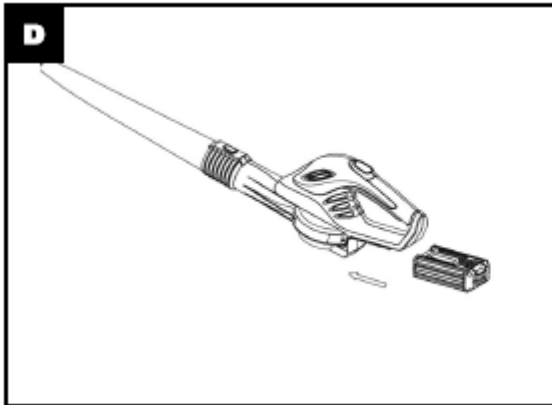
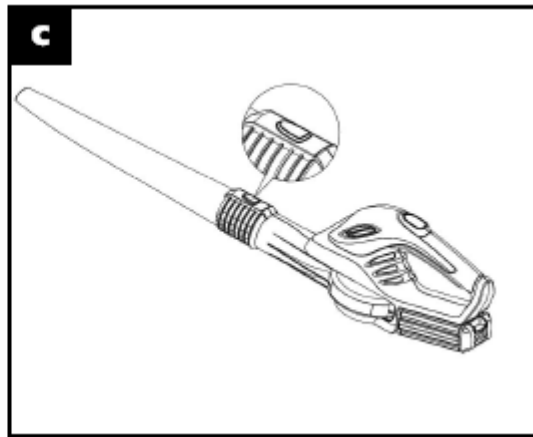
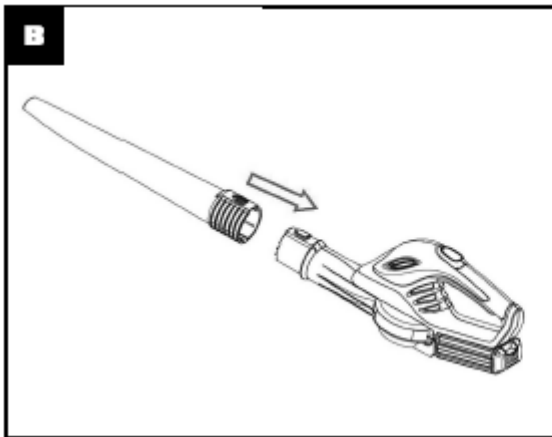









HECHT 000620B

GHID DE ILUSTRĂȚII



SIMBOLURI DE SIGURANȚĂ

	Produsul trebuie utilizat cu grijă. De aceea, au fost lipite unele etichete pe produs, pentru a vă aminti de măsurile principale pe care trebuie să le luați în timpul utilizării. Semnificația acestora este prezentată mai jos.
	Aceste etichete sunt considerate o parte a produsului și nu trebuie îndepărtate sub nici o formă. ATENȚIE! Mențineți semnele de siguranță vizibile clar pe produs. Înlocuiți-le dacă lipsesc sau sunt deteriorate.
	O înțelegere corectă a acestor simboluri vă vor permite să utilizați mai bine produsul și mai în siguranță. Vă rugăm să le studiați și să le învățați semnificația.
	Următoarele simboluri de avertizare vă reamintesc de măsurile de precauție pe care trebuie să le luați când folosiți produsul.
	Citiți manualul de instrucțiuni
	Atenție! Tensiune periculoasă!
	Nu utilizați acest produs pe ploaie și nu-l lăsați afară când plouă.
	Păstrați persoanele din jur și animalele domestice la o distanță de siguranță.
	Folosiți mănuși de protecție!
	Utilizați protecție pentru ochi și urechi.
	Purtați o mască pentru praf.
	Risc de accidentare la piesele proiectate.
	Greutate
	Produsul are o izolație de protecție
	Nu debarasați produsele electrice împreună cu deșeurile menajere
	Produs în conformitate cu standardele relevante UE
	Date LWA cu privire la nivelul de zgomot în dB.

SPECIFICAȚII

Bateria	
Tensiune nominală	20 V DC
Tip baterie	Li-Ion
Capacitate	2 Ah
Timpul de încărcare aprox.	120 min.
Timpul de funcționare la ralanti	20 min.
Greutate	0,4 kg
Nu este inclusă în pachet	

Încărcătorul de baterii	
Tensiune de intrare	100 – 240 V AC
Frecvență	50 – 60 Hz
Tensiune de ieșire	21 V
Curent de ieșire	1 A
Condiții de utilizare	0,2 kg
Nu este inclusă în pachet	

Suflanta	
Greutate	1,3 kg
Viteza de rotație la ralanti	13200 rot/min.
Puterea maximă de ieșire a aerului	55 m/s
Nivelul de presiune acustică măsurat la locul utilizării	LPA = 82,2 dB (A) K = 3 dB (A)
Vibrații la mâner	1,9 m/s² K = 1,5 m/s²
Specificațiile pot suferi modificări fără o notificare în prealabil.	

MANUAL DE UTILIZARE

Citiți toate instrucțiunile înainte de a utiliza acest produs. Păstrați instrucțiunile într-un loc sigur pentru a putea găsi informațiile în viitor sau pentru alți utilizatori. Vă rugăm să vă familiarizați cu următoarele informații, pentru a preveni deteriorarea produsului și leziuni operatorului, pagube materiale, sau deces.

ATENȚIE! Acest produs nu este conceput pentru a fi utilizat de către persoane (inclusiv copii) cu capacități fizice, senzoriale sau mentale reduse, sau lipsite de experiență și cunoștințe, cu excepția cazului în care acestea au fost supravegheate și instruite cu privire la utilizarea produsului de către o persoană responsabilă pentru siguranța lor.

CONȚINUT

INSTRUCȚIUNI DE SIGURANȚĂ

INSTRUCȚIUNI DE SIGURANȚĂ GENERALĂ

ZONA DE LUCRU

SIGURANȚA ELECTRICĂ

INSTRUCȚIUNI DE SIGURANȚĂ IMPORTANTE PENTRU BATERIE

INSTRUCȚIUNI DE SIGURANȚĂ IMPORTANTE PENTRU ÎNCĂRCAREA BATERIEI

SIGURANȚA PERSONALĂ

PROTECȚIA PERSOANELOR

RISCURI REZIDUALE

DESPACHETARE

INSTRUCȚIUNI DE MONTARE

PORNIREA ȘI OPRIREA

ÎNCĂRCAREA BATERIEI CU LI-ION

DEPOZITARE

DEPOZITAREA BATERIEI CU LI-ION

SERVICE ȘI PIESE DE SCHIMB

DEBARASARE

GARANȚIA PRODUSULUI

Note privind tipurile de avertismente din acest manual:

Atenție! Acest semn indica instrucțiuni care trebuie urmate pentru a preveni accidentele ce pot cauza vătămări corporale grave și deces și/sau pot cauza insuficiență mecanică, avarii sau daune.

Notă: Acest semn indică sugestii de ghidare utile în folosirea produsului.

INSTRUCȚIUNI DE SIGURANȚĂ

Citiți aceste instrucțiuni înainte de prima utilizare. Acordați o atenție deosebită acestor instrucțiuni de siguranță.

Dacă observați daune din timpul transportului atunci când despachetați produsul, anunțați imediat distribuitorul. Nu folosiți produsul!

CONDIȚII DE UTILIZARE SPECIFICE

Acest produs este conceput pentru a fi utilizat:

- În conformitate cu instrucțiunile și măsurile de siguranță specificate în acest manual
- Ca suflantă pentru a sufla frunzele, pentru a forma grămezi sau suflarea frunzelor din zonele greu accesibile (de ex., vehicule cu motor).

Orice altă utilizare nu este conform scopului prevăzut. Utilizarea necorespunzătoare nu este acoperită de garanție și producătorul va respinge orice răspundere. Utilizatorul este responsabil pentru orice daună cauzată terților și bunurilor lor. Modificările neautorizate făcute produsului exclud orice răspundere din partea producătorului pentru daunele ce pot rezulta.

Vă rugăm să țineți cont că produsul nu a fost creat pentru uz comercial sau industrial. Garanția va fi anulată dacă acesta este folosit în scopuri comerciale sau industriale sau pentru alte destinații asemănătoare.

Nu suprasolicitați produsul – utilizați-l numai în intervalul de performanță pentru care a fost conceput.

INSTRUCȚIUNI DE SIGURANȚĂ GENERALE

ATENȚIE! Când utilizați acest produs, respectați următoarele instrucțiuni de siguranță pentru a exclude riscul de vătămare corporală sau pagube materiale. Vă rugăm să respectați, de asemenea, instrucțiunile de siguranță speciale din capitolele respective. Dacă este cazul, urmați directivele legale sau regulamentelor pentru prevenirea accidentelor legate de utilizarea produsului.

ATENȚIE! Când folosiți acest produs, respectați întotdeauna măsurile elementare de precauție, inclusiv cele care urmează, pentru a reduce riscul de vătămare corporală gravă și/sau daune acestuia.

ATENȚIE! Acest produs generează un câmp electromagnetic și electrostatic în timpul funcționării. Acest câmp poate interfera în anumite circumstanțe cu implanturi medicale active sau pasive. Pentru a reduce riscul de accidente grave sau mortale, recomandăm persoanelor cu implanturi medicale să consulte medicul lor și producătorul implantului medical înainte de a utiliza acest produs.

PREGĂTIRE

Utilizatorii trebuie să fie instruiți corespunzător cu privire la utilizarea și setarea acestui produs, inclusiv operațiunile interzise.

- Citiți cu atenție instrucțiunile. Familiarizați-vă cu comenzile și utilizarea corectă a echipamentului;
- Nu permiteți niciodată copiilor sau persoanelor nefamiliarizate cu aceste instrucțiuni să utilizeze aparatul. Reglementările locale pot limita vârsta utilizatorului.
- Acest produs nu este destinat utilizării de către persoane (inclusiv copii) cu capacități fizice, senzoriale sau mentale reduse, sau lipsite de experiență și cunoștințe, cu excepția cazului în care acestea au fost supravegheate și instruite cu privire la utilizarea aparatului de către o persoană responsabilă pentru siguranța lor.
- Nu lucrați niciodată în timp ce sunt în apropiere oameni, în special copii, sau animale de companie.
- Țineți cont de faptul că operatorul sau utilizatorul este responsabil pentru accidente care afectează alte persoane sau proprietatea lor.

ZONA DE LUCRU

- Păstrați zona de lucru curată și bine iluminată. Zonele aglomerate și întunecate favorizează accidentele.
- Verificați împrejurimile unde urmează să utilizați produsul și îndepărtați orice obiecte care pot fi prinse și proiectate. Se poate cauza leziunea utilizatorului sau deteriorarea produsului.
- Nu utilizați acest produs în atmosfere explozive, cum ar fi în prezența lichidelor inflamabile, gaze sau praf. În timpul utilizării se produc scântei care pot aprinde praful sau vaporii.
- Păstrați la distanță copiii și persoanele din jur în timp ce operați o unealtă electrică. Distragerea atenției poate duce la pierderea controlului.

SIGURANȚA ELECTRICĂ

Atenție! Nu atingeți cablul dacă este deteriorat și scoateți ștecherul din priză atunci când cablul este deteriorat în timpul funcționării. Cablurile deteriorate sporesc riscul unui șoc electric. Dacă sursa de alimentare este deteriorată, trebuie înlocuită imediat cu un cablu fără defect, pentru a evita situațiile periculoase.

- Nu expuneți produsul în ploaie, nici nu folosiți produsul în locuri umede. Asigurați-vă că există o bună luminozitate.
- Nu folosiți produsul în locuri cu pericol de incendiu sau explozie.
- Protejați-vă împotriva unui șoc electric.
- Nu transportați și nu manipulați produsul de cablul de serviciu, nu scoateți ștecherul din priză trăgând de cablul. Protejați cablul de serviciu de căldură, grăsimi, lichide agresive și margini ascuțite
- Deconectați cablul de alimentare înainte de orice ajustare, reparație sau operațiune de întreținere.
- Verificați cablul cu regularitate și observați dacă prezintă semne de deteriorare sau uzură.
- Dacă s-a deteriorat cablul, înlocuiți-l într-un service autorizat, pentru a preveni pericolele.
- Nu conectați cablul deteriorat la priză și nu atingeți cablul deteriorat înainte de a-l deconecta de la priză. Cablul deteriorat poate duce la contactul cu părți sub tensiune.
- Lucrați doar într-o zonă unde sunteți în siguranță. Păstrați întotdeauna o poziție dreaptă și echilibrul.
- Evitați pornirea accidentală. Când transportați produsul, deconectați-l întotdeauna de la priză. Când îl conectați la priză, asigurați-vă că este oprit de la întrerupător.

- Verificați părțile deteriorate. Înainte de următoarea utilizare, inspectați capacele de protecție deteriorate și alte părți pentru a stabili dacă părțile pot continua să-și îndeplinească sarcinile. Verificați ajustarea părților în mișcare și mobilitatea lor, concentrați-vă pe fisuri și părți rupte, îmbinări și alte circumstanțe care le-ar putea afecta îndeplinirea sarcinilor. Capacul de protecție sau alte piese care sunt deteriorate, trebuie reparate sau înlocuite de un service autorizat. Un întrerupător defect trebuie înlocuit într-un service autorizat.
- Nu utilizați acest produs dacă nu-l puteți porni/opri de la întrerupător.
- Nu folosiți produsul atunci când cablul de serviciu este defect.
- Acest produs electric este construit în conformitate cu toate reglementările de siguranță în vigoare care i se aplică. Toate reparațiile trebuie efectuate numai de către o persoană calificată și trebuie folosite numai piese de schimb originale. Altfel, utilizatorul poate fi în pericol.
- Deconectați de la sursa de alimentare (scoțând ștecherul din priză):
 - Întotdeauna, atunci când produsul este nesupravegheat
 - Înainte de a elimina un blocaj
 - Înainte de a verifica, de a curăța sau de a lucra la produs
 - După ciocnirea cu un alt obiect
 - Întotdeauna, când produsul începe să vibreze fără motiv
 - Când îl transportați

INSTRUCȚIUNI DE SIGURANȚĂ IMPORTANTE PENTRU BATERIE

Bateria nu este încărcată complet atunci când o primiți în pachet. Citiți mai întâi instrucțiunile de siguranță de mai jos urmând notițele și procedurile cu privire la încărcare.

Citiți toate instrucțiunile cu atenție și păstrați-le într-un loc sigur pentru consultări ulterioare.

- Bateria trebuie încărcată complet la prima utilizare.
- Asigurați-vă că ați setat comutatorul în poziția OFF înainte de a introduce bateria. Introducerea bateriei într-un produs care este setat în poziția ON poate provoca accidente.
- Vă recomandăm să deconectați borna bateriei, în cazul în care nu utilizați produsul. Aceasta va preveni descărcarea spontană a bateriei.
- Nu incinerați bateria chiar dacă aceasta este grav deteriorată sau complet uzată. Bateria poate exploda dacă este introdusă în foc.
- Nu utilizați bateria dacă este defectă iar lichidul se scurge din celulele bateriei. Cu toate acestea, dacă sigiliul exterior este rupt iar lichidul vă ajunge pe piele, spălați rapid cu apă și săpun. Trebuie să solicitați imediat ajutorul unui medic.
- Dacă lichidul din baterie vă intră în ochi, clătiți cu apă curată câteva minute. Solicitați imediat ajutor medical.
- Nu utilizați niciodată baterii deteriorate, defecte sau deformatate. Nu desfaceți și nu deteriorați un acumulator; nu-l lăsați să cadă la sol.
- În eventualitatea unei utilizări nepotrivite a bateriei, există riscul să se producă vapori periculoși. Asigurați de fiecare dată o ventilație corespunzătoare și consultați imediat un doctor, dacă nu vă simțiți bine. Vaporii pot irita căile respiratorii.
- Bateriile pot exploda în prezența unei surse de foc, cum ar fi o lumină pilot. Pentru a reduce riscul de leziuni personale grave, nu utilizați niciodată un produs cu acumulator în prezența unui foc deschis. O baterie care explodează poate să proiecteze reziduuri și chimicale. Dacă vă expuneți la astfel de substanțe, spălați cu apă imediat.
- Nu contactați polul pozitiv și cel negativ al bateriei cu vreun obiect de metal. Bateria s-ar putea scurtcircuita cauzând o defecțiune la baterie și chiar să cauzeze arsuri grave sau incendii.

- Când bateria nu se utilizează, păstrați-o la distanță de alte obiecte de metal cum ar fi agrafele de hârtie, monede, cheile, cuiele, șurubele sau alte obiecte mici de metal care pot intra în conexiune de la un terminal la altul. Scurtarea terminalelor bateriei împreună poate cauza arsuri sau un incendiu.
- Încărcați bateria doar la încărcătoarele furnizate cu produsul.
- Bateriile moarte nu aparțin de deșeurile menajere.
- Nu deschideți bateria. Pericol de scurtcircuit.
- Nu expuneți bateria la ploaie sau umezeală.
- Nu depozitați sau nu utilizați bateria în locații unde temperatura poate ajunge sau depăși 40 °C (cum ar fi garaje exterioare sau încăperi din metal pe timp de vară). Nu lăsați bateria montată la produs pe timpul verii.
- Înlocuiți bateria (acumulatorul) cu una originală o dată la 12 luni, de preferabil înainte de începerea unui nou sezon.

INSTRUCȚIUNI DE SIGURANȚĂ IMPORTANTE PENTRU ÎNCĂRCAREA BATERIEI

Înainte de încărcare, precum și înainte de fiecare utilizare, inspectați încărcătorul, cablul și ștecherul. Dacă identificați deteriorări, nu folosiți încărcătorul. Acestea trebuie reparate de un specialist. Nu le desfaceți niciodată!

Înainte de a utiliza încărcătorul, citiți toate instrucțiunile și atenționările afișate pe încărcător, baterie și pe produsul ce utilizează bateria.

PERICOL: Nu perforați cu obiecte conductoare. Pericol de șoc electric sau electrocutare.

- Încărcătorul și bateria menționate în capitolul Specificații sunt concepute să fie utilizate împreună. Orice altă utilizare poate reprezenta un risc de incendiu, șoc electric sau electrocutare.
- NU încercați să încărcați bateria cu alte încărcătoare decât cele menționate în acest manual.
- Nu expuneți încărcătorul la ploaie, zăpadă sau umiditate. Pătrunderea apei la încărcătorul de baterie crește riscul producerii unui șoc electric.
- Pentru a reduce riscul de deteriorare a prizei și a cablului de alimentare, deconectați de la priză trăgând de ștecher și nu de cablu.
- Asigurați-vă poziționați cablul în așa fel încât să nu se treacă peste ele, în caz contrar acesta fiind expus la deteriorare sau uzură.
- Așezați încărcătorul într-un loc ce se află departe de orice sursă de căldură.
- Nu folosiți încărcătorul pe suprafețe ușor inflamabile (de exemplu hârtie, textile, etc.) sau împrejurimi. Încălzirea încărcătorului în timpul procesului de încărcare poate reprezenta un pericol de incendiu.
- Nu așezați niciun obiect pe partea de sus a încărcătorului sau pe o suprafață care ar putea bloca fantele de aerisire și duce la o încălzire internă excesivă. Așezați încărcătorul departe de orice sursă de căldură.
- Nu utilizați niciodată un încărcător deteriorat. Încărcătoarele, cablurile și prizele deteriorate sporesc riscul producerii unui șoc electric.
- Nu demontați încărcătorul. Duceți-l la centru de service autorizat atunci când necesită reparații.
- O reasamblare incorectă poate spori riscul producerii unui șoc electric, electrocutare sau incendiu.
- Păstrați încărcătorul curat. Contaminarea acestuia poate implica pericolul de electrocutare.
- Nu încercați niciodată să conectați 2 încărcătoare împreună.
- Nu depozitați și nu utilizați produsul în spații în care temperatura poate atinge sau depăși 50 °C (cum ar fi construcțiile metalice exterioare în timpul verii).
- Încărcătorul este proiectat să fie conectat la energie electrică de uz casnic standard (de 230 V / 50 Hz). Nu încercați să-l folosiți la orice altă tensiune!

SIGURANȚA PERSONALĂ

- Acest produs nu este destinat utilizării de către persoane (inclusiv copii) cu capacități fizice, senzoriale sau mentale reduse, sau lipsite de experiență și cunoștințe, cu excepția cazului în care aceștia sunt supravegheați sau au primit instrucțiuni cu privire la utilizarea produsului de către o persoană responsabilă pentru siguranța lor.
- Copiii trebuie supravegheați pentru a se asigura că nu se joacă cu produsul.
- Rămâneți vigilenți, atenți la ce faceți, folosind bunul simț atunci când utilizați acest produs.
- Nu folosiți un produs electric dacă sunteți oboșiți sau sub influența drogurilor, alcoolului sau a medicației. Un moment de neatenție în timpul utilizării unor astfel de produse poate duce la pierderea controlului și la răni grave.
- Nu vă aplecați prea tare. Păstrați-vă întotdeauna echilibrul și purtați încălțăminte potrivită. Acest lucru vă va permite să aveți un control mai bun asupra produsului în situații neprevăzute.
- Îndepărtați orice cheie de reglare sau cheie înainte de a porni produsul. O cheie lăsată atașată la o componentă rotativă a produsului poate provoca accidente.
- Îmbrăcați-vă corespunzător. Nu purtați haine largi sau bijuterii. Păstrați-vă părul, îmbrăcămintea și mănușile departe de piesele în mișcare. Hainele largi, bijuteriile sau părul lung pot fi prinse între piesele în mișcare.
- O utilizare prelungită a produsului poate duce la probleme de circulație sanguină în mâini, din cauza vibrațiilor. Aceste efecte pot fi înrăutățite de temperaturile ambientale scăzute și/sau dacă strângeți mânerul prea tare. Perioada de utilizare poate fi prelungită dacă purtați mănuși corespunzătoare sau luați pauze cu regularitate. Faceți pauze de lucru frecvente. Liminați perioada de expunere pe parcursul unei zile.

PROTECȚIA PERSOANELOR

Fiți pregătiți! Asigurați-vă că aveți la dvs. cel puțin unul dintre următoarele lucruri:

- Extinctor corespunzător (CO² sau Pudră Uscată)
- Trusă de prim ajutor complet echipată, la îndemâna utilizatorului produsului sau a persoanei care îl însoțește.
- Telefon mobil sau un alt dispozitiv pentru apelarea rapidă a unui serviciu de urgență.

ATENȚIE! Nu lucrați singuri. Trebuie să aveți în preajma dvs. o altă persoană care cunoaște principiile de prim ajutor.

ATENȚIE! Persoana care vă însoțește trebuie să păstreze distanța de siguranță față de zona de lucru, dar trebuie să vă poată vedea în orice moment. Lucrați numai în acele zone din care puteți apela rapid un serviciu de urgență.

- Dacă cineva se rănește, urmați întotdeauna principiile de prim ajutor.
- Dacă lichidul din baterie intră în contact cu pielea, spălați rapid cu apă și săpun. Trebuie să apelați la un medic imediat.
- Dacă lichidul din acumulatori vă intră în ochi, clătiți cu apă curată câteva minute și consultați imediat un medic.
- Persoanele cu o circulație deficitară, care sunt expuse la vibrații excesive pot prezenta leziuni ale vaselor de sange sau ale sistemului nervos. Vibrațiile pot cauza următoarele simptome la nivelul degetelor, mâinilor sau încheieturilor: amorțeală, furnicături, durere, senzație de junghi, schimbarea culorii pielii. Dacă oricare dintre aceste simptome apar, consultați un medic!

Puneți siguranța pe primul loc în caz de incendiu:

- Dacă iese foc de la motor sau fum din orice zonă în afară de orificiul de evacuare, în primul rând distanțați-vă de produs pentru siguranța dumneavoastră fizică.
- Utilizați un extingtor cu pudră uscată pentru a preveni răspândirea focului.
- O reacție panicată ar putea duce la amplificarea incendiului și a altor daune.

RISCURI REZIDUALE

Chiar dacă produsul este utilizat în conformitate cu instrucțiunile, este imposibil de eliminat toate riscurile asociate cu funcționarea sa. Următoarele riscuri pot să apară, riscuri rezultate din construcția sa:

- Pericol mecanic, cauzate de tăiere și aruncare.
- Pericol electric cauzat de contactul cu piese sub tensiune înaltă (contact direct) sau cu piese de schimb, care au fost sub o înaltă tensiune din cauza unor defecțiuni ale dispozitivului (contact indirect).
- Pericol de căldură, rezultând în ardere sau opărire și alte leziuni cauzate de un posibil contact cu obiecte fierbinți sau alte materiale, inclusiv surse de căldură.
- Risc de zgomot care poate duce la pierderea auzului (surzenie) și alte tulburări fiziologice (de exemplu pierderea echilibrului, pierderea cunoștinței)
 - Risc de vibrații (rezultând în daune vasculare și neurologice ale sistemului mână-braț, de exemplu, așa-numita "boală a degetelor albe")
- Pericol de contact cu lichide nocive, gaz, vapori, fum și praf sau de inhalarea acestora, legate de emisii (ex. inhalarea acestora)
- Pericol de incendiu sau explozie din cauza vărsării combustibilului
- Pericole cauzate de nerespectarea principiilor ergonomice în construcția produsului, de exemplu, pericole cauzate de o poziție nesănătoasă a corpului, suprasolicitarea sau poziția nenaturală a sistemului braț-mână, legate de construcția mânerului, echilibrul produsului
- Pericole cauzate de pornirea neașteptată, depășirea neașteptată a turațiilor motorului, cauzate de un defect/defecțiune a sistemului de control
- Pericole cauzate de imposibilitatea de a opri
- Pericole cauzate de un defect de sistemului de control al produsului
- Riscuri cauzate de defectarea sistemului de control al produsului
- Pericole cauzate de desprinderea unor părți și stropirea cu lichide.

DESPACHETAREA

- Scoateți cu atenție produsul din cutie.
- Inspectați cu atenție toate piesele. În cazul în care există vreo piesă deteriorată sau lipsă, contactați distribuitorul sau un centru de service autorizat.
- Nu debarasați materialele de ambalare până când nu ați analizat cu atenție dacă nu a rămas în ele o piesă a produsului.
- Componentele ambalajului (pungi de plastic, agrafe, etc) nu trebuie lăsate la îndemâna copiilor; ar putea crea unele pericole.
- Debarasarea ambalajelor trebuie făcută în conformitate cu reglementările în vigoare în țara în care produsul a fost instalat.
- Asigurați-vă că pungile și recipientele din material plastic sunt lăsate undeva la întâmplare, întrucât poluează.
- Dacă aveți vreo nelămurire, nu folosiți produsul, până nu a fost verificat de către un centru de service autorizat.

BATERIA ȘI ÎNCĂRCĂTORUL nu sunt incluse în pachet

Acest produs necesită asamblare. Produsul trebuie asamblat corespunzător înainte de utilizare.

Dacă observați deteriorări de transport sau în timp ce despachetați, anunțați imediat distribuitorul. Nu folosiți produsul! Vă recomandăm să păstrați cutia pentru o utilizare ulterioară. Materialele din pachet trebuie reciclate sau debarasate în conformitate cu legile în vigoare. Sortați diferite părți ale pachetului în funcție de material și duceți-le la locurile de colectare potrivite. Pentru informații suplimentare contactați administrația locală.

INSTRUCȚIUNI DE MONTARE

- Înlocuiți tubul de suflare (imag. B și C).

PORNIREA ȘI OPRIREA

MONTAREA/DETAȘAREA BATERIEI (IMAG. D)

1. Pentru a monta bateria, apăsați opritorul bateriei și glisați bateria pe șinele de ghidare ale suflantei.
2. Pentru a detașa bateria de la suflantă, apăsați opritorul și trageți afară bateria.

ÎNCĂRCAREA BATERIEI LI-ION

Bateria furnizată este doar parțial încărcată. Înainte de prima utilizare, încărcați complet bateria.

- Reîncărcați acumulatorii din timp, înainte ca aceștia să fie descărcați complet, în caz contrar acumulatorii pot fi deteriorați permanent (ireversibil).
- Controlul electronic din interiorul bateriei previne descărcarea completă a acesteia și astfel deteriorarea permanentă. Dacă produsul se oprește brusc în timpul utilizării, încărcați bateria.
- Bateria lithium-ion poate fi încărcată în orice stadiu de încărcare, iar procesul de încărcare poate fi întrerupt în orice moment fără a deteriora bateria (nu are efect de memorie).
- Permiteți-i cartușului fierbinte al bateriei să se răcească înainte de a o încărca.
- Ciclul de încărcare și descărcare este controlat de un dispozitiv electronic integrat în baterie. În timpul încărcării, dacă temperatura bateriei depășește limita admisă (de exemplu, din cauza influențelor de mediu), încărcarea va fi întreruptă automat. Așteptați ca bateria să se răcească și apoi repetați ciclul de încărcare.
- Dispozitivul de control electronic mai previne descărcare completă a bateriei, care ar putea-o deteriora. Dacă tensiunea scade la limita minimă admisă, controlul electronic va deconecta bateria.
- Încărcați bateria doar cu încărcătorul furnizat.
- Asigurați-vă că energia electrică are o tensiune normală de 230 V, 50 Hz și curent alternativ.
- Încărcați bateria la temperatura camerei între 5 °C și 40 °C.
- Asigurați-vă că suprafața exterioară a bateriei este curată și uscată înainte de a o introduce în acumulator.
- În timpul încărcării, bateria și încărcătorul pot deveni prea fierbinți pentru a fi atinse; acest lucru este normal și nu indică o problemă.
- O perioadă semnificativ redusă de funcționare după încărcare indică faptul că bateria este uzată și trebuie înlocuită. Utilizați doar baterii originale.
- Bateria nu trebuie lăsată să se descarce complet, în caz contrar se va deteriora și nu mai poate fi reîncărcată.

DEPOZITARE

- Depozitați produsul într-un loc uscat, unde să nu fie la îndemâna copiilor.
- Când nu se utilizează, depozitați produsul în așa fel încât să nu fie pornit de persoane neautorizate.

ATENȚIE! Nu depozitați produsul în exterior neprotejat sau într-un mediu umed.

DEPOZITAREA BATERIEI LI-ION

- Depozitați acumulatorii într-o încăpere uscată și fără praf, la o temperatură ambientală între 0°C și +25°C. Temperatura ideală de depozitare este de 5°C.
- Nu depozitați niciodată pentru o perioadă lungă de timp o baterie Li-Ion descărcată; dacă tensiunea celulelor scade sub limita permisă din cauza auto-descărcării, se va deteriora. Pentru o durabilitate maximă, depozitați bateria încărcată la capacitatea sa maximă de 50 – 80 % (2-3 lumini de control).
- Verificați bateria cel puțin o dată la 3 luni iar dacă tensiunea scade sub 40 % (o lumină de control), încărcați-o imediat la 50 – 80 %.
- Nu expuneți bateria la ploaie și umiditate
- Nu depozitați bateria în lumină solară directă.
- Nu depozitați și nu utilizați bateria în locuri unde temperatura poate ajunge sau depăși 50°C (cum ar fi în hale exterioare sau clădiri din metal pe timp de vară)
- Ocazional, curățați orificiile de ventilație ale bateriei cu o perie moale, curată și uscată.

- Când bateria nu este utilizată, țineți-o departe de alte obiecte cum ar fi agrafe de hârtie, monede, chei, cuie, șuruburi sau alt obiecte metalice mici care pot face o conexiune de la o bornă la alta. Scurtcircuitarea bornelor poate cauza arsuri sau un incendiu.
- Pe timpul duratei de viață a bateriei, aceasta se degradează și îi scade capacitatea. Durata de viață poate fi prelungită semnificativ prin o încărcare și o depozitare corespunzătoare. Dacă scade capacitatea bateriei atât de mult încât n-o mai puteți folosi la maxim, înlocuiți-o cu una nouă.

SERVICE ȘI PIESE DE SCHIMB

- Asigurați-vă că produsul este reparat de un personal de reparații calificat, utilizând numai piese de schimb identice. Acest lucru va asigura menținerea siguranței produsului.
- Dacă aveți nevoie de sfaturi tehnice, reparații, piese de schimb originale, contactați cel mai apropiat service autorizat HECHT. Pentru informații cu privire la locatii de servicii, vizitați www.hecht.cz
- Atunci când comandați piese de schimb, vă rugăm să menționați numărul produsului; acesta poate fi găsit la www.hecht.cz

DEBARASARE

- Debarasați produsul, accesoriile și ambalajele, conform cerințelor de protecție a mediului la centrul de reciclare.
- Acest produs nu face parte din categoria deșeurilor menajere. Salvați mediul înconjurător și duceți acest produs la punctele de colectare recunoscute, unde vor fi primite gratuit. Pentru mai multe informații vă rugăm să contactați autoritățile locale sau cel mai apropiat punct de colectare. Depozitarea necorespunzătoare poate fi pedepsită conform reglementărilor naționale.
- Bateria conține substanțe toxice. Duceți bateriile uzate la un centru de reciclare. Nu debarasați bateriile împreună cu resturile menajere, nu le aruncați în foc sau apă.

GARANȚIA PRODUSULUI

- Pentru acest produs, oferim o garanție legală, o responsabilitate pentru defecte, timp de 24 de luni de la data achiziției.
- Pentru uz industrial, comercial și altele decât utilizarea în regim personal, perioada de garanție a calității se reduce la 6 luni de la data achiziției, pentru motoarele Briggs&Stratton este valabilă o garanție legală de 90 de zile de la data achiziției.
- Toate produsele sunt proiectate pentru uz casnic, dacă nu există o altă informație în manualul de instrucțiuni sau în descrierea de funcționare. Atunci când se utilizează în alt mod sau în contradicție cu manualul de instrucțiuni, cererea nu este recunoscută ca fiind legitimă.
- Alegerea unui produs necorespunzător și faptul că produsul nu îndeplinește cerințele dumneavoastră, nu poate fi un motiv pentru plângere. Cumpărătorul trebuie să se familiarizeze cu caracteristicile produsului.
- Cumpărătorul are dreptul de a cere vânzătorului să verifice funcționalitatea produsului și să se familiarizeze cu operarea acestuia.
- O condiție prealabilă primirii cererilor de garanție este că orientările pentru funcționare, service, curățenie, depozitare și întreținere au fost urmate.
- Deteriorările cauzate de uzura fizică și rupere, supraîncărcare, utilizarea incorectă sau intervenții neautorizate, sunt excluse de la garanție.

- Garanția nu acoperă uzura cauzată de utilizarea obișnuită și componente denumite consumabile comune (de exemplu: tarifele de service, filtre, lame, cureaua trapezoidală și curelele dințate, lanțuri, piese de carbon, garnituri, bujii).
- Garanția nu acoperă uzura produselor sau componentelor cauzată de o utilizare normală a acestora (de exemplu: baterie slabă sau reducerea capacității bateriei după o durată de funcționare normală de 6 luni) și alte componente supuse uzurii normale.
- Pentru piesele vândute la un preț mai mic, garanția nu acoperă defectele pentru care a fost negociat prețul mai mic.
- Daunele cauzate de defecte ale materialelor sau de o eroare a producătorului vor fi remediate gratuit printr-o livrare - înlocuire sau reparație. Se consideră că produsul revine în centrul nostru de service în întregime și cu dovada cumpărării.
- Instrumentele de curățare, întreținere, inspecție și de aliniere nu fac parte din actul de garanție și sunt servicii plătite.
- Reparațiile care nu fac obiectul garanției, se pot face în centrul nostru de service, contra cost. Centrul nostru de service vă va elabora cu plăcere un buget al costurilor.
- Vom lua în considerare numai produsele care au fost livrate curate, complete, cu condiția ca acestea să fie ambalate corespunzător și să se efectueze plata. Dispozitivele trimise ca bunuri neplătite, ca bunuri voluminoase, cu transport special, nu vor fi acceptate.
- În caz de cerere de garanție justificată, vă rugăm să contactați centrul nostru de service. Acolo veți primi informații suplimentare cu privire la prelucrarea cererilor.
- Informații despre locațiile de servicii se găsesc la **www.hecht.cz**
- Vă debarasăm gratuit vechile dumneavoastră produse electrice.

Nivelul de zgomot a fost măsurat în conformitate cu standardele și dispozițiile menționate în declarația de conformitate. Pe parcursul dezvoltării ulterioare, se pot produce schimbări de natură tehnică sau de design fără o înștiințare în prealabil. Toate dimensiunile, ghidurile și informațiile conținute în acest manual nu sunt așadar garantate. Din acest motiv, nu este posibilă exercitarea nici unei plângeri legale asociate cu acest manual de utilizare.

DECLARAȚIA DE CONFORMITATE

RO	CS	SK	PL
Noi, producătorul și deținătorul documentelor pentru eliberarea acestei "Declarații de conformitate":			
HECHT MOTORS s r.o., Za mlýnem 25/1562, 147 00 Praha 4, Czech Republic, IČO 61461661			
Declarăm pe propria răspundere			
Produsul			
Suflantă cu acumulator			
Denumire comercială și tip			
HECHT 9020			
Model			
BV-C1536DA			
În conformitate cu Directiva 2006/42/EC			
Această declarație a fost emisă pe baza certificatului ce aparține de			
Intertek Testing Services Shanghai, P.R.C.			
Această declarație de conformitate este emisă în conformitate cu Directivele UE:			
2004/108/EC, 2006/95/EC, 2006/42/EC, 2000/14/EC & 2005/88/EC, 2011/65/EC			
Următoarele norme armonizate sunt utilizate pentru garanția conformității, împreună cu normele și reglementările naționale			
EN 60335; EN 50636-2-91; EN ISO 3744; EN 55014-1; EN 55014-2; ISO 11094; EN 61558-1; EN 61558-2-6			
Nivelul de putere acustică garantat			
LwA = 96 dB (A); KPA = 3,0 dB (A)			
Nivelul de putere acustică măsurat			
LWA = 93,8 dB (A)			
Numărul protocolului de măsurare a zgomotului, care demonstrează conformitatea cu cerințele Directivei 2000/14/EC			
151101554SHA-001			
Confirmăm prin prezenta:			

<p>- Acest produs, definit de datele menționate, este în conformitate cu cerințele de bază menționate în reglementările guvernamentale și cerințele tehnice și este sigur pentru o utilizare normală, pentru utilizarea determinat de producător</p> <p>-Au fost luate măsuri pentru a asigura conformitatea tuturor produselor introduse pe piață cu documentația tehnică și cerințele reglementărilor tehnice</p>			
În Praga, la data de			
06.04.2016			
Nume			
Rudolf Runštuk			
Titlu: Director executiv			

CONFIRMAREA FAMILIARIZĂRII CU UTILIZAREA PRODUSULUI

RO	CS	SK	PL
Numele produsului*			
Model*			
Data achiziției*			
Nr. de serie al produsului*			
Cumpărător (nume, numele companiei), adresă*			
Confirm că am primit produsul complet funcțional împreună cu instrucțiunile și dovada de cumpărare de la un dealer oficial autorizat HECHT MOTORS și accept termenii acestei garanții.			
*A se completa de către vânzător			
Semnătura cumpărătorului/		Ștampila și semnătura/	
<p>SERVICE CENTRAL/ CENTRÁLNÍ SERVIS / CENTRÁLNY SERVIS / SERWIS CENTRALNY HECHT MOTORS. s r.o., U Mototechny 131, 251 62 Tehovec, www.hecht.cz, servis@hecht.cz HECHT SK, spol. s r.o., Letisková 20, 971 01 Prievidza, www.hecht.sk, reklamacie@hecht.sk HECHT Polska sp. z o.o., ul. Mickiewicza 54, 66-450 Bogdaniec, www.hechtpolska.pl, info@hechtpolska.pl HECHT HUNGARY Kft., II. Rakoczi Ferenc ut 323, 1214 Budapest, www.hecht.hu</p>			