

HECHT®

Instrucțiuni de utilizare pentru motocultor













HECHT 784















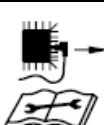

FELICITĂRI PENTRU ACHIZIȚIONAREA PRODUSULUI MARCA HECHT. Acest manual conține informații importante despre siguranță, instalare, utilizare, întreținere, depozitare, și depanare. Păstrați instrucțiunile într-un loc sigur pentru a putea găsi informațiile în viitor sau pentru alți utilizatori. Având în vedere dezvoltarea tehnologică constantă și adaptarea la cele mai noi standarde de exigență ale UE, modificările tehnice și de design pot fi efectuate fără notificare prealabilă. Fotografiiile sunt doar pentru scop ilustrativ, și este posibil să nu se potrivească exact cu produsul în sine. Nu este posibil să se exercite orice acțiune în justiție legată de manualul de utilizare. Pentru orice nelămurire, contactați importatorul sau distribuitorul.

SIMBOLURI DE SIGURANȚĂ	3
SPECIFICAȚII.....	5
DESCRIEREA PRODUSULUI	6
GHID DE ILUSTRAȚII	8
ACCESORII RECOMANDATE	10
PIESE DE SCHIMB	11
MANUAL DE UTILIZARE	11
CONFIRMAREA FAMILIARIZĂRII CU UTILIZAREA PRODUSULUI	33
DECLARAȚIA DE CONFORMITATE	34

SIMBOLURI DE SIGURANȚĂ

	<p>Produsul dvs. trebuie folosit cu atenție. În acest sens, au fost amplasate etichete pe produs, pentru a vă reaminti în imagini principalele precauții ce trebuie luate în timpul utilizării. Semnificația lor este explicată mai jos.</p>
	<p>Aceste etichete sunt considerate o parte a produsului și nu pot fi îndepărtate sub nicio formă de pe produs.</p> <p>ATENȚIE: Păstrați simbolurile de siguranță clare și vizibile pe produs. Înlocuiți simbolurile dacă lipsesc sau sunt ilizibile.</p>
	<p>Înțelegerea corespunzătoare a acestor simboluri vă va permite să folosiți produsul mai bine și mai sigur. Vă rugăm să le citiți și să le rețineți semnificația.</p>
	<p>Scopul următoarelor simboluri de avertizare este să vă amintească despre măsurile de siguranță pe care trebuie să le luați când utilizați produsul.</p>
	<p>Citiți cu atenție manualul de instrucțiuni.</p>
	<p>Citiți manualul de instrucțiuni</p>
	<p>Atenție! Tensiune periculoasă!</p>
	<p>Combustibilul este extrem de inflamabil, înainte de a umple rezervorul așteptați aprox. 15 minute ca motorul să se răcească.</p>
	<p>Atenție – pericol de împiedicare</p>
	<p>Atenție! Risc de recul.</p>
	<p>Risc de arsuri. Păstrați distanța de siguranță față de piesele fierbinți ale produsului.</p>
	<p>Risc de accidentare la obiectele aruncate.</p>
	<p>Asigurați-vă că persoanele din jur și animalele sunt la o distanță de siguranță față de produs.</p>
	<p>Nu utilizați produsul pe ploaie și nu-l lăsați în exterior pe timp de ploaie.</p>
	<p>Mențineți persoanele din jur și animalele la o distanță sigură.</p>

	Purtați protecție pentru urechi.
	Purtați încălțăminte de siguranță.
	Nu detașați și nu dezactivați dispozitivele de siguranță.
	Atenție! Nu folosiți produsul în medii închise sau puțin ventilate. Risc de inhalare a gazelor toxice
	Deconectați bujia, înainte de a începe să efectuați lucrări de întreținere
	Pornire manuală
	Șoc
	Putere generată
	Lățimea de lucru a produsului
	Turația produsului
	Greutate
	Viteza de rotație
	Date LWA cu privire la nivelul de zgomot în dB
	Produsul este în conformitate cu standardele UE în vigoare.
IAN	Numărul articolului de identificare

SPECIFICAȚII

HECHT 784	
Modelul motorului	OHV
Motor în 4 timpi, un singur cilindru, OHV	✓
Puterea motorului (3000 min ⁻¹)	1,65 kW / 2,3 CP
Puterea maximă de lucru a motorului (rpm)	3600/min.
Capacitate cilindrică	79 cm³
Distanța dintre electrozii bujiei	0,70 – 0,80 mm
Capacitatea rezervorului de combustibil	1,6 l
Capacitatea rezervorului de ulei	350 ml
Tip de combustibil – benzină fără plumb	✓
Cifra octanică minimă	90
Ulei de lubrifiere	SAE 10W-30
Ulei recomandat	HECHT 4T
Lățime de lucru	430 mm
Viteza de lucru a brăzdarelor (rpm)	160 rot./min.
Nr. de brăzdare	6
Greutate	34 kg
Condițiile de utilizare	0 °C - + 32 °C
Nivelul de presiune acustică măsurat la poziția utilizatorului, conform normei EN ISO 3744	LpA = 79,8 dB (A)
Specificațiile pot fi schimbate fără notificare prealabilă	

DESCRIEREA PRODUSULUI

1

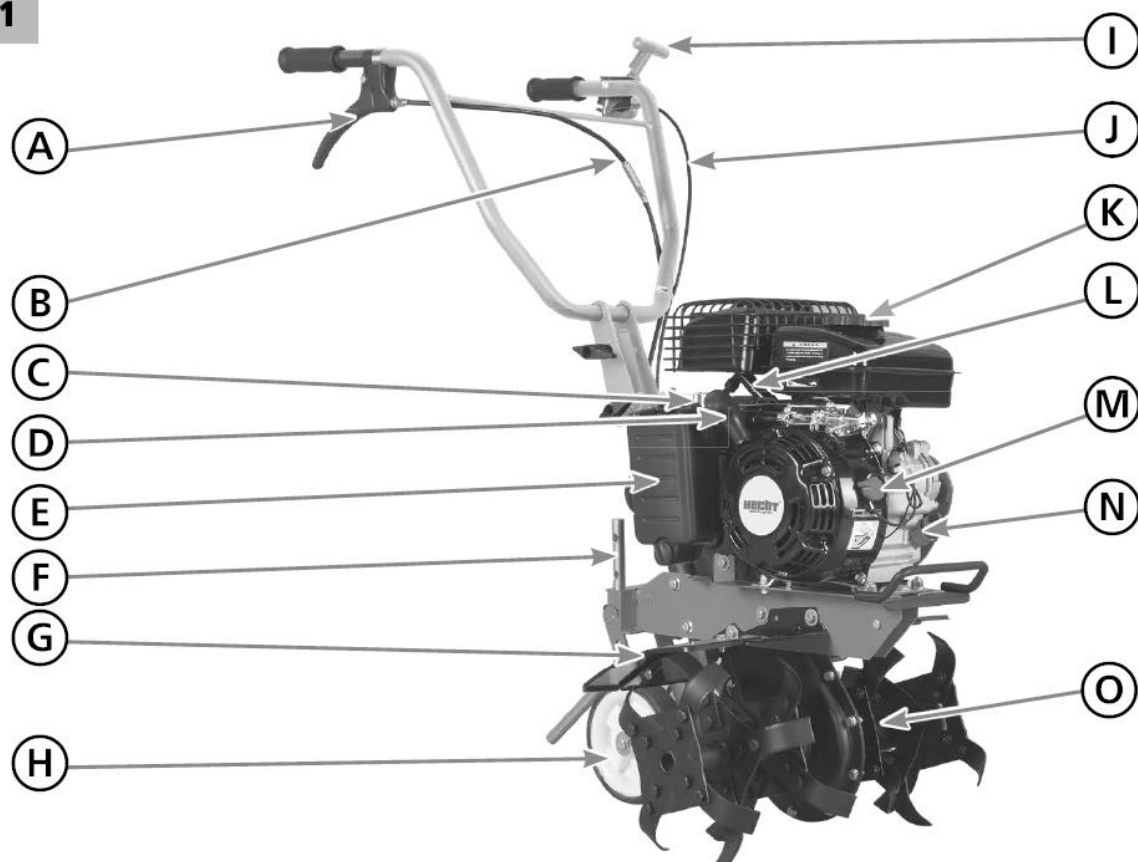

A	Mâner cu maneta de acționare a brăzdarelor
B	Manetă cu cablu la maneta pentru acționarea brăzdarelor
C	Șoc
D	Mâner starter
E	Filtru de aer
F	Regulator
G	Aripi
H	Roată de transport
I	Mâner cu manetă de accelerație

ⓐ	Manetă cu cablu la maneta de accelerație
ⓑ	Rezervorul de combustibil
ⓒ	Bujie
ⓓ	Comutator motor ON/OFF
ⓔ	Orificiu de umplere cu ulei
ⓕ	Brăzdare

GHID DE ILUSTRĂȚII

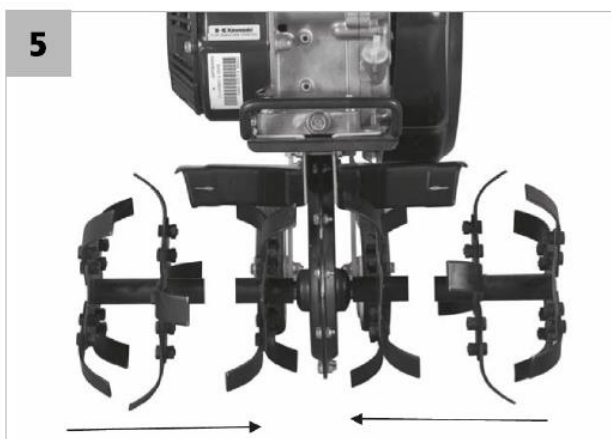
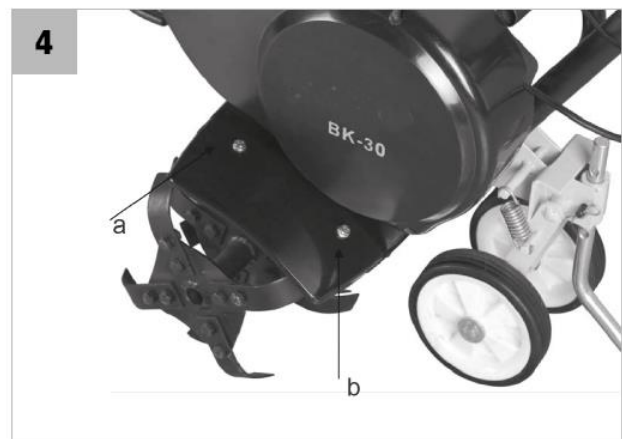
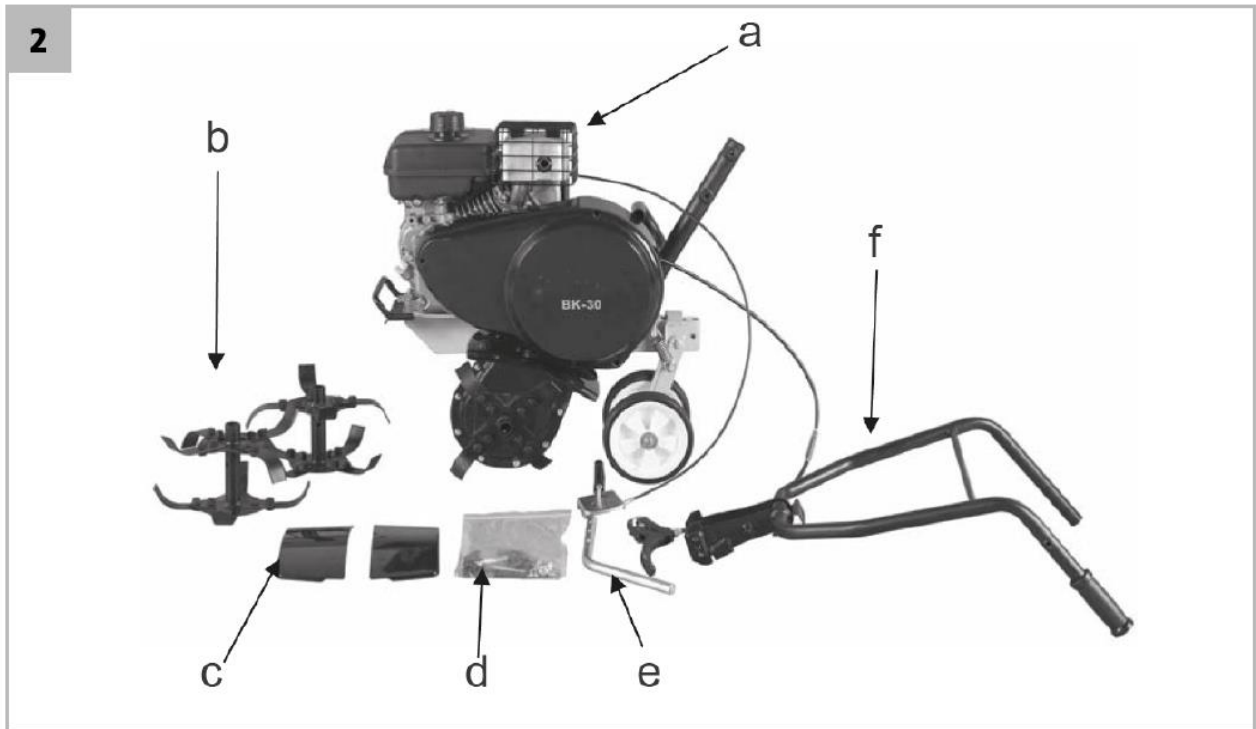



PIESE DE SCHIMB

Extras din lista de piese de schimb. Codul pieselor pot fi schimbate fără o notificare în prealabil. O listă completă și actualizată a pieselor de schimb poate fi găsită pe www.hecht.cz

ACCESORII RECOMANDATE



HECHT 900106
OCHELARI DE PROTECȚIE



HECHT 900507
ÎNCĂLȚĂMINTE DE SIGURANȚĂ



HECHT 900107
MĂNUȘI DE PROTECȚIE



KANYSTR 5 L
RECIPIENT DE COMBUSTIBIL
DIN PLASTIC DE 5 L



HECHT 4T
ULEI DE MOTOR



HECHT 900132
JACHETĂ DE LUCRU



KANYSTR 10 L
RECIPIENT DE COMBUSTIBIL
DIN PLASTIC DE 10 L



HECHT 5
KIT SERVICE

MANUAL DE UTILIZARE

CONȚINUT

SIMBOLURI DE SIGURANȚĂ

SPECIFICAȚII

DESCRIEREA PRODUSULUI

GHID DE ILUSTRĂȚII

PIESE DE SCHIMB

ACCESORII RECOMANDATE

CONDIȚII DE UTILIZARE

INSTRUIRE

INSTRUCȚIUNI DE SIGURANȚĂ

INSTRUCȚIUNI DE SIGURANȚĂ SPECIFICE PENTRU MOTOCULTOR

PREGĂTIREA

UTILIZAREA PRODUSELOR PE BENZINĂ

UTILIZAREA MOTORULUI

ECHIPAMENTUL DE PROTECȚIE

PROTECȚIA PERSONALĂ ȘI PRIMUL AJUTOR

RISCURI REZIDUALE

DESPACHETAREA

ASAMBLAREA

ÎNAINTE DE A PORNI MOTORUL

COMBUSTIBILUL

ALIMENTAREA

ULEIUL DE MOTOR

VERIFICAREA NIVELULUI DE ULEI ȘI COMPLETAREA

VERIFICĂRI ÎNAINTE DE UTILIZAREA MOTORULUI

UTILIZAREA

PORNIREA MOTORULUI

TURAȚIA LA RALANTI

OPRIREA MOTORULUI

INSTRUCȚIUNI DE LUCRU

TURAȚIA DE LUCRU

CONTROLUL AMBREIAJULUI

LIMITATORUL DE ADÂNCIME

CULTIVAREA

ÎNGRIJIRE ȘI ÎNTREȚINERE

ÎNTREȚINEREA PRODUSULUI

ÎNTREȚINEREA MOTORULUI

VERIFICĂRI ȘI PLANUL DE ÎNTREȚINERE

FILTRUL DE AER

BUJIA

TOBA DE EȘAPAMENT

SEDIMENTELE DE CARBON

SISTEMUL DE ALIMENTARE

AJUSTĂRI ALE MOTORULUI

CURĂȚAREA

DEPOZITARE

DEPOZITAREA ÎN AFARA SEZONULUI

SCOATEREA DIN DEPOZITARE

DEPOZITAREA COMBUSTIBILULUI

TRANSPORTUL
DEPANAREA
SERVICE ȘI PIESE DE SCHIMB
DEBARASAREA
GARANȚIA PRODUSULUI
GARANȚIA MOTORULUI
CONFIRMAREA FAMILIARIZĂRII CU UTILIZAREA PRODUSULUI
DECLARAȚIA DE CONFORMITATE

Acordați o atenție deosebită instrucțiunilor evidențiate mai jos:

 **AVERTIZARE!** Acest cuvânt de avertizare indică o situație ce se poate dovedi periculoasă și avea ca rezultat moartea sau o accidentare serioasă, dacă nu este respectat.

 **ATENȚIE:** Un cuvânt de avertizare. Dacă nu se respectă instrucțiunile, vă avertizăm cu privire la un posibil pericol de lezionare minoră și/sau deteriorarea produsului și a proprietății.

 Mesaj important.

 **Notă:** Furnizează informații utile.

CONDIȚII DE UTILIZARE

ATENȚIE! VĂ RUGĂM SĂ CITIȚI ACESTE INSTRUCȚIUNI DE UTILIZARE! Citiți toate instrucțiunile înainte de utilizare. Acordați o atenție deosebită instrucțiunilor de siguranță.

NERESPECTAREA ACESTOR INSTRUCȚIUNI ȘI A MĂSURILOR DE SIGURANȚĂ POATE AVEA CA REZULTAT DETERIORAREA PRODUSULUI SAU ACCIDENTĂRI SERIOASE, CHIAR FATALE.

Dacă observați deteriorări de transport sau în timpul despachetării, anunțați imediat furnizorul dumneavoastră. **NU UTILIZAȚI PRODUSUL!**

CONDIȚII DE UTILIZARE SPECIFICE

Acest produs este aprobat exclusiv pentru a fi utilizat:

- În varianta standard (cultivator) – pentru a săpa și sfărâmița bucățile de sol și pentru a amesteca fertilizator, turbă și compost în sol. Orice altă utilizare nu este conform scopului prevăzut.
- Pentru a cultiva paturi de pământ amenajate
- Pentru a sfărâma și ara solul grosier cu scopul de a adăuga fertilizator, turbă și compost.
- În conformitate cu descrierea și instrucțiunile de siguranță specificate în acest manual de instrucțiuni

Dacă produsul este utilizat în alt scop decât cel prevăzut sau dacă se face o modificare neautorizată, garanția legală și responsabilitatea legală pentru defecte precum și răspunderea din partea producătorului vor fi anulate.

Nu suprasolicitați produsul – a se utiliza doar în intervalul de performanță pentru care a fost proiectat.

Un produs conceput pentru un anumit scop va avea performanțe mai bune și este mai sigur decât unul care are o funcție asemănătoare. De aceea, utilizați întotdeauna produsul potrivit pentru un anumit scop.

Vă rugăm să rețineți că produsele noastre nu au fost concepute pentru a fi utilizate în aplicații comerciale sau industriale. Nu ne asumăm răspunderea pentru produs dacă a fost utilizat în aceste condiții sau altele asemănătoare.

Atunci când este necesar, respectați îndrumările și reglementările legale pentru a preveni un accident în timpul utilizării.

Utilizatorul este responsabil pentru daunele cauzate terților și proprietății acestora.

ATENȚIE! Nu utilizați niciodată produsul dacă în apropiere sunt alte persoane, mai ales copii sau animale de companie.

ATENȚIE! Păstrați acest manual de instrucțiuni la îndemână și utilizați-l ori de câte ori aveți nevoie de mai multe informații. Dacă nu înțelegeți unele dintre aceste instrucțiuni, contactați dealer-ul dvs. Dacă produsul a fost împrumutat unei alte persoane, trebuie să-l predați împreună cu manualul de utilizare.

INSTRUIREA

ATENȚIE! Toți utilizatorii trebuie să primească instruirea corespunzătoare referitoare la utilizarea, ajustarea și utilizarea produsului, inclusiv operațiunile interzise.

- Nu permiteți niciodată copiilor sau persoanelor nefamiliarizate cu aceste instrucțiuni să utilizeze produsul. Reglementările locale pot limita vârsta utilizatorului.
- Produsul nu trebuie utilizat de către persoane cu capacități senzoriale și mentale reduse, de către copii sau persoane cu mobilitate redusă. Persoanele fără experiență sau cunoștințe trebuie să fie întotdeauna supravegheate de o persoană responsabilă. Acest produs nu este conceput pentru a fi utilizat de către copii sau persoane cu o mobilitate redusă sau formă fizică slabă. Le recomandăm femeilor însărcinate să contacteze doctorul înainte de a utiliza acest produs.
- Respectați reglementările naționale/locale cu privire la orele de lucru (vă rugăm, contactați autoritățile locale).
- Nu este necesară nici o calificare exceptând parcurgerea manualului de instrucțiuni
- Nu permiteți niciodată copiilor sau persoanelor nefamiliarizate cu aceste instrucțiuni să utilizeze produsul. Reglementările locale pot specifica limita de vârstă pentru utilizator.

INSTRUCȚIUNI DE SIGURANȚĂ

- **Familiarizați-vă cu produsul dvs. Citiți cu atenție manualul de utilizare. Învățați care sunt aplicațiile sale și limitele precum și posibilele pericole asociate cu acest produs. Familiarizați-vă cu controalele produsului și cum să le utilizați.**
- Aveți grijă când lucrați, concentrați-vă la ceea ce faceți și folosiți-vă bunul simț. Un moment de neatenție în timpul utilizării poate avea ca rezultat pierderea controlului asupra produsului.
- Un moment de neatenție în timpul utilizării produsului poate duce la vătămări corporale grave.
- Nu utilizați acest produs atunci când sunteți obosiți sau sub influența drogurilor, alcoolului sau a medicamentelor.
- Nu vă puneți mâinile și picioarele în apropierea pieselor rotative.
- Nu puneți obiecte metalice sau pietre în produs.
- Nu vă aplecați prea tare. Mențineți-vă întotdeauna stabilitatea și echilibrul în orice moment. Aceasta vă va permite să aveți un control mai bun al produsului pe benzină în situații neașteptate.
- Îndepărtați orice cheie de reglare sau cheie fixă înainte de a porni produsul. O cheie fixă sau o cheie de reglare care este lăsată atașat la o componentă rotativă a produsului pe benzină poate conduce la vătămări personale sau deteriorări.
- Îmbrăcați-vă corespunzător. Nu purtați haine largi sau bijuterii. Țineți-vă părul, îmbrăcămintea și mănușile departe de piesele în mișcare. Hainele largi, bijuteriile sau părul lung pot fi prinse în părțile mobile.
- După o utilizare prelungită a produsului, este posibil să aveți probleme cu circulația în mâini din cauza vibrațiilor. Aceste efecte pot fi înrăutățite de temperaturile ambientale scăzute și/sau strângând mânerul prea tare. Puteți prelungi timpul de utilizare atunci când purtați mănuși adecvate și luând pauze regulate. Faceți pauze dese. Limitați expunerea la efort pe parcursul unei zile.

INSTRUCȚIUNI DE SIGURANȚĂ SPECIFICE

ATENȚIE! Acest produs poate cauza leziuni grave (de exemplu, amputări) și aruncarea de obiecte. Nerespectarea reglementărilor de siguranță poate avea ca rezultat leziuni grave.

- Produsul trebuie utilizat doar de o singură persoană.
- Păstrați întotdeauna o bună stabilitate pe pante.
- Deplasați produsul la pas.
- Următoarele se aplică la produsele cu roți: în timpul lucrului, procedați în conformitate cu liniile de contur, niciodată în pantă.
- Acordați atenție în mod deosebit când întoarceți produsul sau îl trageți spre dvs.
- Trebuie să acordați o atenție deosebită în acele locuri unde solul este pietros și tare. În aceste condiții, există riscul de lezionare sau deteriorare a produsului din cauza aruncării de pietre, bulgări și altele asemănătoare.
- Produsul nu trebuie ridicat sau transportat când motorul este pornit. Oprțiți produsul când schimbați zona de lucru și așteptați ca lamele cultivatorului să se oprească de tot.
- Nu utilizați niciodată produsul cu dispozitivele de protecție deteriorate sau lipsă, cu sisteme de siguranță modificate sau deconectate.
- Nu lucrați cu un produs deteriorat, incomplet sau reconstruit.
- Dacă ați lovit un obiect străin, oprțiți produsul. Așteptați ca motorul să se răcească, deconectați terminalul bujiei și verificați dacă produsul este deteriorat. Produsul trebuie reparat înainte de a porni și a utiliza din nou produsul.
- Dacă apar vibrații neobișnuite sau se aud sunete neobișnuite în timpul utilizării, oprțiți produsul și identificați cauza. Vibrațiile indică de obicei o defecțiune. Reparați-l înainte de a-l utiliza din nou.

- Dacă utilizați produsul pentru prima dată sau după o reparație, trebuie să faceți un test și să vedeți dacă mai apar simptome neobișnuite. În acest fel, veți evita riscul de lezionare sau deteriorare a produsului.
- Nu lăsați niciodată produsul nesupravegheat în zona de lucru.
- Opriți motorul de fiecare dată când lăsați produsul nesupravegheat.
- Nu încercați să reparați singuri produsul. Orice operațiune care nu este menționată în acest manual, **TREBUIE REALIZATĂ DOAR ÎNTR-UN CENTRU DE SERVICE SPECIALIZAT.**

PREGĂTIREA

- Verificați produsul și asigurați-vă că este într-o stare bună, verificați toate șuruburile, piulițele și alte accesorii să fie bine strânse iar apărătoarea la locul ei. Înlocuiți etichetele ilizibile.
- Păstrați toate apărătorile și deflectoarele la locul lor și într-o condiție bună.
- Îndepărtați reziduurile acumulate în zona tobei de eșapament și a cilindrului. Verificați toba de eșapament să nu prezinte crăpături, rugină sau alte daune.
- Verificați produsul înainte de fiecare utilizare pentru a vedea dacă piesele acestuia nu sunt uzate sau deteriorate. Înlocuiți piesele uzate sau deteriorate.

ZONA DE LUCRU

- Nu utilizați produse pe benzină în atmosfere explozive, cum ar fi în prezența lichidelor inflamabile, gaze sau praf. Produsul generează scântei care pot aprinde praful și gazele.
- Verificați terenul pe care doriți să utilizați produsul și îndepărtați orice obiecte care pot fi prinse sau proiectate, cum ar fi pietre, jucării, bețe și cabluri. Utilizați produsul doar pe o suprafață sigură și pe lumină corespunzătoare!
- Nu utilizați produsul pe timp de ploaie și furtuni, mai ales când există riscul producerii de fulgere.
- Nu utilizați niciodată produsul pe o suprafață alunecoasă.
- Păstrați copiii și persoanele din jur la o distanță de siguranță când utilizați produsul. Distragerile pot cauza pierderea controlului.
- În timpul lucrului, asigurați-vă că stați în poziție dreaptă. Acordați o atenție deosebită lucrului pe teren înclinat.

UTILIZAREA PRODUSELOR PE BENZINĂ

- Când lucrați cu un produs pe benzină, nu utilizați niciodată forță brută. Acest produs, care a fost conceput pentru a cosi iarba, funcționează mai bine și mai sigur în acest scop, de aceea trebuie să utilizați întotdeauna produsul corespunzător pentru o anumită sarcină.
- Performanțele unui motor pe benzină montat pe un anumit produs, poate să nu dezvolte puterea brută nominală. Acest lucru este cauzat de mai mulți factori, de exemplu componente uzate (evacuare, încărcare, răcire, carburator, pompă de combustibil, etc), limitări în aplicare, condițiile de funcționare ambientale (temperatură, umiditate, altitudine) și diferențele de la un motor la altul.

UTILIZAREA MOTORULUI

ATENȚIE! Motorul generează monoxid de carbon în timpul utilizării. Acesta este un gaz incolor, inodor și otrăvitor. Inhalarea de monoxid de carbon poate cauza grețuri, leșin, deficiențe reproductive sau chiar moartea.

ATENȚIE! Un motor în funcțiune generează căldură. Unele piese ale motorului și toba de eșapament pot deveni foarte fierbinți în timpul utilizării. Atingerea acestora poate cauza arsuri grave. Dacă acestea sunt în apropierea unei materiale inflamabile, cum ar fi frunzele, iarba, tufișurile, pot cauza un incendiu.

- Nu porniți motorul într-un spațiu închis, unde se poate acumula monoxid de carbon.
- Nu înclinați produsul pentru a evita răsturnarea sau scurgerile de benzină și ulei.
- Opriti motorul înainte de a pleca de lângă produs, sau în timpul alimentării.

ATENȚIE! Acordați atenție instrucțiunilor de siguranță și de avertizare din capitolul COMBUSTIBIL.

ECHIPAMENTUL DE PROTECȚIE

- Purtați protecție adecvată pentru ochi! În timpul utilizării produsului se pot proiecta obiecte străine care să ajungă la ochi și să producă leziuni grave. Ochelarii obișnuiți sau ochelarii de soare nu oferă o protecție suficientă deoarece nu au o sticlă specială de protecție și nu acoperă suficient fața pe lateral.
- Purtați echipament de protecție împotriva zgomotului! Impactul zgomotului poate să vă afecteze auzul sau chiar să vi-l pierdeți. Luați pauze de lucru frecvente. Limitați perioada de expunere dintr-o zi.
- În timpul utilizării, purtați întotdeauna pantaloni lungi. Nu utilizați produsul dacă sunteți desculți sau purtați sandale care vă expun degetele. Purtați întotdeauna încălțăminte groasă. Există riscul de a vă răni la picioare sau de a aluneca pe pante umede sau alunecoase. Acest lucru vă va proteja de leziuni și va asigura păstrarea echilibrului în timpul mersului.
- Purtați mănuși de protecție.
- Echipamentul de siguranță cum ar fi masca de praf sau o cască rezistentă utilizate în condiții potrivite va reduce riscul de leziuni.

PROTECȚIA PERSOANELOR ȘI PRIMUL AJUTOR

Notă – vă recomandăm să aveți la dvs:

- Un extingcător corespunzător (spumă, zăpadă, pudră, halotron).
- Trusă de prim ajutor complet echipată, la îndemâna utilizatorului sau a persoanei care îl însoțește. • Telefon mobil sau un alt produs pentru apelarea rapidă a unui serviciu de urgență
- **O persoană însoțitoare familiarizată cu principiile de prim ajutor.**

ATENȚIE! Persoana care vă însoțește trebuie să păstreze distanța de siguranță față de zona de lucru, dar trebuie să vă poată vedea în orice moment.

- **În caz de leziuni, procedați întotdeauna în conformitate cu principiile de prim ajutor.**
- Dacă cineva se **taie**, acoperiți rana cu un bandaj curat (din pânză) și apăsați ferm pentru a opri sângerarea.
- Dacă pielea este **arsă**, evitați mai întâi expunerea cu sursa de căldură. Răciți cu apă, de preferabil de 4-8 °C, zonele afectate într-o măsură mai mică. Nu aplicați unguente, creme sau pudre pe zona afectată. Cea mai bună modalitate este să utilizați o compresă umedă, de exemplu o batistă sau un prosop. Apoi prindeți compresa și, dacă este necesar, contactați un medic.

- **Persoanele cu o circulație slabă** care sunt expuși la **vibrații** excesive pot suferi leziuni la vasele de sânge sau la sistemul nervos. Vibrațiile pot cauza următoarele simptome la degete, mâini sau încheieturi: amorțeală, furnicături, durere, senzația de înțepătură, alterarea culorii pielii sau a pielii. Dacă apar astfel de simptome, contactați un medic!
- Nu permiteți ca benzina sau uleiul să intre în contact cu pielea dvs. Țineți benzina și uleiul departe de ochi. Dacă benzina sau uleiul intră în contact cu ochii, spălați imediat cu apă curată. Dacă iritația persistă, contactați imediat un medic.
- Intoxicarea cu monoxid de carbon poate cauza moartea! Primele simptome ale intoxicației cu monoxid de carbon se aseamănă cu cele ale gripei, cum ar fi dureri de cap, amețeli și/sau greață. Dacă aveți aceste simptome, ieșiți la aer curat imediat! Trebuie să apelați la un medic.

ÎN SITUAȚIA UNUI INCENDIU:

- Dacă motorul ia foc sau iese fum de la acesta, opriți produsul și distanțați-vă undeva unde să fiți în siguranță.
- Pentru a opri incendiul, utilizați un extingtor corespunzător (zăpadă, pudră, halotron).
- **NU VĂ PANICAȚI.** O reacție de panică poate cauza mai multe daune.

RISCURI REZIDUALE

Chiar dacă produsul este utilizat conform instrucțiunilor, este imposibil să eliminați toate riscurile asociate cu utilizarea acestuia. Următoarele riscuri pot să apară din construcția dispozitivului:

Riscuri mecanice cauzate, de exemplu, de:

- Formă,
 - Poziția relativă,
 - Masa și stabilitatea (energia potențială a pieselor),
 - Masa și viteza (energia cinetică a pieselor),
 - Rezistență nepotrivită,
 - Acumulare de energie potențială;
 - Piese elastice (arcuri), sau
 - Lichide sau gaze sub presiune, sau
 - Piese de aspirare ale produsului sau piesa de prelucrat;
- Risc de zdrobire
 - Risc de forfecare
 - Risc de tăiere
 - Risc de înfășurare
 - Aruncare de piese (ale produsului și a materialului procesat/piese de prelucrat)
 - Pierderea stabilității (a produsului și a unei piese a acestuia)
 - Risc de alunecare, împiedicare și cădere în apropierea produsului (din cauza naturii lor mecanice).

Riscuri electrice cauzate, de exemplu, de:

- Contact (direct sau indirect)
- Contacte extern cu echipament electric

Riscuri termice care pot rezulta în:

- Arsuri și opărire din cauza unui posibil contact cu persoane, flăcări sau explozii și radiația surselor de căldură

Risc cauzate de zgomote care pot rezulta în:

- Pierderea auzului (surzenie), ale deficiențe fiziologice (de ex. pierderea echilibrului, pierderea conștiinței).
- Interferențe în transmiterea vorbirii, semnale sonore, etc.

Riscuri cauzate de vibrații (care rezultă în deficiențe neurologice și vasculare).

Riscuri cauzate de materiale și substanțe procesate, folosite sau îndepărtate de produs, de exemplu:

- Riscuri cauzate de contactul sau inhalarea de lichide periculoase, gaze, pulverizări, fum și praf
- Riscuri cauzate de un incendiu sau o explozie

Riscuri cauzate de nerespectarea principiilor ergonomice în designul produsului (o adaptare necorespunzătoare la caracteristicile și abilitățile umane), etc.

- O postură nepotrivită sau o suprasolicitare
- Disproporție în anatomia mâinilor sau picioarelor unei persoane
- Neglijarea folosirii de echipament de protecție
- Erori umane

Riscuri cauzate de o pană de curent, ruperea unor piese ale produsului sau alte defecțiuni, etc.:

- Daune, defecțiuni la sistemul de control (autopornire, turații excesive neașteptate).
- Erori de prindere
- Răsturnarea, pierderea neașteptată a stabilității

Riscuri cauzate de lipsa (temporară) și/sau montarea incorectă a apărătorilor/dispozitivelor de protecție, de exemplu:

- Toate tipurile de apărători
- Toate tipurile de dispozitive (de protecție) corespunzătoare
- Dispozitivele de pornire și de oprire
- Etichete și semnale de siguranță
- Orice informație sau dispozitiv de avertizare
- Echipamente de bază și accesorii pentru ajustări și/sau întreținere în siguranță

Riscuri din cauza unei mișcări bruște, instabilitate, etc.

Un design necorespunzător/neergonomic al poziție de control/al utilizatorului

- Riscuri cauzate de împrejurimile periculoase (contactul cu piese mobile, gaz de evacuare, etc.)
- Design/dispunerea controalelor necorespunzătoare/neergonomice
- Pornirea/deplasarea produsului
- Deplasarea produselor controlate de utilizatori

DESPACHETARE

- Verificați cu atenție toate piesele după demontarea cutiei de transport.
- Nu debarasați materialele de ambalare până când nu ați analizat cu atenție dacă a rămas în ele vreo piesă a produsului.
- Componentele ambalajului (pungi de plastic, agrafe, etc) nu trebuie lăsate la îndemâna copiilor; ar putea crea unele pericole. Nu permiteți copiilor să se joace cu pungile din plastic, cu foliile sau alte piese mici, pentru a evita pericolul de înghițire sau sufocare!
- Dacă observați daune în timpul transportului sau dacă pachetul este incomplet, anunțați-vă furnizorul imediat. Nu utilizați produsul!
- Vă recomandăm să păstrați ambalajul pentru o utilizare ulterioară. Materialele de ambalare trebuie să fie reciclate sau debarasate în conformitate cu legislația în vigoare. Sortați părțile ambalajului în funcție de material și predați-le centrelor de colectare corespunzătoare. Pentru mai multe informații, contactați autoritățile locale.

ATENȚIE! Accesoriile de prindere se pot destrânge în timpul transportului în cutie.

CONȚINUTUL PACHETULUI

Șasiul motocultorului, brăzdare, 2 x aripi, mânere inferioare, mânere superioare, limitator adâncime de cultivare, sac cu materiale de conectare, manual.

- **Accesoriile standard pot fi modificate fără o înștiințare în prealabil.**
- Acest produs trebuie asamblat. Produsul trebuie asamblat corespunzător înainte de utilizare.

ASAMBLAREA

- **Vedeți descrierea din imaginile atașate**

(respectați imaginile)

Conținutul pachetului (imag. 2)

- a. Corpul produsului cu cablurile de control atașate
- b. Lame de cultivare
- c. Apărători laterale
- d. Pachetul cu accesorii de prindere
- e. Limitator adâncime
- f. Mânere

(imag. 3)

Folosind șuruburile și piulițele incluse, montați mânerul la tubul din corpul produsului (b).

Asamblați maneta de control a ambreiajului produsului (a) și maneta de control a turației motorului (c).

(Imag. 4)

Instalați apărătorii laterale folosind două șuruburi și piulițele pe fiecare parte.

(imag. 5)

Glisați accesoriul de lucru asamblat (lamele) pe ax și fixați-l cu știfturi. Securizați știfturile cu cuiele spintecate.

(imag. 6)

Plierea mânerelor. Mânerele pot fi ajustate în poziția diferite și fixate prin destrângere și strângerea șuruburilor.

(imag. 7)

Limitatorul de adâncime poate fi ajustat în 3 poziții diferite, în funcție de munca efectuată.

O adâncime de cultivare mai mică va reduce volumul de muncă. Adâncimea de cultivare corespunzătoare depinde de caracteristicile solului cultivat.

Din acest motiv, vă recomandăm să faceți întotdeauna câteva teste cu adâncimi de cultivare diferite pentru a alege adâncimea optimă.

(imag. 8)

Roțile de suport sunt concepute pentru a stabiliza produsul în timpul cultivării și să ajute la prevenirea răsturnarea produsului pe sol moale. Acestea pot fi detașate/pliate în sus înclinând axul roților.

ÎNAINTE DE A PORNII MOTORUL

Notă: *Toate produsele HECHT echipate cu un motor pe benzină sunt testate pentru a fi în conformitate cu cerințele foarte stricte cu privire la limitele de emisii la evacuare. Din fabrică, motoarele sunt testate și ajustate timp de 8 minute. Astfel, este posibil ca unele componente cum ar fi toba de eșapament sau alte părți ale motorului să prezinte mici semne de uzură. Vă rugăm să ne scuzați pentru acest lucru. Fără aceste setări și test, produsele dotate cu un motor pe benzină nu pot fi puse în funcțiune.*

COMBUSTIBILUL

ATENȚIE! Din cauza condițiilor de transport, produsul este livrat fără ulei de motor și combustibil. Din același motiv, unele timpuri de produse nu sunt livrate nici cu ulei în cutia de viteze. Înainte de a porni, umpleți cu ulei și combustibil!

MOTORUL ESTE CONCEPUT PENTRU A FUNCȚIONA CU BENZINĂ FĂRĂ PLUMB – NATURAL 95 (SUPER 95).

Utilizați benzină curată, proaspătă, fără plumb, de calitate.

Notă: Acest produs este echipat cu un motor în 4 timpi și trebuie utilizat exclusiv cu benzină pură, FĂRĂ ulei!

ATENȚIE! Benzina este foarte inflamabilă și explozivă, precum și noxele rezultate arderii acesteia. Există riscul să suferiți arsuri sau leziuni în timpul alimentării cu benzină.

ALIMENTAREA

ATENȚIE! Opriti motorul. Nu detașați niciodată capacul și nu adăugați combustibil când motorul este în funcțiune sau este fierbinte. După oprirea motorului, așteptați ca motorul și componentele sistemului de evacuare să se răcească de tot.

1. Detașați capacul rezervorului de combustibil (imag. 1 K).
2. Umpleți cu benzină până la max. 1 cm de la marginea orificiului de umplere al rezervorului.
3. Nu umpleți peste limită! Înainte de a porni motorul, ștergeți benzina vărsată.
4. Toate capacele rezervorului și a recipientelor trebuie să fie puse la loc și strânse.

ATENȚIE! Nu alimentați niciodată cu benzină într-o încăpere.

- Nu fumați și nu folosiți o flacăra deschisă în timpul alimentării.
- Asigurați-vă că sunteți la o distanță sigură de căldură, scânteii sau flăcări.
- Dacă s-a vărsat benzină, nu porniți motorul. Curățați imediat benzina vărsată. Transportați produsul din zona unde s-a vărsat benzină și așteptați ca vaporii să se risipească pentru a evita posibilitatea producerii unui incendiu.
- Nu utilizați benzină ce conține etanol. Nu mestecați ulei cu benzină. Pentru a proteja motorul, că recomandăm să utilizați un stabilizator de combustibil, disponibil la stațiile de benzină.
- Asigurați-vă că nu pătrunde apă și reziduuri în rezervor.
- Combustibilul nu trebuie să fie mai vechi de 14 zile.

Notă: *Combustibilul poate deteriora vopseaua și unele tipuri de plastic. Când completați cu benzină, aveți grijă să nu vărsați pe lângă. Deteriorările cauzate de vărsarea benzinei nu sunt acoperite de garanție.*

ULEIUL DE MOTOR

ATENȚIE! Acest motor nu include în pachet și ulei; asigurați-vă că alimentați motorul cu ulei înainte de pornire. Utilizați doar tipurile de ulei recomandate.

O umplere necorespunzătoare sau un nivel de ulei insuficient poate cauza daune ireparabile la motor.

- **Utilizați ulei pentru motoare în 4 timpi sau care îndeplinește sau este superior cerințelor de performanțe încadrate în clasa SF, SG, SH API sau altele echivalente.**
- Pentru uz general pe tot parcursul anului, vă recomandăm SAE 10W-30 HECHT 4T.
- **Alegeți vâscozitatea optimă la ulei, care corespunde temperaturii ambientale la care urmează să utilizați produsul. NU AMESTECAȚI ULEIURILE!**

VERIFICAREA NIVELULUI DE ULEI ȘI COMPLETAREA

ATENȚIE! Verificați nivelul de ulei doar când motorul este oprit și s-a răcit. Produsul trebuie așezat pe o suprafață dreaptă.

1. Detașați capacul rezervorului de ulei / joja (imag. 1 N) și uscați-o bine.
2. Introduceți joja complet în gura de umplere cu ulei, dar n-o strângeți. Apoi scoateți-o afară. După ce ați scos-o, citiți nivelul de ulei de pe jojă.

3. Dacă nivelul de ulei este aproape de limită sau sub aceasta scoateți joja și completați cu ulei de motor, pentru ca nivelul să fie între marcajul superior și cel inferior. Nu umpleți peste limită.
4. Montați la loc joja.

Schimbați uleiul urmând indicațiile din capitolul ÎNTREȚINERE / SCHIMBUL DE ULEI.

VERIFICĂRI ALE MOTORULUI ÎNAINTE DE UTILIZARE

Pentru siguranța dvs. și pentru a maximiza durata de service a echipamentului, este foarte important să vă faceți timp să verificați condiția motorului înainte de utilizare. Dacă aveți nelămuriri, nu porniți produsul. Contactați un service autorizat.

VERIFICAȚI ÎNTOTDEAUNA URMĂTOARELE ASPECTE ÎNAINTE DE A PORNII MOTORUL:

- Nivelul de combustibil
- Filtrul de aer (dacă este în dotare)
- O fixare corectă a capătului bujiei
- Curățarea controalelor (comutatoare, mânere)
- Echipamentul de siguranță și de protecție
- Produsul antrenat de acest motor
- Înainte de fiecare utilizare, verificați starea lamelor de cultivare, dacă sunt deteriorate, înlocuiți-le cu altele noi.

ATENȚIE! Asigurați-vă că soluționați orice problemă întâmpinați, sau duceți-l într-un service autorizat pentru a o rezolva, înainte de a utiliza motorul. O întreținere necorespunzătoare a motorului sau nesoluționarea unei probleme înainte de utilizare, poate cauza o defecțiune din cauza căreia să fiți răniți grav sau chiar să vă pierdeți viața.

LA ALTITUDINI MARI





- Motoarele care sunt folosite la altitudini mari (peste 1600 metri deasupra nivelului mării) necesită o atenție specială, din cauza raportului de saturație al amestecului de combustibil din cauza suprasaturației. Acest lucru cauzează pierderea puterii motorului și creșterea consumului de combustibil. Pentru mai multe informații, contactați un centru de service autorizat.

UTILIZAREA

Instrucțiunile din acest manual se aplică doar la condițiile de utilizare normale. Dacă utilizați motorul în condiții severe, cum ar fi o solicitare mare permanentă, temperaturi mari sau cantități de umiditate și praf neobișnuit de mari, contactați service-ul dvs. pentru recomandări aplicabilă necesităților dvs. și modul în care trebuie să utilizați produsul.

CULTIVATORUL ESTE CONCEPUT PENTRU A FI SOLICITAT DOAR ÎN TIMPUL DEPLASĂRII ÎNAINTE.

MANETA DE UTILIZARE

	= OFF (dezactivat)		= repede (turația de lucru)
	= încet (ralanti)		= șoc (pornirea la rece)

PORNIREA MOTORULUI

1. Pornirea este conectată prin cablu și fișa bujiei (manșonul din cauciuc) cu bujia. Verificați conexiunea.
2. Ajustați maneta șocului (imag. 1 C) în poziția START "1" (șocul activat) când motorul este rece, în poziția RUN "0" (șoc dezactivat) când motorul este cald.
3. Setează maneta de accelerație din poziția minimă, la aprox. 1/3.
4. Ajustați comutatorul ON/OFF (imag. 1 M) în poziția ON.
5. Prindeți de mânerul starterului (imag. 1 D) și trageți ușor mânerul demarorului până când începe să opună rezistență, apoi trageți repede și cu putere în sus.

ATENȚIE! Nu permiteți mânerul demarorului să lovească motorul. Dați-i drumul ușor pentru a preveni deteriorarea demarorului.

6. După 3-5 acționări, motorul pornește. După pornirea motorului, setați șocul în poziția OFF "0" ia maneta de accelerație în poziția "Iepure".
7. Apăsăți comutatorul de siguranță și apăsați simultan maneta ambreiajului (imag. 1A), iar motocultorul va începe să se deplaseze imediat.

ATENȚIE! Produsul nu trebuie înclinat. Pericol de înecare a motorului cu ulei. Excepția o face schimbul de ulei. Dacă trebuie să înclinați produsul în timpul întreținerii sau ajustării, apăsați mânerul la sol (cu bujia în sus).

ATENȚIE! Păstrați mâinile și picioarele la distanță de lame, mai ales când porniți produsul.

TURAȚIA LA RALANTI

Setați maneta de control a ambreiajului în poziția "Turație min." pentru a reduce solicitarea motorului când nu lucrați cu produsul. Scăzând turația motorului la ralanti va extinde durata de viață a motorului, dar va și reduce consumul de combustibil și va reduce nivelul de zgomot al motorului.

OPRIREA MOTORULUI

ATENȚIE! Pentru a opri motorul în situația unei urgențe, pur și simplu setați comutatorul motorului în poziția "OFF" (imag. 1 / M). În condiții normale, procedați în felul următor:

1. După terminarea lucrului, lăsați motorul să funcționeze 1-2 minute. Motorul se va răci puțin.
2. Setați maneta de accelerație în poziția minimă/STOP și așteptați ca motorul să se răcească.
3. Setați comutatorul motorului în poziția OFF (imag. 1 M).
4. Setați maneta supapei de combustibil în poziția OFF (dacă este în dotare).

Pentru a opri motorul, nu setați maneta șocului în poziția "CLOSE" (ÎNCHIS). În caz contrar, puteți inunda motorul, cauza rateuri sau deteriora motorul.

INSTRUCȚIUNI DE UTILIZARE

ATENȚIE! Dacă solul este prea întărit, trebuie pregătit înainte de a fi cultivat (umezit sau săpat) pentru a evita deteriorarea brăzdarelor sau alte piese ale produsului.

TURAȚIA DE UTILIZARE

Pentru cultivarea normală, setați maneta de control a accelerației în poziția "Turație maximă" pentru cea mai bună acțiune de cultivare. Maneta de accelerație și maneta schimbătorului de viteze trebuie setate în așa fel încât deplasarea înainte să fie nivelul pasului. Pe lângă setarea tije de reglare a adâncimii, variația de presiune pe mâner este un ajutor în plus pentru a controla adâncimea de cultivare și viteza de deplasare. O presiune în jos pe mâner va reduce adâncimea de cultivare și va crește viteza de deplasare. O presiune în sus pe mâner va crește adâncimea de lucru și va reduce viteza de deplasare.

CONTROLUL AMBREAJULUI CULTIVATORULUI

Eliberați opritorul ambreiajului. Apăsăți maneta de ambreiaj spre mâner pentru ca brăzdarele să se rotească iar produsul să se deplaseze. Eliberați maneta pentru a opri rotația brăzdarelor (și deplasarea produsului). (Motorul rămâne pornit).

LIMITATORUL DE ADÂNCIME

Acesta controlează adâncimea de cultivare și ajută utilizatorul să controleze direcția și viteza produsului. Reducerea lungimii limitatorului de adâncime va încetini produsul și îl va face să sape mai adânc. Creșterea lungimii limitatorului va face ca produsul să se deplaseze mai repede și să sape la o adâncime mai mică.

AJUSTAREA ADÂNCIMII DE CULTIVARE:

1. Detașați cuiul spintecat (imag. 7 A).
2. Ridicați sau coborâți tija de reglare a adâncimii.
3. Aliniați canelura din tija de reglare cu orificiile din dispozitivul de blocare și introduceți la loc cuiul spintecat (imag. 7 A).

Nu ajustați adâncimea de cultivare decât după ce maneta de control al ambreiajului a fost setată în poziția neutră.

CULTIVAREA

A cultiva înseamnă a săpa, a întoarce și a fărâmița pământ de grădină și pregătirea unui strat pentru plantare. Un cultivator va și curăța solul de vegetații nedorite. Descompunerea acestei vegetații îmbogățește solul.

ATENȚIE! Dacă solul este prea întărit, trebuie pregătit înainte de a fi cultivat (umezit sau săpat) pentru a evita deteriorarea brăzdarelor sau alte piese ale cultivatorului.

De asemenea, cultivarea unui sol prea umed crea bulgări nedoriti. Așteptați o zi sau două după ce plouă pentru ca solul să aibă timp să se usuce.

ATENȚIE! Nu utilizați produsul dacă solul este foarte întărit, umed sau argilos, pentru a nu provoca deteriorări permanente la produs.

O creștere mai bună poate fi obținută dacă o zonă este cultivată corespunzător și utilizată imediat după ce a fost cultivată, pentru a păstra conținutul de umiditate. Tipul de sol și condițiile de lucru va determina setarea ideală a adâncimii de cultivare. În unele soluri, se ajunge la adâncimea dorită după prima trecere cu cultivatorul peste solul din grădină. În alte soluri, se ajunge la adâncimea dorită trecând de două sau de trei ori. În acest caz, adâncimea tijei de ajustare a adâncimii ar trebui să fie coborâtă înainte de fiecare trecere. Trecerile ar trebui să fie făcute alternativ peste lungimea și lățimea grădinii. Nu încercați să săpați prea adânc la prima trecere. Dacă cultivatorul începe să sară sau să lovească, permiți-i să avanseze într-un ritm ceva mai rapid. În cazul în care cultivatorul se oprește din deplasare și încearcă să sape pe loc, trageți de mână dintr-o parte în alta pentru a porni din nou. Pietrele care ies la suprafață trebuie îndepărtate din zona de grădină.

ÎNGRIJIRE ȘI ÎNTREȚINERE

ATENȚIE! Pentru a asigura o funcționare corespunzătoare a produsului, este necesar ca acesta să fie verificat și ajustat de un personal calificat într-un centru de service autorizat, cel puțin o dată pe an.

O bună întreținere este esențială pentru o funcționare sigură, economică și lipsită de probleme.

Nerespectarea instrucțiunilor de întreținere și a măsurilor de siguranță poate cauza leziuni grave sau chiar moartea. Respectați întotdeauna procedurile, măsurile de siguranță, întreținerea recomandată și verificările recomandate, menționate în acest manual.

ATENȚIE! Înainte de orice operațiune la produs (întreținere, verificare, înlocuirea de accesorii, service) sau înainte de a-l depozita, OPRIȚI ÎNTOTDEAUNA MOTORUL, așteptați ca toate piesele în mișcare să se oprească iar produsul să se răcească. Preveniți pornirea accidentală a motorului. Deconectați bujia (deconectați produsul de la sursa de energie). Dacă produsul este echipat cu o cheie de pornire, detașați-o.

ACESTE AVERTIZĂRI NU SE REPETĂ ÎN NICIUNUL DIN PUNCTELE URMĂTOARE!

Păstrați aceste recomandări despre verificări, întreținere și intervale specificate în acest manual de instrucțiuni. Alte operațiuni de service, care sunt mai complicate, sau necesită scule speciale, duceți-l la un centru de service autorizat.

ÎNTREȚINEREA PRODUSULUI

- Păstrați produsul într-o stare bună.
- O utilizare atentă și curățarea cu regularitate va asigura păstrarea produsului funcțional și eficient pentru o perioadă lungă de timp.
- Păstrați strânse toate piulițele, bolțurile și șuruburile pentru a vă asigura că echipamentul este într-o condiție sigură de utilizare.
- Pentru a reduce riscul producerii unui incendiu, păstrați motorul, amortizorul și zona de depozitare a combustibilului curată de reziduuri sau lubrifianți în exces.
- Asigurați-vă întotdeauna că orificiile de ventilație sunt curate.
- Pentru siguranța dvs., înlocuiți piesele uzate și deteriorate. Utilizați doar piese de schimb originale.
- Înlocuiți etichetele de siguranță și de ghidare cu altele noi dacă este necesar.

ÎNTREȚINEREA MOTORULUI

PLANUL DE ÎNTREȚINERE ȘI DE VERIFICĂRI

ATENȚIE! Dacă motorul trebuie să fie înclinat în timpul operațiunilor de întreținere, rezervorul trebuie golit. Bujia trebuie să fie întotdeauna în partea de sus. Dacă rezervorul nu este golit iar motorul este înclinat diferit și într-o direcție diferită, pornirea poate să fie greoaie din cauza uleiului și a benzinei care blochează unele piese nedorite ale motorului, poluează filtrul de aer, bujia și alte piese asemănătoare.

DUPĂ PRIMELE 5 ORE DE UTILIZARE

- Verificați ca toate piulițele să fie bine strânse

DUPĂ 25 ORE DE UTILIZARE

- Verificați ca toate piulițele să fie bine strânse
- Curățați zona tobei de eșapament
- Curățați filtrul de aer (dacă este în dotare)
- Verificați, curățați și, dacă este necesar, înlocuiți bujia

DUPĂ 100 ORE DE UTILIZARE

- Înlocuiți bujia
- Verificați în ce stare este furtunul de alimentare
- Verificați ajustarea carburatorului (într-un centru de service autorizat)

FILTRUL DE AER

Un filtru de aer murdar va restricționa fluxul de aer către carburator și poate scădea performanțele motorului. Verificați filtrul de aer de fiecare dată când utilizați motorul. Curățați filtrul mai des dacă utilizați motorul în zone cu foarte mult praf.

Notă: Utilizarea motorului fără filtrul de aer, sau cu un filtru deteriorat, va lăsa să intre noroi la motor, cauzând o uzură rapidă a motorului. Acest tip de uzură nu este acoperită de garanție.

ATENȚIE! VERIFICAREA ȘI CURĂȚAREA FILTRULUI DE AER

Filtrul de aer trebuie curățat după 25 de ore de utilizare normală. Curățați-l mai des dacă produsul este utilizat în zone cu foarte mult praf.

Opriti motorul înainte de orice operațiune de service la produs. Așteptați ca toate piesele în mișcare să se oprească și deconectați bujia.

1. Destrângeți carcasa filtrului de aer (imag. 1 E).
2. Detașați carcasa filtrului de aer. Nu permiteți ca murdăria și alte resturi să pătrundă la baza filtrului de aer.
3. Detașați filtrul de aer de la baza acestuia.
4. Verificați elementele filtrului de aer. Curățați elementele murdare.
5. Spălați carcasa și elementul filtrului în apă cu săpun caldă, clătiți și așteptați să se usuce complet. Sau curățați într-un solvent neinflamabil și permiteți-i să se usuce. **NU UTILIZAȚI BENZINĂ!**
6. Scufundați elementul filtrului în ulei de motor curat, apoi scurgeți excesul de ulei. Motorul va scoate fum dacă este lăsat prea mult ulei în burete.
7. Reasamblați filtrul de aer.
8. Închideți carcasa și securizați-o.

Înlocuiți filtrul dacă este uzat, rupt, deteriorate sau nu poate fi curățat.

BUJIA

Pentru cele mai bune rezultate, înlocuiți bujia (imag. 1 L) la fiecare 100 de ore de utilizare. Folosiți numai o bujie recomandată, ce respectă intervalul de căldură pentru temperaturile normale de funcționare a motorului. Pentru a găsi astfel de bujii recomandate, vă rugăm să contactați un centru de service autorizat.

ATENȚIE! Dacă motorul a funcționat, toba de eșapament și bujia vor fi fierbinți. Aveți grijă să nu atingeți aceste piese.

O bujie nepotrivită poate cauza deteriorarea motorului.

Pentru performanțe bune, bujia trebuie să fie fixată în mod corespunzător și să nu prezinte reziduuri.

1. Deconectați capacul de la bujie și îndepărtați orice reziduuri din zona bujiei (imag. 1 L).
2. Utilizați o cheie de bujii de dimensiuni potrivite pentru a detașa bujia.
3. Verificați bujia. Înlocuiți-o dacă este deteriorată, dacă șaiba de etanșare este într-o stare proastă sau dacă electrodul este uzat.
4. Măsurați distanța dintre electrozi cu un manometru corespunzător. Distanța corectă dintre electrozii bujiei este menționat în capitolul Specificații. Dacă este necesară o ajustare, corectați distanța dintre electrozi îndoind cu atenție electrodul lateral.
5. Instalați cu atenție bujia, cu mâna, pentru a evita uzura la filetare.
6. După ce bujia a fost montată locul ei, strângeți-o cu o cheie de bujii potrivită, astfel încât șaiba să fie bine comprimată.
7. La instalarea unei bujii noi, strângeți 1/2 de tură după ce bujia s-a fixat .

8. La instalarea bujiei originale, strângeți cu 1/8 - 1/4 de tură după ce bujia s-a fixat, în așa fel încât șaiba să fie bine prinsă.

9. Atașați capacul bujiei pe bujie.

NOTĂ: O strângere excesivă a bujiei poate deteriora filetele din capul cilindrului.

TOBA DE EȘAPAMENT

Așteptați ca motorul și evacuarea să se răcească înainte de a le atinge.

- Îndepărtați reziduurile acumulate din zona tobei de eșapament și a cilindrului.
- **Asigurați-vă că nu există fisuri, coroziuni sau alte daune la toba de eșapament.**
- **Dacă sistemul de evacuare este dotat cu o parascânteie, aceasta trebuie păstrată curată și inertă. După detașarea parascânteii și îndepărtarea murdăriei, curățați parascânteia cu o perie fină (de ex. o periută de dinți) de toate reziduurile. După curățare, montați-o la loc.**

SEDIMENTELE DE CARBON

Se recomandă să eliminați sedimentele de carbon din cilindru, piston, partea de sus și supapele din jur la fiecare 100-300 de ore de funcționare într-un centru de service autorizat.

SISTEMUL DE ALIMENTARE

ATENȚIE! Piesele de schimb ale instalației de combustibil (dopuri, furtunuri, rezervoare, filtre etc.) trebuie să fie aceleași ca și originalele, în caz contrar apare pericolul de incendiu.

- Verificați cu regularitate furtunurile de alimentare;
- Înlocuiți furtunul de alimentare o dată la 2 ani. Dacă se scurge combustibil din furtun, înlocuiți-l în cel mai scurt timp.

ÎNLOCUIREA FILTRULUI DE COMBUSTIBIL

Nu folosiți motocoasa fără filtru de combustibil. Înlocuiți cu regularitate filtrul.

1. Scoateți combustibilul (imag. 1 K) din rezervor într-un recipient corespunzător, într-un loc bine aerisit.
2. Trageți furtunul de combustibil din rezervor cu cârligul de sârmă și scoateți-l prin răsucire.
3. Înlocuiți filtrul de combustibil și introduceți furtunul de combustibil înapoi în rezervor.

AJUSTĂRI ALE MOTORULUI

ATENȚIE: Nu schimbați în niciun fel turația nominală a motorului (partea cu carburatorul sau regulatorul)

Motorul dvs. a fost ajustat din fabrică. Dacă setările motorului sunt schimbate în orice fel, garanția va fi anulată. Dacă sunt necesare ajustări suplimentare (de ex. pentru altitudini mare), contactați un service autorizat.

CURĂȚAREA

ATENȚIE! Nu udați motorul cu furtunul. Apa îl poate deteriora sau poate contamina sistemul de combustibil.

- Curățați cu atenție produsul după fiecare utilizare.
- Dacă motorul a funcționat, așteptați ca motorul să se răcească pentru cel puțin o jumătate de oră înainte de curățare.
- Curățați toate suprafețele exterioare.
- Ștergeți suprafața produsului și carcasa motorului cu o cârpă uscată.
- Nu utilizați niciodată detergenți agresivi sau solvenți pentru curățare.
- Dacă una dintre piesele produsului este curățată cu apă sau cu o cârpă umedă, etc, aceasta trebuie uscată complet.
- Deteriorarea pieselor din cauza coroziunii nu poate fi considerată un defect de fabricație sau de material.
- Ștergeți suprafața produsului și motorul cu o cârpă uscată.
- Reparați vopseaua deteriorată, și acoperiți toate suprafețele afectate de rugină cu o suprafață subțire de ulei..

DEPOZITAREA

CURĂȚAȚI PRODUSUL ÎNAINTE DE DEPOZITARE ÎN CONFORMITATE CU PARAGRAFUL ÎNTREȚINERE/CURĂȚARE.

ATENȚIE! Depozitați produsul într-un loc unde vaporii de combustibil nu pot ajunge la un foc deschis sau la scânteii. Combustibilul trebuie consumat complet înainte de a depozita produsul pe o perioadă lungă de timp. Produsul trebuie să se fi răcit complet înainte de a-l depozita.

- Depozitați produsul într-un loc uscat, curat și protejat de îngheț, unde să nu fie la îndemâna persoanelor neautorizate.
- Înlocuiți piesele uzate sau deteriorate pentru siguranța dumneavoastră. Folosiți numai piese de schimb originale.
- Dacă este posibil, evitați zonele de depozitare cu umiditate ridicate, deoarece acestea promovează rugină și coroziunea.
- Dacă a rămas benzină în rezervor, lăsați valva de combustibil în poziția OFF (dacă este în dotare).
- Asigurați-vă că motorul este depozitat în poziție dreaptă. Înclinarea poate cauza scurgeri de combustibil și ulei.
- După ce motorul și sistemul de evacuare s-au răcit, acoperiți motorul pentru a-l feri de praf. Un motor fierbinte și sistemul de evacuare pot aprinde sau topi unele materiale.
- Nu utilizați folii de plastic pentru a proteja produsul de praf. Un material neporos ca capta umiditate în jurul motorului, promovând rugină și coroziunea.

Notă: Când depozitați produsul, trebuie să acordați atenție echipamentului de protecție împotriva ruginii. Cu un ulei ușor sau silicon, acoperiți echipamentul, mai ales piesele metalice și toate piesele în mișcare.

DEPOZITAREA ÎN AFARA SEZONULUI

Următorii pași trebuie urmați pentru a pregăti aparatul de depozitare.

1. Goliți rezervorul cu o pompă de aspirație după ultima utilizare din sezon.
2. Porniți motorul și lăsați-l să funcționeze până când se consumă toată benzina rămasă și se oprește.
3. Detașați bujia. Prin filetul din capul cilindrului (prin orificiul pentru bujie), turnați o cantitate potrivită de ulei recomandat pentru motor în camera de combustie. Acționați starterul pentru a distribui uniform uleiul în camera de combustie. Înlocuiți bujia.
4. Înlocuiți bujia.

ATENȚIE! Nu goliți benzina în încăperi, în apropierea unui foc deschis, etc. Nu fumați! Noxele de benzină poate cauza o explozie sau incendiu.

SCOATEREA DIN DEPOZITARE

Verificați motorul așa cum este descris în secțiunea ÎNAINTE DE PORNIRE. Dacă a fost golit combustibilul în timpul pregătirii pentru depozitare, umpleți rezervorul cu benzină proaspătă.

DEPOZITAREA COMBUSTIBILULUI

ATENȚIE! Depozitați benzina în recipiente speciale, în caz contrar există risc de contaminare a combustibilului, sau chiar producerea unei explozii.

- Nu depozitați motorul în apropierea sobelor, cuptoarelor, încălzitoarelor de apă cu bec de control, respectiv alte aparate care pot produce scântei.
- Depozitați cantitatea minimă de combustibil pe care o puteți utiliza până la 14 zile. Nu folosiți combustibil mai vechi de 14 zile.

ADĂUGAREA UNUI STABILIZATOR DE BENZINĂ PENTRU A PRELUNGI DURATA DE DEPOZITARE A COMBUSTIBILULUI

Adăugarea unui stabilizator de combustibil pentru prelungi durata de viață a combustibilului.

- Pentru protecția motorului, folosiți un stabilizator de combustibil, disponibil la stațiile de benzină.
- Când adăugați un stabilizator de benzină, umpleți rezervorul cu benzină proaspătă. Dacă este umplut doar parțial, aerul din interior va favoriza deteriorarea combustibilului în timpul depozitării. Dacă aveți un recipient de benzină pentru realimentare, asigurați-vă că acesta conține numai benzină proaspătă.
- Adăugați stabilizatorul de benzină respectând instrucțiunile producătorului.
- După adăugarea unui stabilizator de benzină, lăsați motorul să funcționeze în aer liber timp de 10 minute pentru a vă asigura că benzina tratată a înlocuit benzina netratată din carburator.

Notă: Nu depozitați produsul cu benzină în rezervor pentru mai mult de 14 zile. O depozitare pe termen lung va avea ca rezultat oxidarea benzinei. O benzină veche (oxidată și care conține apă) va cauza dificultăți la pornire, blocarea sau deteriorarea întregului sistem de alimentare, mai ales a carburatorului.

TRANSPORT

ATENȚIE! Nu transportați produsul în timp ce motorul este în funcțiune. Așteptați ca motorul să se răcească înainte de a transporta produsul. Rezervorul trebuie să fie gol. Combustibilul vărsat sau vaporii se pot aprinde.

1. Goliți rezervorul cu o pompă de aspirație. Porniți motorul și lăsați-l să ruleze până când se consumă toată benzina și se oprește.
2. Strângeți bine capacul rezervorului.
3. Setează comutatorul motorului și valva de combustibil (dacă este în dotare) în poziția OFF sau STOP.
4. Așteptați ca motorul să se răcească înainte de a-l transporta.
5. Aveți grijă să nu scăpați sau să loviți produsul în timpul transportului.
6. Securizați produsul cu ajutorul unor curele în poziție dreaptă atunci când îl transportați.
7. Aveți grijă să nu loviți produsul în timpul transportului. Nu așezați obiecte pe produs.

DEPANARE

Defecțiunile produsului care necesită o intervenție mai mare trebuie întotdeauna remediate într-un atelier specializat. Intervențiile neautorizate pot cauza daune. Dacă nu puteți remedia problema folosind măsurile descrise aici, contactați un centru de service autorizat.

PROBLEMA	CAUZA PROBABILĂ	MĂSURI CORECTIVE
Motorul nu pornește	Rezervor gol	Umpleți rezervorul la capacitate maximă; verificați dacă există benzină în carburator; verificați aerisirea rezervorului
	Filtru de aer murdar	Curățați filtrul de aer
	Bujie defectă/murdară	Curățați bujia sau instalați una nouă dacă este necesar. Verificați cablul de pornire. Verificați aprinderea într-un service.
	Motor "supra-saturat"	Deșurubați bujia, curățați-o și uscați-o. Trageți de mai multe ori cablul de pornire când bujia este detașată (fără șoc)
	Combustibil vechi	Goliți rezervorul și completați cu combustibil proaspăt
Motorul funcționează cu întreruperi	Cablul de pornire este eliberat	Fixați bine conectorul bujiei pe bujie
	Furtunul de alimentare este blocat sau combustibilul este incorect	Curățați furtunurile de alimentare și utilizați combustibil proaspăt
	Orificiul de aer din capacul rezervorului este blocat	Curățați sau înlocuiți capacul rezervorului
	Există apă sau reziduuri în furtunurile de alimentare	Goliți rezervorul și completați cu combustibil curat și proaspăt
	Filtrul de aer este murdar	Curățați filtrul de aer
Motorul generează prea mult fum	Există prea mult ulei în filtrul de aer	Repetăți procesul de stoarcere (vedeți cap. Întreținere)
Motorul se oprește	Distanța dintre electrozi este prea	Ajustați sau înlocuiți bujia

des la ralanti	mare; bujia este defectă	
	Carburatorul nu este ajustat bine	Duceți produsul într-un centru de service autorizat pentru a ajusta carburatorul
	Filtru de aer murdar	Curățați filtrul de aer
Angrenajul nu funcționează corespunzător	Verificați tensiunea cablului mânerului de acționare	Ajustați tensiunea cablului mânerului de acționare, dacă este necesar
	Angrenajul nu funcționează	Duceți produsul într-un service
Vibrații excesive	Șuruburile de fixare sunt destrânse	Strângeți șuruburile de fixare
Axul motocultorului nu se învâрте	Axul este blocat de un obiect străin	Îndepărtați obiectul străin; verificați motocultorul dacă prezintă daune

SERVICE ȘI PIESE DE SCHIMB

- Asigurați-vă că produsul pe benzină este deservit de un personal de reparații calificat, utilizând numai piese de schimb identice. Acest lucru va asigura menținerea siguranței produsului de benzină.
- Dacă aveți nevoie de sfaturi tehnice, reparații, piese de schimb originale, contactați cel mai apropiat service autorizat HECHT. Pentru informații cu privire la locații de service, accesați www.hecht.cz
- Atunci când comandați piese de schimb, vă rugăm să menționați numărul piesei; acesta poate fi găsit la www.hecht.cz

DEBARASAREA

- Debarasați produsul, accesoriile și ambalajul în conformitate cu cerințele de protecție a mediului în centru de reciclare colector.
- Acest produs nu aparține deșeurilor menajere. Protejați mediul și debarasați acest produs la punctele de colectare desemnate, unde vor fi primite gratuit. Pentru mai multe informații vă rugăm să contactați autoritățile locale sau cel mai apropiat punct de colectare. Debarasarea necorespunzătoare poate fi pedepsită în conformitate cu reglementările naționale.
- Benzina și uleiul sunt deșeuri periculoase. Debarasați-le în mod corespunzător, acestea nu aparțin deșeurilor menajere. Pentru informații în legătură cu debarasarea uleiului și combustibilului, contactați autoritățile locale, centrul de service sau distribuitorul.
- Uleiul este un deșeu periculos. Debarasați-l într-un mod corespunzător, întrucât nu aparține de deșeurile menajere. Cu privire la debarasarea uleiului, contactați autoritățile locale, centrul de service sau dealerul dvs.

GARANȚIA PRODUSULUI

- Pentru acest produs, oferim o garanție legală, o responsabilitate pentru defecte, timp de **24 de luni de la data achiziției**.
- Pentru uz **corporativ, comercial, urban și altele decât utilizarea privată**, oferim o garanție legală și o responsabilitate legală de 6 luni de la data achiziției.
- Toate produsele sunt proiectate pentru uz casnic, dacă nu există o altă informație în manualul de instrucțiuni sau în descrierea de funcționare. Atunci când se utilizează alt mod sau în contradicție cu manualul de instrucțiuni, cererea nu este recunoscută ca fiind legitimă.
- Selectarea necorespunzătoare a anumitor produse și faptul că produsul nu îndeplinește cerințele dumneavoastră, nu poate fi un motiv pentru plângere. Cumpărătorul trebuie să fie familiarizat cu proprietățile produsului.
- Cumpărătorul are dreptul de a solicita vânzătorului să verifice funcționalitatea produsului și să îl familiarizeze cu funcționarea sa.
- O condiție prealabilă primirii cererilor de garanție este că orientările pentru funcționare, service, curățenie, depozitare și întreținere au fost urmate.
- Deteriorările cauzate de uzura fizică și rupere, supraîncărcare, utilizarea incorectă sau intervenții în afara unui service autorizat în perioada de garanție, sunt excluse de la garanție.
- Garanția nu acoperă uzura cauzată de utilizarea obișnuită și componente denumite consumabile comune (de exemplu: tarifele de service, filtre, lame, cureaua trapezoidală și curelele dințate, lanțuri, piese de carbon, garnituri, bujii).
- Din garanție sunt excluse uzura produsului sau a unor părți cauzată de utilizarea normală a produsului sau a unor părți ale produsului (de exemplu, baterie slabă sau o capacitate redusă a acesteia, după o perioadă de viață de obicei de 6 luni) și în alte părți supuse uzurii naturale.
- Pentru piesele vândute la un preț mai mic, garanția nu acoperă defectele pentru care a fost negociat prețul mai mic.
- Daunele cauzate de defecte ale materialelor sau de o eroare a producătorului vor fi remediate gratuit printr-o livrare - înlocuire sau reparație. Se consideră că produsul revine în centrul nostru de service în întregime și cu dovada cumpărării.
- Instrumentele de curățare, întreținere, inspecție și de aliniere nu fac parte din actul de garanție și sunt servicii plătite.
- Reparațiile care nu fac obiectul garanției, se pot face în centrul nostru de service, contra cost. Centrul nostru de service va fi bucuros să vă elaboreze un buget al costurilor.
- Vom lua în considerare numai produsele care au fost livrate curate, complete, cu condiția ca acestea să fie ambalate corespunzător și să se facă plata. Produsele trimise ca bunuri neplătite, ca bunuri voluminoase, cu transport special, nu vor fi acceptate.
- În caz de cerere de garanție justificată, vă rugăm să contactați centrul nostru de service. Acolo veți primi informații suplimentare cu privire la prelucrarea cererilor.
- Informații despre locațiile de servicii se găsesc la **www.hecht.cz**
- Vă debarasăm gratuit de vechile dumneavoastră produse pe benzină.

GARANȚIA MOTORULUI

UZURĂ NORMALĂ:

Ca dispozitive mecanice, motoarele necesită un service periodic și înlocuirea cu piese de schimb, pentru a funcționa corespunzător. Garanția nu se aplică în cazul acestor reparații, atunci când durata de viață a unei piese a motorului a fost epuizată printr-o funcționare normală.

ÎNȚREȚINERE NECORESPUNZĂTOARE:

Durata de viață a motorului depinde de condițiile în care a fost folosit și de îngrijirea care i-a fost acordată. Garanția nu acoperă deteriorarea cauzată de praf, reziduuri, nisip sau alte materiale abrazive care au pătruns la motor, ca rezultat al unei întrețineri necorespunzătoare. Această garanție se referă numai la defecte de materiale și de producție. Prin urmare, nu solicitați rambursarea sau înlocuirea unui produs la care motorul poate fi montat. Garanția nu include nici reparații cauzate de:

- Folosirea altor piese de schimb decât cele originale.
- Elemente de control sau dispozitive care cauzează o pornire dificilă, o reducere a puterii generate și scăderea duratei de viață (contactați producătorul).
- Carburatoare destrânse, conducte de combustibil înfundate, supape blocate sau alte defecte cauzate de utilizarea unui combustibil contaminat sau vechi. Utilizați doar benzină fără plumb proaspătă și stabilizator de combustibil.
- Piese care sunt tocite sau fisurate din cauza funcționării motorului cu un nivel de ulei insuficient, folosind ulei murdar sau cu specificații necorespunzătoare. Folosiți doar un ulei recomandat de producător.
- Repararea sau reglarea de piese conectate sau un ansamblu, de exemplu, angrenaj cu roți dințate, telecomenzi și altele asemănătoare, care nu sunt originale.
- Deteriorarea sau uzura pieselor, din cauza particulelor de praf care au pătruns în motor în urma unor operațiuni de întreținere necorespunzătoare sau asamblarea filtrului de aer, ori utilizarea unui sistem de curățare sau aspirator neoriginal.
- Piese care au fost deteriorate din cauza supraturației sau supraîncălzirii motorului, din cauza înfundării sau blocării nervurilor de răcire sau a spațiului volantului cu iarbă, așchii sau reziduuri, sau daune cauzate de funcționarea motorului într-o încăpere.
- Deteriorarea motorului sau a unei piese a acestuia, de la vibrații neobișnuite, cauzate de destrângerea ansamblului motorului, lamele de cosit destrânse sau volante dezechilibrate, o fixare necorespunzătoare a dispozitivului la arborele motorului, supraturația motorului sau o altă utilizare incorectă.
- Îndoirea sau fisurarea arborelui cotit după ciocnirea cu un obiect rigid sau întinderea excesivă a curelei trapezoidale.
- Motorul sau o piesă a acestuia deteriorat, cum ar fi camera de aprindere, supape, garnituri de supape, conducte de supape sau arderea bobinei de pornire, din cauza folosirii unui combustibil necorespunzător - de exemplu gaz lichefiat, gaz naturale benzină necorespunzătoare, etc.

CONFIRMAREA FAMILIARIZĂRII CU UTILIZAREA PRODUSULUI

Denumirea produsului*	
Model*	
Data achiziției*	
Nr. de serie al produsului*	
Cumpărător (nume, numele companiei), adresă*	
Confirm că am primit produsul complet funcțional împreună cu instrucțiuni și dovada de cumpărare de la un dealer oficial autorizat HECHT MOTORS și accept termenii acestei garanții.	
*A se completa de către vânzător	
Semnătura cumpărătorului/	Ștampila și semnătura/
Service Central/ CENTRÁLNÍ SERVIS / CENTRÁLNY SERVIS / SERWIS CENTRALNY HECHT MOTORS. s r.o., U Mototechny 131, 251 62 Tehovec, Tel: +420 323 601 347, Fax: +420 323 661 348, www.hecht.cz, servis@hecht.cz HECHT SK, spol. s r.o., Letisková 20, 971 01 Prievidza, Tel: +421 46 542 03 20, Fax: +421 46 542 72 07, www.hecht.sk, reklamacie@hecht.sk HECHT Polska sp. z o.o., ul. Mickiewicza 54, 66-450 Bogdaniec, Tel: 48 957 117 140, Fax: 48 957 117 141, www.hechtpolska.pl, info@hechtpolska.pl HECHT HUNGARY Kft., Il. Rakoczi Ferenc ut 323, 1214 Budapest, www.hecht.hu	

DECLARAȚIA DE CONFORMITATE

Noi, producătorul și deținătorul documentelor pentru eliberarea acestei "Declarații de conformitate EU":
HECHT MOTORS s r.o., Za mlýnem 25/1562, 147 00 Praha 4, Czech Republic, IČO 61461661
Declarăm pe propria răspundere următoarele:
Produsul:
Motocultor
Denumire comercială și tip:
HECHT 784
Model:
BK-30
Număr de serie:
201900001 – 201999999, 202000001 – 202099999 202100001 – 202199999, 202200001 – 202299999 202300001 – 202399999, 202400001 – 202499999
Procedura utilizată pentru evaluarea conformității:
În conformitate cu Directiva 2000/14/EC, Anexa VI., modificată prin 2005/88/EC
Această declarație a fost emisă pe baza certificatului și a protocoalelor de măsurare ce aparțin de:
TUV Rheinland LGA Products GmbH, TillystraBe 2, 90431 Nurnberg, Germany; TUV SUD Product Service GmbH Certification Body, RidlerstraBe 65, 80339 Munchen, Germany; TUV Rheinland (Guangdong) Ltd. No. 199 Kezhu Road, Guangzhou Science City, Guangzhou 510663, Guangdong Province, P.R. China; Societe Nationale de Certification et D'Homologation, L-5201, Sandweiler, Luxembourg; TUV SUD Certification and Testing (China) Co., Ltd. Shanghai Branch 3-13-F. No. 151 Heng Tong Road, Shanghai 200070, P.R. China;
Această declarație de conformitate este emisă în conformitate cu
Directivile UE – numărul certificatului utilizat:
2014/30/EU – AE 50444610 0001 2006/42/EC – M8A 005472 0003 2000/14/EC & 2005/88/EC – 70.403.19.311.05 (EU) 2016/1628 – e13*2016/1628*2016/1628SHB2/P*0412*00
Tipul motorului:
LC152F-1
Numărul de validare:
e13*2016/1628*2016/1628SHB2/P*0412*00
Următoarele norme armonizate sunt utilizate pentru garanție conformității, împreună cu normele și reglementările naționale:
EN 55012:2007+A1; EN 61000-6-1:2007; EN ISO 3744; ISO 11094; EN 709+A4:2009
Nivelul de putere acustică garantat conform normei EN ISO 3744:
LWA = 93 dB (A)
Nivelul de putere acustică măsurat conform normei EN ISO 3744:
LWA = 91,5 dB (A)
Confirmăm prin prezenta că:
- acest produs, definit prin informațiile de mai sus, este în conformitate cu cerințele de bază menționate în reglementările guvernamentale și cerințele tehnice și oferă siguranță pentru o utilizare obișnuită, contingent pentru utilizarea stabilită de producător;
- au fost luate măsuri pentru a asigura conformitatea tuturor produselor introduse pe piață cu documentația tehnică și cerințele reglementărilor tehnice

În Praga, la data de:

08.10.2019

Nume:

Rudolf Runštuk

Titlu: Director executiv