

Instrucțiuni de utilizare pentru foarfecă/trimmer electric pentru gard viu

HECHT 695



Felicitări pentru achiziționarea produsului marca HECHT. Înainte de a folosi acest produs, vă rugăm să citiți cu atenție manualul producătorului!

Acest manual conține informații importante despre siguranță, instalare, operare, întreținere, depozitare, și depanare. Păstrați instrucțiunile într-un loc sigur pentru a putea găsi informațiile în viitor sau pentru alți utilizatori. Având în vedere dezvoltarea tehnologică constantă și adaptarea la cele mai noi standarde de exigență ale UE, modificările tehnice și de design pot fi efectuate fără notificare prealabilă. Fotografiiile sunt doar pentru scop ilustrativ, și este posibil să nu se potrivească exact cu produsul în sine. Nu este posibil să se exercite orice acțiune în justiție legată de manualul de utilizare. Pentru orice nelămurire, contactați importatorul sau distribuitorul.

SIMBOLURI DE SIGURANȚĂ

SPECIFICAȚII

GHID DE ILUSTRĂȚII



ACCESORII RECOMANDATE













MANUAL DE UTILIZARE

CONFIRMAREA FAMILIARIZĂRII CU UTILIZAREA PRODUSULUI

DECLARAȚIA DE CONFORMITATE

SIMBOLURI DE SIGURANȚĂ

| | |
|---|--|
| | <p>Produsul trebuie utilizat cu grijă. De aceea, au fost lipite unele etichete pe produs, pentru a vă aminti de măsurile principale pe care trebuie să le luați în timpul utilizării. Semnificația acestora este prezentată mai jos.</p> |
| | <p>Aceste etichete sunt considerate o parte a produsului și nu trebuie îndepărtate sub nici o formă. ATENȚIE! Mențineți semnele de siguranță vizibile clar pe produs. Înlocuiți-le dacă lipsesc sau sunt deteriorate.</p> |
| | <p>O înțelegere corectă a acestor simboluri vă vor permite să utilizați mai bine produsul și mai în siguranță. Vă rugăm să le studiați și să le învățați semnificația.</p> |
|  | <p>Scopul următoarelor simboluri de avertizare este să vă amintească de măsurile de siguranță pe care trebuie să le luați în timpul utilizării produsului.</p> |
|  | <p>Citiți manualul de instrucțiuni.</p> |
|  | <p>Utilizați protecție pentru ochi și urechi.</p> |
|  | <p>Purtați încălțăminte de protecție.</p> |
|  | <p>Purtați mănuși de protecție!</p> |
|  | <p>Purtați cască de protecție!</p> |
|  | <p>Atenție! Tensiune periculoasă!</p> |
|  | <p>Păstrați în permanență cablul la distanță de sursele de căldură, uleiuri sau margini ascuțite. Deconectați ștecherul de la priză dacă este deteriorat sau încălzit.</p> |
|  | <p>Risc de accidentare la piesele în cădere</p> |
|  | <p>Risc de leziuni la piesele proiectate.</p> |
|  | <p>Atenție! Pericol de împiedicare.</p> |
|  | <p>Păstrați picioarele și mâinile la o distanță sigură. Risc de leziuni la piesele rotative.</p> |
|  | <p>ATENȚIE! Înainte de orice operațiune de întreținere, așteptați până când toate componentele produsului s-au oprit complet.</p> |
|  | <p>Nu utilizați acest produs în ploaie sau să îl lăsați afară când plouă.</p> |
|  | <p>Nu detașați sau nu demontați dispozitivele de siguranță.</p> |
|  | <p>Purtați îmbrăcăminte de protecție, căști de protecție, ochelari de protecție, mănuși și încălțăminte de protecție.</p> |
|  | <p>Pericol de moarte prin electrocutare! Păstrați produsul la cel puțin 10 m față de liniile de tensiune.</p> |

| | |
|---|---|
|  | Înainte de setare și curățare, în caz de încălcire sau deteriorare a cablului de alimentare, opriți motorul și deconectați ștecherul de la priză. |
|  | Păstrați la distanță alte persoane și animalele domestice. |
|  | Păstrați la distanță cablul de alimentare de zona de lucru. |
|  | Atenție: Țineți mâinile, picioarele, părul și îmbrăcămintea departe de componentele în mișcare ale trimmerului. |
|  | Puterea motorului și tensiunea |
|  | rotații pe minut |
|  | Greutate |
|  | Lungimea totală a lamei |
|  | Viteza lamei oscilante |
|  | Produsul are o izolație de protecție. |
|  | Produsul este în conformitate cu standardele UE în vigoare. |
|  | Nu debarasați produsele electrice împreună cu deșeurile menajere. |
|  | Date LWA cu privire la nivelul de zgomot în dB. |

SPECIFICAȚII

| | |
|--|--|
| Tensiune nominală | 230 – 240 V ~ / 50 Hz |
| Frecvență nominală | 50 Hz |
| Putere de intrare | 900 W |
| Clasa de protecție | II |
| Turația la ralanti | 6600/min |
| Greutate fără accesorii | 2,5 kg |
| Greutatea tubului extensibil | 0,25 kg |
| Nivelul de putere acustică măsurat la locul de utilizare | L_{PA} = 87,5 dB (A) K = 3 dB (A) |
| Vibrațiile măsurate la mânerul frontal | 3,893 m/s² K = 1,5 m/s² |
| Vibrațiile măsurate la mânerul din spate | 2,787 m/s² K = 1,5 m/s² |
| Condiții de operare | 0°C - + 35°C |
| TRIMMER | |
| Greutate | 2,2 kg |
| Numărul de cicluri la ralanti | 1000/min. |
| Lungimea lamei de tăiere | 410 mm |
| Capacitatea de tăiere | 20 mm |
| Dinte | 30 |
| Pas | 20 mm |
| Specificațiile pot suferi modificări fără o notificare în prealabil. | |

GHID DE ILUSTRĂȚII

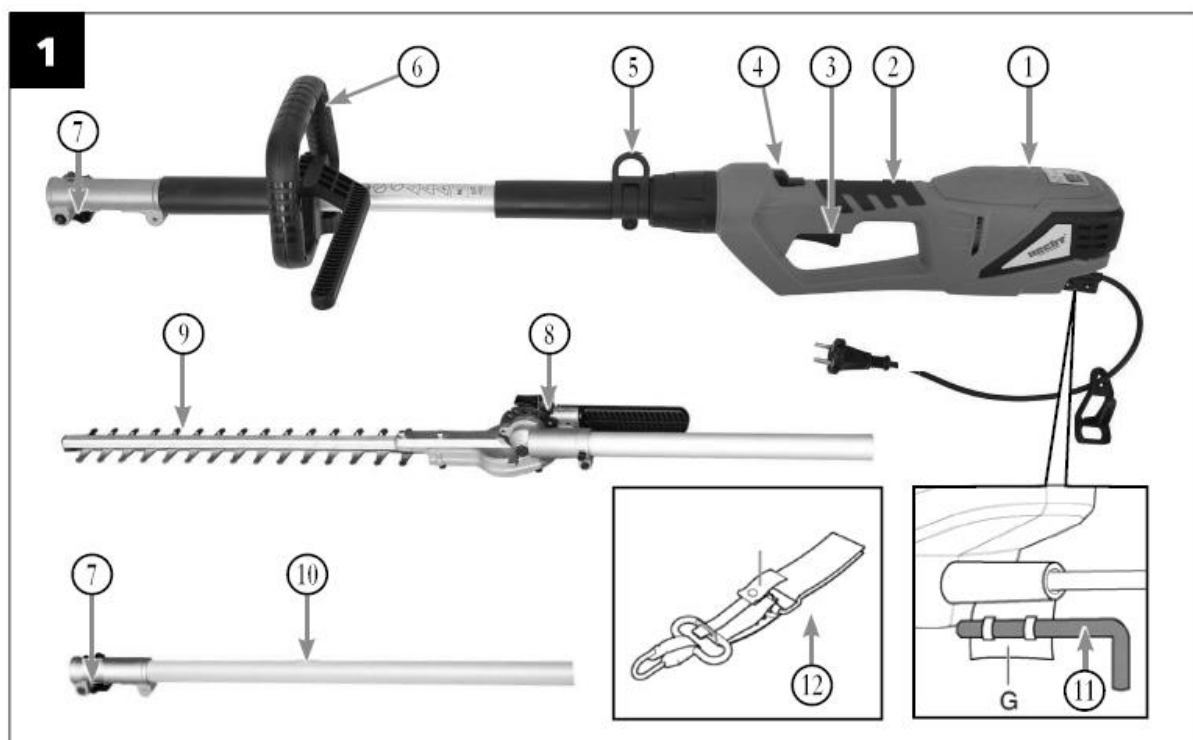

1. Carcasa motorului
2. Mâner
3. Buton pornire
4. Dispozitiv de blocare pornire accidentală
5. Inel pentru prindere
6. Mâner adițional
7. Șurub pentru fixarea tijei de conectare
8. Mecanismul pentru ajustarea unghiului trimmer-ului
9. Lama de tăiere
10. Tub prelungitor pentru ax
11. Cheie inbus
12. Curea pentru umăr

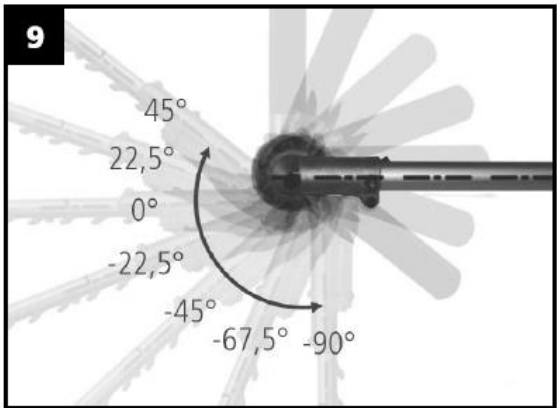
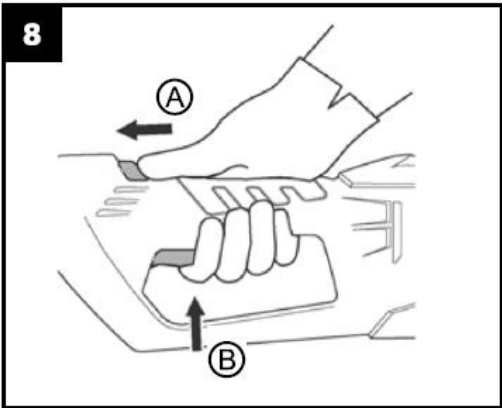
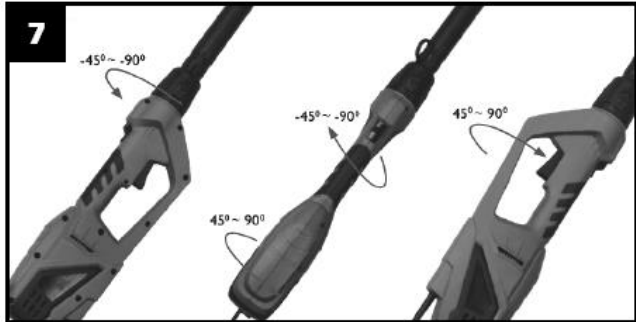
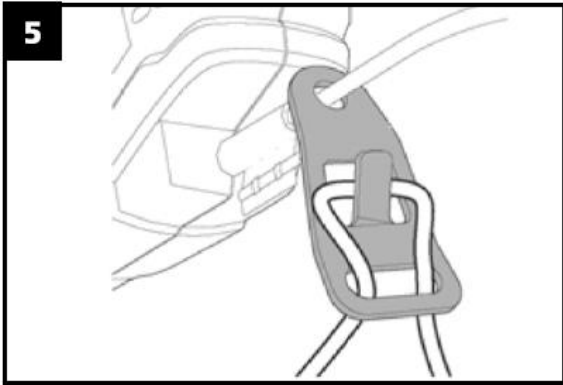
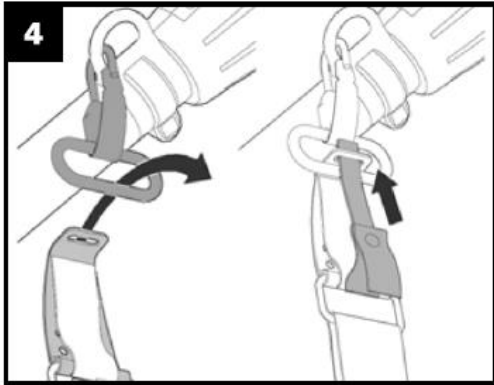
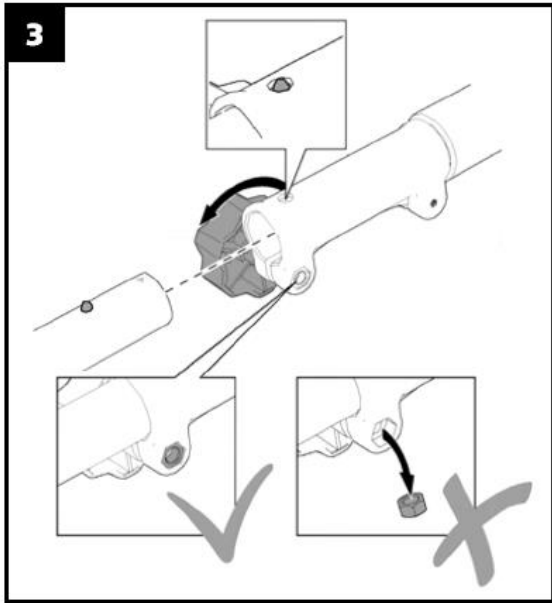
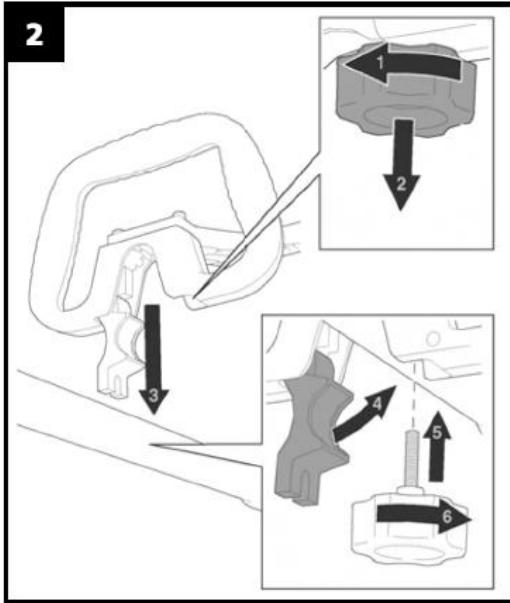

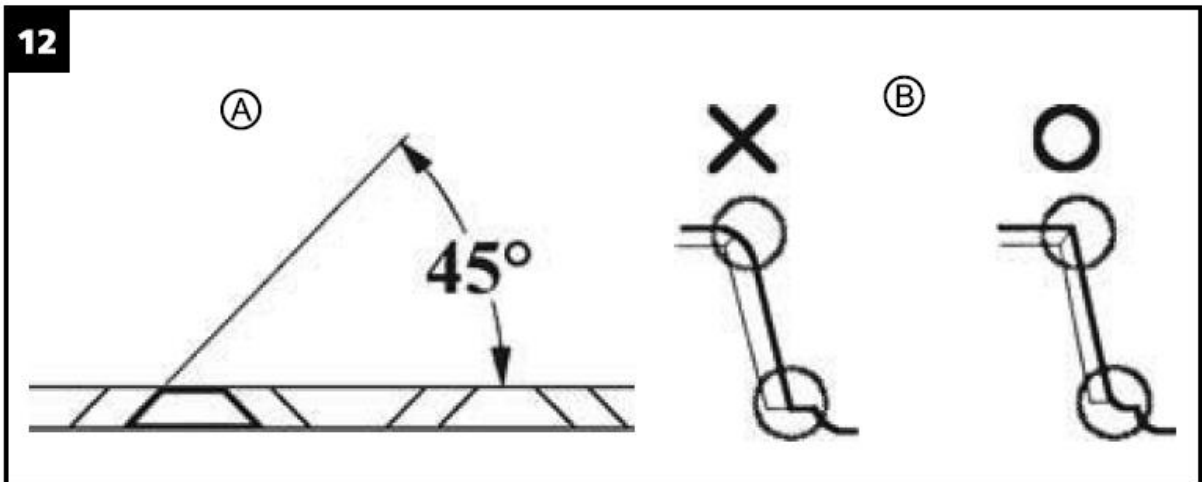
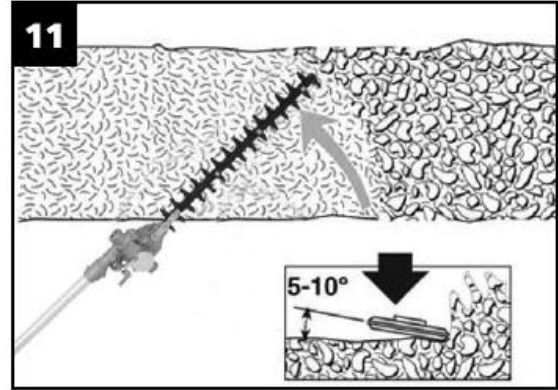

ACCESORII RECOMANDATE

HECHT 900105 – Protecție pentru ochi și urechi

HECHT 900106 – Mănuși de protecție

HECHT 120153 – Cablu 20 m

MANUAL DE UTILIZARE

Citiți toate instrucțiunile înainte de a utiliza acest produs. Păstrați instrucțiunile într-un loc sigur pentru a putea găsi informațiile în viitor sau pentru alți utilizatori. Vă rugăm să vă familiarizați cu următoarele informații, pentru a preveni deteriorarea aparatului și leziuni operatorului, pagube materiale, sau deces.

ATENȚIE! Acest produs nu este conceput pentru a fi utilizat de către persoane (inclusiv copii) cu capacități fizice, senzoriale sau mentale reduse, sau lipsite de experiență și cunoștințe, cu excepția cazului în care acestea au fost supravegheate și instruite cu privire la utilizarea aparatului de către o persoană responsabilă pentru siguranța lor.

CONȚINUT

GHID DE ILUSTRAȚII

INSTRUCȚIUNI DE SIGURANȚĂ

CONDIȚII DE UTILIZARE SPECIFICE

INSTRUCȚIUNI GENERALE DE SIGURANȚĂ

ZONA DE LUCRU

INSTRUCȚIUNI DE SIGURANȚĂ SPECIFICE

SIGURANȚĂ ELECTRICĂ

SIGURANȚĂ PERSONALĂ

ECHIPAMENTUL DE PROTECȚIE

PROTECȚIA PERSOANELOR

RISCURI REZIDUALE

CERINȚE ELECTRICE

DESPACHETAREA

INSTRUCȚIUNI DE ASAMBLARE

UTILIZAREA PRODUSULUI

AJUSTAREA UNGHIULUI CARCASEI MOTORULUI

PORNIREA/OPRIREA

UTILIZAREA TRIMMERULUI PENTRU GARDURI VII

ÎNTREȚINERE ȘI CURĂȚARE

ÎNTREȚINEREA PRODUSULUI

CURĂȚAREA

ÎNTREȚINEREA TRIMMERULUI GARDURI VII

REPARAȚII

DEPANARE

DEPOZITARE ȘI TRANSPORT

SERVICE ȘI PIESE DE SCHIMB

DEBARASARE

GARANȚIA PRODUSULUI

Note privind tipurile de avertismente din acest manual:

Atenție! Acest semn indica instrucțiuni care trebuie urmate pentru a preveni accidentele ce pot cauza vătămări corporale grave și deces și/sau pot cauza insuficiență mecanică, avarii sau daune.

Notă: Acest semn indică sugestii de ghidare utile în folosirea produsului.

INSTRUCȚIUNI DE SIGURANȚĂ

Înainte de utilizare este necesar să citiți instrucțiunile de utilizare din acest manual.

Citiți aceste instrucțiuni înainte de utilizarea inițială. Acordați o atenție deosebită acestor instrucțiuni de siguranță. Dacă observați deteriorări de transport sau în timpul despachetării, anunțați imediat furnizorul dumneavoastră. Nu utilizați produsul!

CONDIȚII DE UTILIZARE SPECIFICE

Acest produs este aprobat numai a fi utilizat:

- în conformitate cu descrierea și cu instrucțiunile de siguranță specificate în acest manual de utilizare
- echipamentul este conceput pentru tăierea și curățarea gardurilor vii, tufișurilor și a arbuștilor ornamentali.

Orice altă utilizare nu este conform scopului prevăzut. Utilizarea necorespunzătoare nu este acoperită de garanție și producătorul va respinge orice răspundere. Utilizatorul este responsabil pentru orice daună cauzată terților și bunurilor lor. Modificările neautorizate făcute produsului exclud orice răspundere din partea producătorului pentru daunele ce pot rezulta.

Produsul nu este conceput pentru tunderea gardurilor vii și a arbuștilor.

Vă rugăm să țineți cont că echipamentul nu a fost creat pentru uz comercial sau industrial. Garanția va fi anulată dacă produsul este utilizat în scopuri comerciale sau industriale sau în alte scopuri asemănătoare.

Nu suprasolicitați produsul – utilizați-l numai în intervalul de performanță pentru care a fost conceput.

INSTRUCȚIUNI GENERALE DE SIGURANȚĂ

Când utilizați acest produs, respectați următoarele instrucțiuni de siguranță pentru a exclude riscul de vătămare corporală sau pagube materiale. Vă rugăm să respectați și instrucțiunile de siguranță speciale din capitolele respective. Acolo unde este cazul, urmați directivele legale sau regulamentele de prevenire a accidentelor legate de utilizarea trimmerului.

ATENȚIE! Când folosiți un produs electric, urmați întotdeauna măsurile elementare de precauție, inclusiv cele care urmează, pentru a reduce riscul de vătămare corporală gravă și/sau daune acestuia.

ATENȚIE! Acest produs produce un câmp electromagnetic și electrostatic în timpul funcționării. Acest câmp poate interfera în anumite circumstanțe cu implanturi medicale active sau pasive. Pentru a reduce riscul de accidente grave sau mortale, recomandăm persoanelor cu implanturi medicale să consulte medicul lor și producătorul implantului medical înainte de a utiliza acest produs.

PREGĂTIRE

Utilizatorii trebuie să fie instruiți corespunzător cu privire la utilizarea și setarea acestui produs, inclusiv operațiunile interzise.

- Citiți cu atenție instrucțiunile. Familiarizați-vă cu comenzile și utilizarea corectă a echipamentului;
- Nu permiteți niciodată copiilor sau persoanelor nefamiliarizate cu aceste instrucțiuni să utilizeze aparatul. Reglementările locale pot limita vârsta operatorului.
- Nu lucrați niciodată în timp ce sunt în apropiere oameni, în special copii, sau animale de companie.
- Țineți cont de faptul că operatorul sau utilizatorul este responsabil pentru accidentele care afectează alte persoane sau proprietatea lor.

ZONA DE LUCRU

- Păstrați zona de lucru curată și bine iluminată. Zonele aglomerate și întunecate sporesc riscul accidentărilor.
- Verificați împrejurimile unde va fi utilizat produsul și îndepărtați toate obiectele care ar putea fi prinse și aruncate. Se pot cauza deteriorări ale produsului sau accidentarea operatorului.
- Nu utilizați acest produs în atmosfere explozive, cum ar fi în prezența lichidelor inflamabile, a gazelor sau a prafului. Produsul crează scântei care pot aprinde praful sau gazele.
- Asigurați-vă că persoanele din jur și copiii se află la o distanță sigură în timp ce utilizați acest produs. Distragerile vă pot face să pierdeți controlul.

INSTRUCȚIUNI DE SIGURANȚĂ SPECIFICE

Familiarizați-vă cu produsul dvs. Citiți cu atenție manualul de utilizare. Rețineți aplicările și limitările produsului precum și posibilele pericole legate de utilizarea acestuia. Familiarizați-vă cu controalele produsului și cum se utilizează.

- Folosiți echipament de protecție! Purtați întotdeauna ochelari de protecție sau protecție pentru ochi, pentru urechi (dopuri), cizme de siguranță cu tălpi groase și mănuși (de preferință de piele din cromit). Nu utilizați produsul desculți sau cu încălțăminte care vă expune pielea.
- Înainte de a utiliza produsul, verificați întotdeauna că toate controalele de pornire și care necesită intervenția operatorului sunt complet funcționale (de ex. maneta de siguranță pentru oprirea motorului).
- În timpul utilizării, asigurați-vă că stați ferm. Acordați o atenție deosebită atunci când lucrați pe terenuri în pantă.
- Mergeți la pas, nu alergați.
- Nu utilizați produsul atunci când sunteți obosiți sau sub influența drogurilor, alcoolului sau a medicamentelor. Luați pauze cu regularitate.
- Lucrați numai la lumină naturală sau în lumină artificială bună.
- Nu utilizați produsul când plouă sau când există riscul producerii de tunete.
- Produsul este conceput pentru a funcționa cu două mâini. Degetul mare și degetele trebuie să țină ferm mânerul. Nu lucrați niciodată cu o singură mână. În locația unde lucrați, folosiți întotdeauna cureaua de umăr.
- Nu lucrați cu un produs deteriorat, incomplet, sau ajustat fără acordul producătorului. Nu utilizați niciodată produsul cu un echipament de protecție defect. Înainte de utilizare, verificați starea produsului, în special conexiunile electrice, comutatoare și capace de protecție.

- Echipamentul de protecție și echipamentul individual de protecție vă protejează propria sănătate și sănătatea altor persoane și asigură o bună funcționare a produsului.
- Nu faceți unele modificări sau ajustări ale controlului vitezei motorului. Nu schimbați setările principale ale motorului sau să îl supraturați. Operarea motorului la viteze excesive poate crește riscul de producerea a leziunilor.
- Nu porniți și nu operați produsul atunci când este întors sau nu este în poziția de lucru.
- Opriti motorul și deconectați capul bujiei atunci când: produsul nu este folosit, este curățat, transportat dintr-un loc în altul, atunci când scoateți sau înlocuiți piesele de tăiere și atunci când reglați manual lungimea firului.
- Nu transportați produsul trăgând de cablul de alimentare. Nu scoateți ștecherul din priză trăgând de cablul. Protejați cablul de serviciu de căldură, grăsime și margini ascuțite.
- Nu umblați cu produsul pornit pe un drum pietruit sau cărări.
- Nu utilizați produsul în apropierea lichidelor sau a gazelor inflamabile. Nerespectarea acestui lucru poate provoca incendii sau explozii.
- Utilizatorul este responsabil pentru daunele cauzate altora când utilizează produsul.
- Asigurați-vă că orificiile de ventilație nu sunt înfundate.
- Nu lăsați echipamentul nesupravegheat în zona de lucru.
- Opriti produsul și motorul când faceți o pauză. Așteptați până când toate piese în mișcare sau oprit și dacă este necesar asigurați produsul înainte de a-l muta.
- Deconectați ștecherul de la priză înainte de orice operațiune de întreținere, curățare sau schimbarea accesoriilor. Asigurați-vă că produsul este oprit când îl conectați la priză.
- Depozitați produsul într-un loc uscat și departe de accesul copiilor.
- Respectați regulamentele naționale/municipale ce au legătură cu perioadele din zi când produsul se poate folosi (dacă este nevoie, contactați autoritățile locale).
- Înainte de utilizare, inspectați dacă firul, bobina, și brațul cutterului sunt sau nu uzate ori defecte. Înlocuiți părțile uzate sau defecte.
- Mențineți ascuțite și curate componentele de tăiere. Dacă acestea sunt ascuțite, este mai puțin probabil să se blocheze și sunt mai ușor de controlat.
- Utilizați numai piese de schimb și componente pe care producătorul le livrează și le recomandă.
- Nu încercați să reparați singuri produsul. Orice intervenție care nu figurează în acest manual POT FI EFECTUATE NUMAI DE CĂTRE CENTRELE DE SERVICE AUTORIZATE.
- Țineți minte faptul că proprietarul sau utilizatorul este responsabil pentru orice accidente sau daune aduse unei terțe sau proprietății acesteia.

TRIMMERUL PENTRU GARDURI VII

- Mențineți-vă stabilitatea când lucrați în pantă.
- Nu faceți mișcări rapide sau bruște cu produsul.
- Țineți întotdeauna produsul ferm cu ambele mâini.
- La tăierea anumitor plante este necesar să purtați mască de protecție pentru respirație.
- Păstrați mânerul uscat, curat, fără ulei și vaselină. Mânerul uleios sunt alunecoase și pot cauza pierderea controlului.
- Păstrați-vă părțile corpului departe de lama de tăiere. Nu îndepărtați materialul tăiat sau nu țineți materialul pentru a fi tăiat atunci când lamele sunt în mișcare. Asigurați-vă că întrerupătorul este oprit când curățați materialul blocat. Un moment de neatenție în timpul utilizării poate cauza vătămări grave.
- Când transportați sau depozitați trimmerul, montați întotdeauna capacul lamei. Manevrarea corectă a produsului va reduce riscul provocării de leziuni.

- În timp ce tăiați, asigurați-vă că produsul nu atinge obiecte dure, cum ar fi un gard de sârmă sau tulpini groase ale plantelor. Aceasta ar putea cauza daune lamei de tăiere. Opriti produsul imediat dacă lama este blocată de obiecte solide, apoi îndepărtați obiectele respective.
- Păstrați accesoriile de tăiere curate și ascuțite. Accesoriile de tăiere îngrijite corespunzător cu muchii ascuțite se tocesc mai greu și sunt mai ușor de controlat.
- Când vă planificați programul de muncă, alocați suficient timp pentru odihnă. Limitați perioada în care produsul este folosit continuu la aproximativ 30-40 min. pe sesiune de lucru și faceți pauză 10-20 min. între sesiuni. De asemenea, mențineți timpul total de lucru efectiv într-o singură zi la 2 ore sau mai puțin.
- Așteptați până când produsul s-a oprit înainte de a-l pune jos.

SIGURANȚA ELECTRICĂ

Atenție! Nu atingeți cablul dacă este deteriorat și scoateți ștecherul din priză atunci când cablul este deteriorat în timpul funcționării. Cablurile deteriorate sporesc riscul unui șoc electric. Dacă sursa de alimentare este deteriorată, trebuie înlocuită imediat cu un cablu fără defect, pentru a evita situațiile periculoase.

- Nu lăsați produsul în ploaie, nici nu-l folosiți în locuri umede. Păstrați o bună luminozitate în spațiul de lucru.
- Nu folosiți produsul în locuri cu pericol de incendiu sau explozie.
- Protejați-vă împotriva unui șoc electric.
- Nu purtați sau manipulați produsul trăgând de cablul de alimentare, nu trageți ștecherul din priză trăgând de cablu. Protejați cablul de alimentare de căldură, uleiuri și margini ascuțite.
- Scoateți ștecherul din priză înainte de orice operațiune de întreținere, curățare sau schimbarea accesoriilor.
- Verificați cablul de alimentare cu regularitate și verificați dacă nu există semne de deteriorare sau învechire.
- Dacă este deteriorat cablul de alimentare, înlocuiți-l într-un service autorizat, pentru a preveni pericolele.
- Nu conectați cablul deteriorat la priză și nu atingeți cablul deteriorat înainte de a-l deconecta de la priză. Cablul deteriorat poate duce la contactul cu părți sub tensiune.
- Lucrați doar în acele zone la care puteți ajunge în siguranță. Păstrați întotdeauna o poziție staționară și echilibrul.
- Evitați pornirea accidentală. Când transportați trimmerul, scoateți întotdeauna ștecherul din priză. Când conectați ștecherul, asigurați-vă că întrerupătorul este oprit.
- Folosiți doar cabluri prelungitoare cu manta de cauciuc cu ecartament suficient. (vedeți capitolul Specificații Tehnice)
- Verificați părțile deteriorate. Înainte de următoarea utilizare, inspectați capacele de protecție deteriorate și alte părți pentru a stabili dacă părțile pot continua să-și îndeplinească sarcinile. Verificați ajustarea părților în mișcare și mobilitatea lor, concentrați-vă pe fisuri și părți rupte, îmbinări și alte circumstanțe care le-ar putea afecta îndeplinirea sarcinilor. Capacul de protecție sau alte piese care sunt deteriorate, trebuie reparate sau înlocuite de un service autorizat. Un întrerupător defect trebuie înlocuit într-un service autorizat.
- Nu folosiți trimmerul dacă nu puteți porni/opri întrerupătorul
- Nu folosiți trimmerul atunci când cablul de serviciu este defect
- Acest produs electric este construit în conformitate cu toate reglementările de siguranță în vigoare care i se aplică. Toate reparațiile trebuie efectuate numai de către o persoană calificată și trebuie folosite numai piese de schimb originale. Altfel, utilizatorul poate fi în pericol.
- Deconectați de la sursa de alimentare (de exemplu, deconectând ștecherul din priză):

- Ori de câte ori trimmerul este lăsat nesupravegheat
- Înainte de a curăța un blocaj
- Înainte de a inspecta, curăța sau a lucra pe produs
- După ce s-a ciocnit de un alt obiect
- Ori de câte ori trimmerul începe să vibreze fără motiv
- Când o transportați

SIGURANȚA PERSONALĂ

- Produsul poate fi utilizat doar de către persoane care sunt suficient de pregătiți fizic și mental pentru a respecta instrucțiunile de utilizare și sunt familiarizate cu produsul precum și informate cu privire la pericole.
- Produsul nu trebuie utilizat de către persoane cu o capacitate senzorială și mentală redusă, de către copii sau persoane cu o mobilitate scăzută. Persoanele neexperimentate sau nefamiliarizate cu produsul pot să lucreze doar sub supravegherea unei persoane responsabile.
- Copiii trebuie supravegheați pentru a vă asigura că nu se joacă cu produsul.
- Rămâneți vigilenți, fiți atenți la ceea ce faceți și folosiți-vă bunul simț atunci când utilizați un produs electric.
- Nu utilizați acest produs atunci când sunteți obosiți sau sub influența drogurilor, alcoolului sau a medicamentelor. Un moment de neatenție în timpul operării uneltelor electrice poate duce la vătămări corporale grave.
- Nu vă aplecați prea tare. Mențineți-vă întotdeauna stabilitatea și echilibrul în orice moment. Aceasta vă va permite să aveți un control mai bun al uneltei electrice în situații neașteptate.
- Îndepărtați orice cheie de reglare sau cheie fixă înainte de a porni trimmerul. O cheie fixă sau o cheie de reglare care este lăsată atașat la o componentă rotativă a uneltei electrice poate conduce la vătămări personale sau deteriorări.
- Folosiți echipament de siguranță. Purtați întotdeauna ochelari de protecție. Echipamentul de securitate, cum ar fi o mască de praf, încălțăminte de siguranță antiderapantă, căștile sau dopurile pentru urechi utilizate pentru condiții potrivite de lucru vor reduce vătămrile personale.
- Îmbrăcați-vă corespunzător. Nu purtați haine largi sau bijuterii. Țineți-vă părul, îmbrăcămintea și mânușile departe de piesele în mișcare. Hainele largi, bijuteriile sau părul lung pot fi prinse în părțile mobile.
- Utilizarea îndelungată a acestui produs poate duce la probleme de circulație în mâini, din cauza vibrațiilor. Aceste efecte pot fi înrăutățite de temperaturile ambientale scăzute și/sau ca urmare a faptului că utilizatorul ține prea strâns mânerul trimmerului. Puteți prelungi perioada de utilizare cu mânuși corespunzătoare și pauze regulate. Faceți pauze frecvente. Limitați timpul de expunere la muncă dintr-o zi.

ECHIPAMENT DE PROTECȚIE

- Purtați întotdeauna haine potrivite de lucru în timpul lucrului, care vă permite să vă mișcați liber. Îmbrăcați-vă în mod corespunzător. Nu purtați haine largi sau bijuterii. Țineți părul, îmbrăcămintea și mânușile departe de piesele în mișcare. Hainele largi, bijuteriile sau părul lung pot fi prinse în componentele în mișcare.
- Jachete cu protecție pentru tăieturi și pantalonii sunt articole ideale.
- Funcționarea produsului poate face ca unele obiecte străine să fie aruncat în ochi, fapt ce ar putea provoca leziuni oculare grave. Înainte de a începe utilizarea produsului, purtați întotdeauna ochelari

de protecție sau ochelari de protecție cu ecrane laterale și un scut complet pentru față atunci când este necesar.

- Este necesar să purtați o cască de protecție ori de câte ori lucrați cu ferăstrăul.
- Utilizați protecție pentru urechi. Impactul zgomotului poate provoca daune auzului. Faceți pauze regulate. Limitați expunerea la zgomot într-o zi.
- Purtați întotdeauna încălțăminte rezistentă cu talpă anti-derapantă. Există riscul de accidentare a picioarelor sau de alunecare pe suprafață umedă sau alunecoasă. În acest fel vă veți proteja de leziuni și veți asigura un sprijin bun.
- Purtați mănuși de lucru anti-tăieturi atunci când utilizați ferăstrăul.
- Trebuie purtată mască de protecție când tăiați unele plante!

PROTECȚIA PERSOANELOR

Fiți pregătiți! Asigurați-vă că aveți cel puțin unul dintre următoarele lucruri:

- Extinctor de foc corespunzător (Pudră Uscată)
- Trusă de prim ajutor complet echipată, la îndemâna utilizatorului produsului sau a persoanei care îl însoțește. Trebuie să conțină suficiente piese de bandajat răni sfâșiate/tăiate.
- Prosoape curate și haine pentru angiotripsie.
- Telefon mobil sau un alt dispozitiv pentru apelarea rapidă a unui serviciu de urgență

Nu lucrați singuri. Trebuie să aveți în preajma dvs. o altă persoană care cunoaște principiile de prim ajutor.

Persoana care vă însoțește trebuie să păstreze distanța de siguranță față de zona de lucru, dar trebuie să vă poată vedea în orice moment. Lucrați numai în acele zone din care puteți apela rapid un serviciu de urgență!

- În caz de leziuni, urmați întotdeauna principiile de prima ajutor.
- În cazul în care cineva suferă o tăietură, acoperiți rana cu o cârpă curată și apăsați puternic pentru a opri sângerarea.
- Persoanele cu circulație sanguină slabă care sunt expuse vibrațiilor excesive pot suferi leziuni ale vaselor de sânge sau a sistemului nervos. Vibrațiile pot cauza următoarele simptome la nivelul degetelor, mâinilor sau a încheieturilor: amorțeală, furnicături, durere, senzație de înțepături, schimbarea culorii pielii. Dacă apar astfel de simptome, contactați un medic.

Puneți siguranța pe primul loc în caz de incendiu:

- În cazul în care focul vine de la motor sau fum apare din orice altă parte decât din orificiul de evacuare, în primul rând distanțați-vă de produs pentru a vă asigura siguranța fizică.
- Opriți trimmerul și scoateți-l din priză.
- Folosiți stingător de incendiu cu spumă pentru a preveni răspândirea incendiului.
- O reacție panicată ar putea duce ca incendiul și alte daune să se extindă.

RISCURI REZIDUALE

Chiar dacă produsul este utilizat în conformitate cu instrucțiunile, este imposibil de eliminat toate riscurile asociate cu funcționarea sa. Următoarele riscuri pot să apară, riscuri rezultate din construcția sa:

- Pericol mecanic, cauzate de tăiere și aruncare.
- Pericol electric cauzat de contactul cu piese sub tensiune înaltă (contact direct) sau cu piese de schimb, care au fost sub o înaltă tensiune din cauza unor defecțiuni ale produsului (contact indirect).
- Pericol de căldură, rezultând în ardere sau opărire și alte leziuni cauzate de un posibil contact cu obiecte fierbinți sau alte materiale, inclusiv surse de căldură.
- Risc de zgomot care poate duce la pierderea auzului (surzenie) și alte tulburări fiziologice (de exemplu pierderea echilibrului, pierderea cunoștinței)
- Risc de vibrații (rezultând în daune vasculare și neurologice ale sistemului mână-braț, de exemplu, așa-numita "boală a degetelor albe")
- Pericole de contact cu lichide nocive, gaz, vapori, fum și praf sau de inhalarea acestora, legate de emisii.
- Pericole cauzate de nerespectarea principiilor ergonomice în construcția produsului, de exemplu, pericole cauzate de o poziție nesănătoasă a corpului, suprasolicitarea sau poziția nenaturală a sistemului braț-mână, legate de construcția mânerului, echilibrul produsului
- Pericole cauzate de pornirea neașteptată, depășirea neașteptată a turațiilor motorului, cauzate de un defect/defecțiune a sistemului de control, legate de defecte ale mânerului și plasarea conducătorilor.
- Pericole cauzate de imposibilitatea de a opri trimmerul în cele mai bune condiții, legate de soliditatea mânerului și plasarea dispozitivului de închidere a motorului.
- Pericole cauzate de un defect de sistemului de control al produsului, legate de soliditatea mânerului, plasarea conducătorilor și de marcare.
- Pericole cauzate de rupere (a lanțului) în timpul funcționării.
- Pericole cauzate de desprinderea unor părți și stropirea cu lichide.

CERINȚE ELECTRICE

- Produsul trebuie conectat la o priză de perete sau racord cu o tensiune sau curent a cărei valoare este specificată pe etichetă.
- Conectați produsul numai la o priză dotată cu un dispozitiv de protecție pentru a preveni dispersia de curent (comutator FI), de maximum 30 mA.
- Utilizați doar prelungitoare care corespund tipului de aplicație și care au conductori de dimensiuni potrivite.
- Secțiunea transversală conductoare a prelungitoarelor crește proporțional cu lungimea și cu puterea echipamentului conectat. Consultați-vă în ce privește selecția cablului cu secțiunea transversală corespunzătoare cu un specialist în domeniu.
- Folosiți întotdeauna numai un singur prelungitor de lungimea dorită.
- Când lucrați în aer liber, folosiți numai prelungitoare probate și marcate corespunzător pentru acest tip de utilizare
- Desfășurați complet cablul înainte de utilizare. Asigurați-vă că nu este deteriorat.

Atenție! Nu atingeți cablul dacă este deteriorat și scoateți ștecherul din priză atunci când cablul este deteriorat în timpul funcționării. Cablurile deteriorate sporesc riscul unui șoc electric. Dacă sursa de alimentare este deteriorată, trebuie înlocuită imediat cu un cablu fără defect, pentru a evita situațiile periculoase.

Notă: Dacă aveți vreo nelămurire, verificați cu furnizorul local de electricitate sau cu un electrician dacă doriți să vă asigurați că rețeaua locuinței dvs. îndeplinește aceste cerințe.

- Așezați cablul de alimentare în așa fel încât nu se interpuce cu lucrul și pentru a evita defectiunile.
- Feriți cablul de căldură, lichide corozive și margini ascuțite.
- Când operați un produs electric în exterior, utilizați doar prelungitoare aprobate pentru uz exterior cu o protecție adecvată împotriva stropirii cu apă.
- Când deconectați ștecherul nu trageți de cablu.
- Dacă este defect cablul, schimbați-l într-un service autorizat pentru a preveni unele pericole.
- Nu purtați sau manipulați produsul trăgând de cablul de alimentare, nu trageți ștecherul din priză trăgând de cablu. Protejați cablul de alimentare de căldură, uleiuri și margini ascuțite.

DESPACHETAREA

- Scoateți cu atenție produsul din cutie.
- Verificați cu atenție toate piesele. În cazul în care există vreo piesă deteriorată sau lipsă, contactați distribuitorul sau un centru de service autorizat.
- Nu debarasașu materialele de ambalare până când nu ați analizat cu atenție dacă nu a rămas în ele o piesă a produsului.
- Componentele ambalajului (pungi de plastic, agrafe, etc) nu trebuie lăsate la îndemâna copiilor; ar putea crea unele pericole.
- Debarasarea ambalajelor trebuie realizată în conformitate cu reglementările în vigoare în țara în care echipamentul a fost instalat.
- Asigurați-vă că pungile și recipientele din material plastic nu sunt lăsate undeva la întâmplare, întrucât poluează.
- Dacă aveți unele temeri, nu folosiți produsul, până nu a fost verificat de către un centru de service autorizat.

CONȚINUTUL PACHETULUI

Partea cu motorul, extensia tubului axului, mecanismul ferăstrăului cu carcase, mânerul suplimentar, cureaua de umăr, scule pentru asamblare, instrucțiuni de utilizare.

Accesoriile standard pot suferi modificări fără o înștiințare în prealabil.

Acest produs necesită asamblare. Produsul trebuie asamblat corect înainte de utilizare.

Dacă observați deteriorări de transport sau în timp ce despachetați, anunțați imediat distribuitorul. Nu folosiți produsul! Vă recomandăm să păstrați cutia pentru o utilizare ulterioară. Materialele din pachet trebuie reciclate sau debarasate în conformitate cu legile în vigoare. Sortați diferite părți ale pachetului în funcție de material și duceți-le la locurile de colectare potrivite. Pentru informații suplimentare contactați administrația locală.

INSTRUCȚIUNI DE ASAMBLARE

ATENȚIE! Scoateți ștecherul din priză înainte de orice operațiune la produs.

- Utilizați numai piese originale.
- Mai întâi, despachetați produsul și asigurați-vă că este complet.

ASAMBLAREA MÂNERULUI

1. Instalați mânerul pe tubul axului conform imaginii 2 și conectați-l în locul în care îl simțiți confortabil.

MONTAREA ARTICULAȚIEI

Introduceți îmbinarea la axul principal (imag. 3) Strângeți bine bolțul butonului.

EXTENSIA AXULUI DE ACȚIONARE

Axul poate fi extins cu un tub de extensibil. Procedați ca și cum ați conecta însuși accesoriul.

ATAȘAREA CURELEI DE UMĂR

Cureaua de umăr trebuie purtată întotdeauna când lucrați cu produsul. Înainte de a elibera cureaua opriți întotdeauna motorul. Pericol de accidentare!

1. Puneți cureaua pe umăr.
2. Ajustați lungimea curelei la suportul situat la 10 cm sub șold.
3. Atașați dispozitivul de prindere la suport (imag. 4).

UTILIZAREA PRODUSULUI

ATENȚIE! Nu utilizați produsul fără scutul de protecție. Înainte de fiecare utilizare verificați funcționarea acestuia. Verificați priza, dacă tensiunea corespunde cu cea de pe etichetă. Purtați întotdeauna protecție pentru ochi în timpul utilizării trimmerului.

ATENȚIE! Produsul este conceput pentru a fi utilizat doar la exterior. Nu-l utilizați în spații închise. Există riscul de leziuni!

Respectați protecțiile împotriva zgomotului și reglementările locale referitoare la zgomot. Produsul poate fi utilizat în timpul zilelor specificate (de exemplu Duminică și de sărbători), dar poate fi restricționată sau interzisă în unele momente din zi (de exemplu la prânz sau seara) sau în anumite zone (cum ar fi la spa sau la clinici).

ATENȚIE! Capul de tăiere începe să se rotească imediat ce motorul a pornit.

ATENȚIE! Elementele de tăiere continuă să se rotească câteva momente după ce motorul a fost oprit.

AJUSTAREA UNGHIULUI CARCASEI MOTORULUI

Mânerul poate fi ajustat $\pm 45/90^\circ$ spre stânga sau dreapta, în funcție de tăietura dorită.

1. Apăsăți butonul de blocare al axului central în direcția săgeții (imag. 6).
2. Rotiți mânerul în poziția dorită. Asigurați-vă că mânerul se fixează în poziție iar butonul de blocare se fixează în poziția sa (imag. 7).

PORNIREA ȘI OPRIREA

1. Faceți o buclă la capătul cablului prelungitor, treceți-o prin deschizătura din partea de sus a produsului și agățați-o pentru a elibera tensiunea (imag. 5).
2. Conectați produsul la priză.

Asigurați-vă că aveți stabilitate și prindeți ferm produsul cu ambele mâini. Nu montați capul de tăiere la sol.

3. Pentru a porni, apăsați dispozitivul de blocare cu degetul mare de la mâna dreaptă (imag. 8A) și apoi apăsați comutatorul ON/OFF (imag. 8B). Eliberați dispozitivul de blocare.
4. Pentru a-l opri, eliberați butonul ON/OFF (imag. 8A). Pornirea pentru utilizarea continuă nu este posibilă.

Notă: În timpul utilizării, când mânerul comutatorului este eliberat, motorul se va opri și astfel trimmerul nu va mai funcționa.

Comutatorul nu trebuie să fie blocat de nimic. Când eliberați comutatorul, motorul se va opri. În cazul în care comutatorul se defectează, nu mai trebuie să lucrați cu produsul!

UTILIZAREA TRIMMERULUI PENTRU GARDURI VII

AJUSTAREA UNGHIULUI LAMELOR DE TĂIERE

Lama trimmerului pentru garduri vii poate fi setat la 7 unghiuri diferite (imag. 9).

- Cu o mână, țineți produsul de ax cu o mână și cu cealaltă prindeți mânerul de pe capul trimmerului.
- Trageți pinul asigurând poziția cu degetul mare și apăsați capul mânerului de eliberare cu degetul arătător (imag. 10).
- Ajustați unghiul, conectați pinul într-unul dintre orificiile de blocare și eliberați ambele manete de control.

TEHNICI DE TĂIERE A GARDURILOR VII

- Tăiați marginile unui gard viu și apoi partea de sus.
- Tăiați mai întâi ramurile groase cu un ferăstrău sau cu un clește de ramuri.
- Lama cutterului cu două fețe vă permite să tăiați în ambele direcții sau, cu o mișcare oscilantă, dintr-o parte în alta.
- În cazul unei tăieri orizontale, mișcarea trebuie făcută spre capătul gardului viu, pentru ca ramurile tăiate să cadă la sol.
- Pentru a obține linii drepte și lungi, se recomandă plasarea unor cabluri de ghidare întinse.

Tăierea verticală

Cu ajutorul lamei cu 2 fețe utilizați o tăiere arcuită de jos în sus, apoi în jos pentru a utiliza ambele fețe ale lamelor.

Tăierea orizontală

- Pentru cele mai bune rezultate, ridicați ușor lama ($5 \div 10^\circ$) înspre direcția de tăiere (imag. 11).
- Tăiați încet, mai ales în cazul gardurilor vii groase.

Atenție! Urmați întotdeauna măsurile de siguranță.

- Folosiți accelerația doar cât este nevoie pentru a realiza lucrul. O viteză excesivă a motorului îl poate deteriora.
- Evitați să tăiați ramurile groase, care vor deteriora lamele și vor scurta viața produselor de acționare.
- Înclinând trimmerul între 5 și 10° înainte pe piesa de tăiere vă va ușura munca și veți avea rezultate bune.
- Mențineți întotdeauna corpul pe partea cu carburatorul, niciodată pe partea cu toba de eșapament.
- Când un produs este operat pentru prima dată, poate ieși vaselină din cutia de viteză în primele câteva minute. Dar, întrucât există un exces de vaselină, nu trebuie să vă alarmați. Stergeți-o după ce motorul a fost oprit pentru utilizarea ulterioară.

TĂIEREA DE GARDURI VII ÎN FORME

- Este recomandat să se taie gardurile vii într-o formă trapezoidală, pentru a preveni separarea ramurilor inferioare. Aceasta corespunde creșterii naturale a plantelor și permite tufișului să se

dezvolte optim. În timpul tăierii, doar noile creșteri anuale sunt reduse și, prin urmare, se va dezvolta o ramificare densă și un paravan bun.

- Se taie mai întâi laturile unui gard viu. Pentru a face acest lucru, mutați foarfeca în direcția de creștere de jos în sus. Dacă tăiați din partea de sus, ramurile subțiri se vor muta, ceea ce poate duce la unele zone cu creștere rară sau găuri.
- Se taie marginea de sus, în funcție de preferință, într-o formă plată, formă de acoperiș sau formă rotunjită
- Tăiați plantele tinere în forma dorită. Creșterea principală ar trebui să rămână intactă până când tufișul a ajuns la înălțimea dorită. Toți ceilalți lăstari sunt tăiați la jumătatea dimensiunii.

ÎNGRIJIREA GARDURILOR VII CARE CRESC LIBER

- Gardurile vii care cresc libere nu au o anumită formă când sunt tăiate, deși acestea trebuie să fie îngrijite în mod regulat, astfel încât tufișul să nu devină prea mare.

PERIOADELE DE TĂIERE

Gardurile de foioase: Iunie și Octombrie

Gardurile din lemn de conifer: Aprilie și August

Gardurile din conifere mereu verzi: din Mai

ÎNTREȚINERE ȘI CURĂȚARE

O bună întreținere este esențială pentru o utilizare sigură, economică și fără defecțiuni.

ATENȚIE! O întreținere necorespunzătoare, sau nerezolvarea unei probleme înainte de utilizare sau montarea unor piese de schimb nepotrivite, pot cauza defecțiuni în care să fiți răniți serios sau omorâți.

Atenție! Înainte de efectuarea oricărei operații de întreținere la trimmerul dvs, opriți și deconectați cablul de alimentare. Așteptați până toate piesele în mișcare s-au oprit complet.

Toate operațiunile de întreținere care nu sunt menționate în aceste instrucțiuni, trebuie efectuate de către noi, într-un centru de service autorizat. Utilizați doar părți originale și acordați atenție la cutterul firului în timpul instalării. Pericol de rănire!

Produsul dvs. a fost conceput să fie utilizat pentru o perioadă mai lungă de timp cu puține intervenții de întreținere. O funcționare continuă satisfăcătoare a produsului depinde de o îngrijire corespunzătoare a acestuia și să fie curățat cu regularitate.

- Respectați întotdeauna recomandările de verificare și întreținere precum și programările din acest manual.
- La final de sezon, curățați cu atenție produsul pentru a-l pregăti pentru sezonul următor. Înainte de următoarea utilizare, verificați cu atenție toate componentele.
- Verificați cu atenție ca toate șuruburile, piulițele, etc. să fie strânse, pentru a menține produsul într-o condiție sigură de lucru.
- O dată pe sezon, trimmerul ar trebui inspectat și întreținut într-un centru de service autorizat.

ATENȚIE! Nerespectarea instrucțiunilor de întreținere și a avertizărilor pot cauza răni grave și chiar deces. Urmați întotdeauna procedurile și avertizările din acel manual de instrucțiuni.

ÎNTREȚINEREA TRIMMERULUI

- O manevrare atentă și o curățare cu regularitate îi va permite produsului să rămână funcțional și eficient pentru o perioadă lungă de timp.
- Păstrați produsul într-o stare bună și, dacă este necesar, schimbați etichetele de avertizare și de instruire de pe produs.
- Păstrați strânse toate piulițele, bolțurile și șuruburile, pentru a vă asigura că echipamentul funcționează în siguranță.
- Asigurați-vă întotdeauna că orificiile de aerisire sunt păstrate curate de reziduuri.
- Înlocuiți piesele uzate sau deteriorate pentru siguranța dvs. Utilizați doar piese de schimb originale.

CURĂȚARE

ATENȚIE! Nu pulverizați niciodată produsul cu apă și nu îl expuneți la apă.

1. Curățați cu atenție produsul după fiecare utilizare.
2. Nu permiteți ca mânerul să fie contaminat cu ulei sau vaselină. Curățați mânerul cu o cârpă umezită în apă cu săpun. Nu utilizați solvenți sau benzină!
3. Ștergeți produsul cu o cârpă puțin umezită sau o perie.
4. Curățați carcasa produsului, mai ales orificiile de aerisire.
5. Nu pulverizați niciodată produsul cu apă și nu-l expuneți la apă.
6. Nu utilizați niciodată detergenți puternici sau solvenți pentru curățare, pentru a nu cauza daune ireparabile la produs. Piesele de plastic pot fi afectate de chimicale.
7. Păstrați orificiile de aerisire curate de reziduuri.

Nu utilizați niciodată detergenți puternici sau solvenți pentru curățare.

ÎNTREȚINEREA TRIMMERULUI PENTRU GARDURI VII

Când depozitați produsul, este indicat să lubrifiați lamele de tăiere.

LAMA

1. Verificați lama și accesoriile de prindere să nu fie destrânse, crăpate sau îndoite.
2. Verificați marginile de tăiere și ascuțiți cu o pilă lată.
3. Păstrați ascuțit colțul de pe margine.
4. Rotunjiți partea de jos a marginii (imag. 12B).
5. Nu utilizați apă când folosiți o mașină de ascuțit.

ASCUȚIREA

1. Păstrați întotdeauna pila sau ascuțitoarea la un unghi de 45° (imag. 12A) pe lamă și ascuțiți întotdeauna în direcția muchiei de tăiere;
2. Pilele ascut doar într-o singură direcție; ridicați pila de pe lamă la întoarcere pentru a începe o nouă trecere;
3. Îndepărtați toate impuritățile de pe marginea lamei cu o piatră abrazivă;
4. Îndepărtați cât mai puțin material;
5. Înainte de remontarea lamelor ascuțite, înlăturați impuritățile și aplicați vaselină.
6. Nu încercați să ascuțiți o lamă deteriorată: schimbați-o sau duceți-o la un dealer de service.

REPARAȚII

Este necesară o verificare de specialitate, nu faceți nici o ajustare de unul singur, trebuie să contactați un centru de service autorizat în următoarele situații:

- A. Dacă produsul se lovește de un obiect.
- B. Dacă motorul se oprește brusc.
- C. Dacă axul motorului este îndoit (nu se aliniază!).
- D. Dacă apare un scurt-circuit când cablul este conectat.
- E. Când sunteți nesiguri sau problemele nu sunt descrise în acest manual.

DEPANARE

ATENȚIE! Defecțiunile produsului dvs. care necesită o intervenție mai complexă trebuie întotdeauna rezolvate într-un atelier specializat. Intervențiile neautorizate pot provoca daune. Dacă nu puteți rectifica defecțiunea cu ajutorul măsurilor descrise aici, contactați un centru de service autorizat.

| Problemă | Cauză posibilă | Soluție |
|-----------------------------|---|--|
| Produsul nu pornește | Nu există curent la priză | Verificați priza, cablul, ștecherul și, dacă este nevoie, trebuie reparate de un electrician |
| | Comutator defectuos | De reparat într-un centru de service autorizat |
| | Perii de carbon uzate | |
| | Motor defectuos | |
| Performanță de tăiere slabă | Bobina nu are suficient fir | Extindeți firul (vedeți capitolul "Utilizarea trimmerului") sau schimbați bobina (vedeți capitolul "Întreținere și Curățare"). |
| | Firul nu iese din bobină sau doar dintr-o parte | Scoateți bobina și întindeți firul prin orificii în afară și apoi reasamblați bobina. |
| Calitate slabă a tăieturii | Lama de tăiere este bătucită | Este nevoie de ascuțire sau să schimbați lama de tăiere |

| | | |
|---|---|---|
| Motorul funcționează dar lama de tăiere nu se mișcă | Lama este blocată de ramura groasă sau alte obiecte | Opriiți cât mai repede, scoateți ferăstrăul din priză și înlăturați obiectul care blochează lama. |
| Vibrații foarte mari | Produsul nu este bine strâns | Strângeți toate piesele produsului |
| | Produsul nu este echilibrat sau este deteriorat | Echilibrați sau schimbați produsul |

DEPOZITARE ȘI TRANSPORT

ATENȚIE! Motorul trebuie să se fi răcit complet înainte de a depozita trimmerul.

- Așteptați ca motorul să se răcească înainte de a-l depozita într-o încăpere.
- Înlocuiți piesele uzate sau deteriorate pentru siguranța dvs.
- Depozitați trimmerul într-un loc uscat, curat și ferit de îngheț, unde să nu fie la îndemâna persoanelor neautorizate.
- După fiecare tundere, scoateți iarba și solul de la dispozitivul de tăiere și de la apărătoarea de siguranță.
- Curățați cu atenție componentele și accesoriile trimmerului după fiecare utilizare (vedeți instrucțiunile de Întreținere și curățare). Acest lucru va preveni apariția mușgaiului.
- Curățați și întrețineți trimmerul înainte de a-l depozita. Nerezolvarea unei probleme înainte de utilizare poate cauza defecțiuni în urma cărora să fiți grav răniți sau omorâți.
- Nu depozitați produsul o perioadă îndelungată la soare.
- Nu sprijiniți produsul de apărătoare. Agățați-l pe un suport de perete de mânerul superior. Asigurați-vă că apărătoarea nu atinge alte obiecte. În caz contrar, există pericolul să se producă o deformare a protecției și poate să apară o schimbare în dimensiuni și dispozitive de siguranță.

NOTĂ: Când depozitați trebuie să aveți grijă la echipamentul de protecție împotriva ruginii. Utilizând un ulei ușor sau silicon, acoperiți echipamentul, în mod deosebit părțile de metal și toate părțile care sunt puse în mișcare.

TRANSPORT

- Opriiți motorul și deconectați cablul de la priză.
- Aveți grijă să nu scăpați sau să loviți trimmerul în timpul transportului.
- Când transportați produsul în mână, acoperiți accesoriile de lucru dacă este necesar, ridicați produsul de la sol și purtați-l cu accesoriul îndreptat spre înapoi.
- Transportați întotdeauna produsul cu elementele de protecție activate.
- Când transportați echipamentul cu un vehicul, asigurați-vă că este bine prins cu centurile. Pentru condiții mai bune de depozitare puteți ajusta lungimea produsului cu un tub telescopic. Este necesar să vă conformați regulamentelor aplicabile cu privire la transportul unor astfel de produse.
- Nu așezați obiecte pe trimmer sau să le remezați de acesta.
- Pentru o depozitare mai bună, puteți dezambla accesoriile.

SERVICE ȘI PIESE DE SCHIMB

- Asigurați-vă că produsul este reparat de un personal calificat, utilizând numai piese de schimb identice. Acest lucru va asigura menținerea siguranței produsului.
- Dacă aveți nevoie de sfaturi tehnice, reparații, piese de schimb originale, contactați cel mai apropiat service autorizat WERCO. Pentru informații cu privire la locațiile de servicii, accesați www.hecht.cz
- Atunci când comandați piese de schimb, vă rugăm să menționați codul produsului; acesta poate fi găsit la www.hecht.cz

DEBARASARE

- Debarasați produsul, accesoriile și ambalajul în conformitate cu cerințele de protecție a mediului la un centru de reciclare colector.
- Acest produs nu aparține deșeurilor menajere. Protejați mediul și debarasați produsul la un punct de colectare, unde vor fi primite gratuit. Pentru mai multe informații vă rugăm să contactați autoritățile locale sau cel mai apropiat punct de colectare. Depozitarea necorespunzătoare poate fi pedepsită în conformitate cu reglementările naționale.
- Uleiul și benzina sunt deșeuri periculoase. Debarasați-le în mod corespunzător. Acestea nu aparțin gunoiului menajer. În ce privește debarasarea uleiului și a benzinei, contactați autoritățile locale, centrul de service sau distribuitorul dvs.

GARANȚIA PRODUSULUI

- Perioada noastră de garanție a calității pentru acest produs este de 24 luni.
- Pentru uz industrial, comercial și altele decât utilizarea în regim personal, perioada de garanție este de 6 luni de la data achiziției, pentru motoarele Briggs&Stratton este valabilă o garanție legală de 90 de zile pe baza chitanței.
- Toate produsele sunt proiectate pentru uz casnic, dacă nu există o altă informație în manualul de instrucțiuni sau în descrierea de funcționare. Atunci când se utilizează în alt mod sau în contradicție cu manualul de instrucțiuni, cererea nu este recunoscută ca fiind legitimă.
- Alegerea unui produs necorespunzător și faptul că produsul nu îndeplinește cerințele dumneavoastră, nu poate fi un motiv pentru plângere. Cumpărătorul trebuie să se familiarizeze cu caracteristicile produsului.
- Cumpărătorul are dreptul de a cere vânzătorului să verifice funcționalitatea produsului și să se familiarizeze cu operarea acestuia.
- O condiție prealabilă primirii cererilor de garanție este că orientările pentru funcționare, service, curățenie, depozitare și întreținere au fost urmate.
- Deteriorările cauzate de uzura fizică și rupere, supraîncărcare, utilizarea incorectă sau intervenții neautorizate, sunt excluse de la garanție.
- Garanția nu acoperă uzura cauzată de utilizarea obișnuită și componente denumite consumabile comune (de exemplu: tarifele de service, filtre, lame, cureaua trapezoidală și curelele dințate, lanțuri, piese de carbon, garnituri, bujii).
- Garanția nu acoperă uzura produselor sau componentelor cauzată de o utilizare normală a acestora (de exemplu: baterie slabă sau reducerea capacității bateriei după o durată de funcționare normală de 6 luni) și alte componente supuse uzurii normale.
- Pentru piesele vândute la un preț mai mic, garanția nu acoperă defectele pentru care a fost negociat prețul mai mic.

- Daunele cauzate de defecte ale materialelor sau de o eroare a producătorului vor fi remediate gratuit printr-o livrare - înlocuire sau reparație. Se consideră că produsul revine în centrul nostru de service în întregime și cu dovada cumpărării.
- Instrumentele de curățare, întreținere, inspecție și de aliniere nu fac parte din actul de garanție și sunt servicii plătite.
- Reparațiile care nu fac obiectul garanției, se pot face în centrul nostru de service, contra cost. Centrul nostru de service vă va elaboreze cu plăcere un buget al costurilor.
- Vom lua în considerare numai produsele care au fost livrate curate, complete, cu condiția ca acestea să fie ambalate corespunzător și să se efectueze plata. Produsele trimise ca bunuri neplătite, ca bunuri voluminoase, cu transport special, nu vor fi acceptate.
- În caz de cerere de garanție justificată, vă rugăm să contactați centrul nostru de service. Acolo veți primi informații suplimentare cu privire la prelucrarea cererilor.
- Informații despre locațiile de servicii se găsesc la **www.hecht.cz**
- Vă debarasăm gratuit vechile dumneavoastră aparate electrice.

Zgomotul a fost măsurat în armonie cu standardele și clauzele precizate în declarația de conformitate. Pe parcursul dezvoltării ulterioare, schimbări tehnice sau de design pot apărea fără o înștiințare în prealabil.

Toate dimensiunile, îndrumările și datele conținute în acest manual nu sunt așadar garantate. Din acest motiv, nu se pot depune plângeri legale pe baza acestui manual.

CONFIRMAREA FAMILIARIZĂRII CU OPERAREA PRODUSULUI

| RO | EN | SK | PL |
|--|----|------------------------|----|
| Numele produsului * | | | |
| | | | |
| Model * | | | |
| | | | |
| Data cumpărării * | | | |
| | | | |
| Nr. de serie al produsului * | | | |
| | | | |
| Cumpărător (nume, numele companiei), adresă * | | | |
| | | | |
| Confirm că am primit dispozitivul complet funcțional împreună cu instrucțiuni și dovada de cumpărare de la un dealer oficial autorizat HECHT MOTORS și accept termenii acestei garanții. | | | |
| * A se completa de către vânzător | | | |
| Semnătura cumpărătorului/ | | Ștampila și semnătura/ | |
| | | | |
| <p>SERVICE CENTRAL/ CENTRÁLNÍ SERVIS / CENTRÁLNÝ SERVIS / SERWIS CENTRALNY HECHT MOTORS. s r.o., U Mototechny 131, 251 62 Tehovec, www.hecht.cz, servis@hecht.cz HECHT SK, spol. s r.o., Letisková 20, 971 01 Prievidza, www.hecht.sk, reklamacie@hecht.sk HECHT Polska sp. z o.o., ul. Mickiewicza 54, 66-450 Bogdaniec, www.hechtpolska.pl, info@hechtpolska.pl HECHT HUNGARY Kft., II. Rakoczi Ferenc ut 323, 1214 Budapest, www.hecht.hu</p> | | | |

DECLARAȚIA DE CONFORMITATE

| RO | EN | SK | PL |
|--|----|----|----|
| Noi, producătorul produsului și deținătorul documentelor pentru eliberarea acestei "Declarații de conformitate": | | | |
| HECHT MOTORS s.r.o., Za mlýnem 25/1562, 147 00 Praha 4, Czech Republic, IČO 61461661 | | | |
| Declarăm pe propria răspundere | | | |
| Produsul | | | |
| Trimmer electric pentru garduri vii | | | |
| Denumire comercială și tip | | | |
| HECHT 695 | | | |
| Model | | | |
| M1EG-DU01-900A | | | |
| Procedura utilizată pentru evaluarea conformității: | | | |
| În conformitate cu Directiva 2000/14/EC, Anexa VI, rectificată prin 2005/88/EC | | | |
| Această declarație a fost emisă pe baza certificatului de | | | |
| TUV Rheinland / CCIC (Ningbo) Co., Ltd. TUV Rheinland LGA Products GmbH, Germany | | | |
| Această declarație de conformitate este emisă în conformitate cu Directivele UE: | | | |
| 2014/30/EU; 2006/42/EC 2000/14/EC & 2005/88/EC 2011/65/EU | | | |
| Următoarele norme armonizate sunt utilizate pentru garanție conformității, împreună cu normele și reglementările naționale | | | |
| EN 55014-1, EN 55014-2, EN 61000-3-3, EN 61000-3-2, EN ISO 3744, EN 60745-1, EN ISO 10517, ISO 11094 | | | |
| Nivelul de putere acustică garantat | | | |
| LwA = 102 dB (A) | | | |
| Nivelul de putere acustică | | | |

| | | | |
|---|--|--|--|
| măsurat | | | |
| LwA = 98,09 dB (A); K = 3 dB (A) | | | |
| Numărul protocolului de măsurare a zgomotului, care demonstrează conformitatea cu cerințele Directivei 2000/14/EC | | | |
| 14707412 014 | | | |
| <p>Confirmăm prin prezenta că:</p> <p>-Acest produs, definit de datele menționate, este în conformitate cu cerințele de bază menționate în reglementările guvernamentale și cerințele tehnice și este sigur pentru funcționarea obișnuită, pentru utilizarea determinat de producător</p> <p>-Au fost luate măsuri pentru a asigura conformitatea tuturor produselor introduse pe piață cu documentația tehnică și cerințele reglementărilor tehnice</p> | | | |
| În Praga, la data de | | | |
| 17.06.2016 | | | |
| Nume | | | |
| Rudolf Runštuk | | | |
| Titlu: Director executiv | | | |