

Instrucțiuni de utilizare pentru burghiu de săpat pe benzină

HECHT 52



Citiți cu atenție manualul utilizatorului înainte de a utiliza produsul pentru prima dată!

FELICITĂRI PENTRU ACHIZIȚIONAREA PRODUSULUI MARCA HECHT. Acest manual conține informații importante despre siguranță, instalare, utilizare, întreținere, depozitare, și depanare. Păstrați instrucțiunile într-un loc sigur pentru a putea găsi informațiile în viitor sau pentru alți utilizatori. Având în vedere dezvoltarea tehnologică constantă și adaptarea la cele mai noi standarde de exigență ale UE, modificările tehnice și de design pot fi efectuate fără notificare prealabilă. Fotografiiile sunt doar în scop ilustrativ și este posibil să nu se potrivească exact cu produsul în sine. Nu se exercita nici o acțiune în justiție legată de manualul de utilizare. Dacă aveți nelămuriri, contactați importatorul sau distribuitorul.

SIMBOLURI DE SIGURANȚĂ

SPECIFICAȚII

DESCRIEREA PRODUSULUI

GHID DE ILUSTRĂȚII













ACCESORII RECOMANDATE

MANUAL DE UTILIZARE

CONFIRMAREA FAMILIARIZĂRII CU UTILIZAREA PRODUSULUI

DECLARAȚIA DE CONFORMITATE

SIMBOLURI DE SIGURANȚĂ

	<p>Produsul dvs. trebuie folosit cu atenție. În acest sens, au fost amplasate etichete pe produs, pentru a vă reaminti în imagini principalele precauții ce trebuie luate în timpul utilizării. Semnificația lor este explicată mai jos.</p>
	<p>Aceste etichete sunt considerate o parte a produsului și nu pot fi îndepărtate sub nicio formă de pe produs. ATENȚIE: Păstrați simbolurile de siguranță clare și vizibile pe produs. Înlocuiți simbolurile dacă lipsesc sau sunt ilizibile.</p>
	<p>Înțelegerea corespunzătoare a acestor simboluri vă va permite să folosiți produsul mai bine și mai sigur. Vă rugăm să le citiți și să le rețineți semnificația.</p>
	<p>Scopul următoarelor simboluri este să vă amintească despre măsurile de siguranță pe care trebuie să le luați când utilizați produsul.</p>
	<p>Citiți manualul de instrucțiuni.</p>
	<p>Purtați mănuși de protecție.</p>
	<p>Purtați îmbrăcăminte pe corp.</p>
	<p>Purtați încălțăminte de siguranță anti-alunecare.</p>
	<p>Utilizați protecție pentru ochi și urechi.</p>
	<p>Nu utilizați produsul în umezeală sau pe ploaie.</p>
	<p>Benzina se poate aprinde și exploda. Fumatul și focul deschis sunt interzise.</p>
	<p>Nu puneți mâinile sau picioarele în apropierea sau sub piesele rotative în timp ce motorul este în funcțiune.</p>
	<p>Nu utilizați niciodată burghiul într-o zonă cu cabluri electrice, de telefonie, conducte de gaz sau apă. Contactul cu cabluri electrice sau fire poate cauza leziuni serioase sau moartea.</p>
	<p>Atenție! Nu utilizați produsul în spații închise sau slab ventilate. Există riscul de a inhala gaze toxice!</p>
	<p>Opriti motorul și scoateți cheia înainte de a lucra la produs!</p>
	<p>Risc de leziuni la piesele proiectate.</p>

	Păstrați alte persoane sau animalele domestice la o distanță de siguranță.
	Țineți produsul ferm cu ambele mâini pentru a putea controla mișcările bruște și forțele de reacție. Lucrați cu mare atenție pe pământ stâncos sau unde pot să fie prezente alte obiecte solide.
	Risc de arsuri. Păstrați distanța de siguranță față de piesele fierbinți ale produsului.
	Simbolul pe maneta șocului: Maneta în poziția pornire la rece, "START". Maneta de operare este în poziția "RUN".
	Raportul de amestec 1:40, utilizați doar amestecul de benzină și ulei
	Putere motor
	Capacitate motor
	Rotația piesei
	Greutate
	Simbolul starterului cu recul
	Produsul este în conformitate cu standardele UE în vigoare.
	Nivelul de zgomot LWA în dB.
IAN	Numărul articolului de identificare

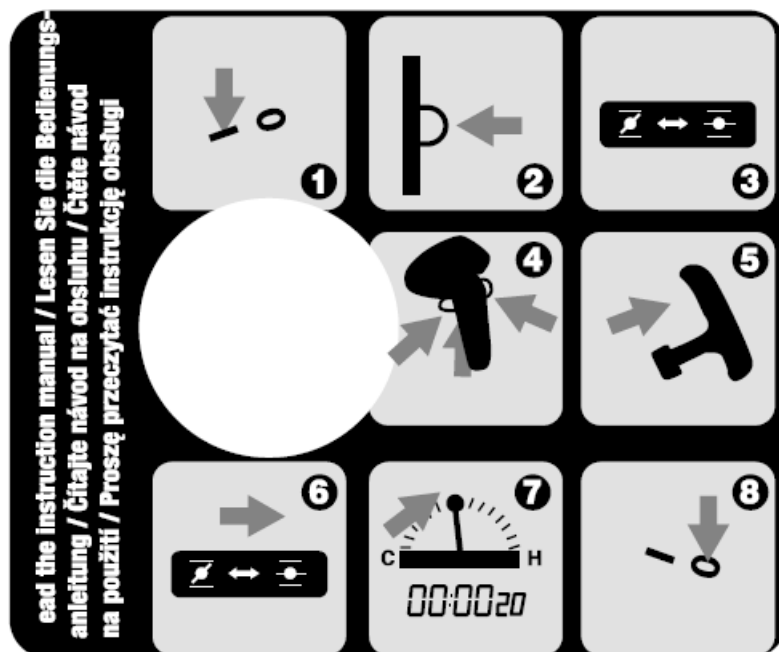

read the instruction manual / Lesen Sie die Bedienungs-
 anleitung / Čítajte návod na obsluhu / Čtete návod
 na použití / Proszę przeczytać instrukcję obsługi

1. Setăți comutatorul în poziția "ON"
2. Apăsați buton primer x 10
3. Setăți șoc în poziția "start"
4. Apăsați deodată pentru a bloca accelerația
5. Trageți pentru a porni
6. Setăți șocul în poziția "RUN"
7. Încălziți timp de 5-20 sec.
8. Apăsați comutatorul pentru a opri

SPECIFICAȚII

Motor – 2 timpi, OHV	✓
Puterea maximă a motorului la 8500 rpm	1,7 kW / 2,4 CP
Viteza maximă de utilizare a motorului	9000 rpm
Capacitate motor	51,7 cm³
Diametru de forare	150 mm
Adâncimea de forare	730 mm
Viteza maximă a piesei	260 - 310/min.
Greutate	8,5 kg
Capacitatea rezervorului de combustibil	12 l
Condiții de utilizare	-10 °C - + 40 °C
Nivelul de presiune acustică măsurat la locul de utilizare conform normei EN ISO 12100: 2010	L_{WA} = 114,07 dB (A); K = 3 dB (A)
Nivelul de vibrații la mâner	17,73 m/s²; K = 1,5 m/s²
Nivelul de vibrații la mâner la ralanti	12,0 m/s²; K = 1,5 m/s²
Specificațiile pot suferi modificări fără o înștiințare în prealabil.	

DESCRIEREA PRODUSULUI



- A. Rezervor de combustibil
- B. Mâner dreapta
- C. Știft de blocare cu șplint
- D. Burghiu elicoidal
- E. Mâner starter
- F. Motor
- G. Mâner stânga
- H. Țeava mânerului
- I. Transmisie
- J. Recipient de amestec
- K. Scule pentru asamblare

GHID DE ILUSTRATII

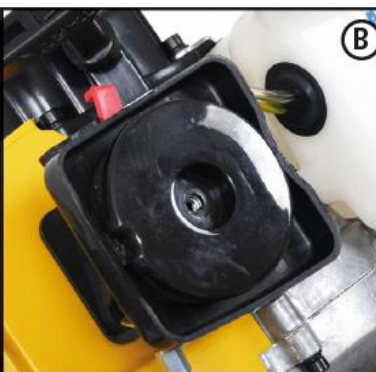
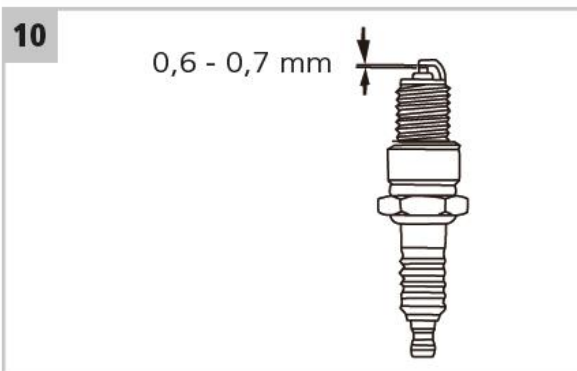
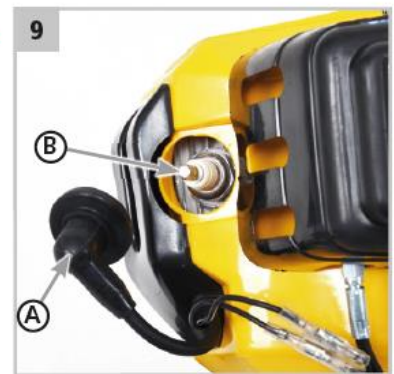

ACCESORII RECOMANDATE

HECHT 900102 – CĂȘTI DE PROTECȚIE
HECHT 900106 – OCHELARI DE PROTECȚIE
HECHT 900104 – MĂNUȘI DE PROTECȚIE

HECHT 043010 – PIESĂ DE FORARE (Ø 100 MM)
HECHT 043015 – PIESĂ DE FORARE (Ø 150 MM)
HECHT 043020 – PIESĂ DE FORARE (Ø 200 MM)

MANUAL DE UTILIZARE

CONȚINUT

SIMBOLURI DE SIGURANȚĂ

SPECIFICAȚII

DESCRIEREA PRODUSULUI

GHID DE ILUSTRĂȚII

ACCESORII RECOMANDATE

CONDIȚII DE UTILIZARE

INSTRUIRE

INSTRUCȚIUNI DE SIGURANȚĂ PENTRU UTILIZAREA UNUI BURGHIU DE PĂMÂNT

ECHIPAMENT DE PROTECȚIE

ZONA DE LUCRU

SIGURANȚĂ PERSONALĂ

UTILIZAREA ȘI ÎNGRIJIREA PRODUSELOR PE BENZINĂ

SERVICE

PROTECȚIA PERSOANELOR

RISCURI REZIDUALE

DESPACHETAREA

ASAMBLAREA

UMPLEREA CU COMBUSTIBIL ȘI ULEI

UTILIZAREA

VERIFICĂRI ÎNAINTE DE PORNIRE

PORNIREA

OPRIREA MOTORULUI

ÎNTREȚINEREA

ÎNTREȚINEREA PRODUSULUI

CURĂȚAREA

CURĂȚAREA FILTRULUI DE AER

BUJIA

ÎNLOCUIREA FILTRULUI DE AER

TRANSFER

AJUSTAREA CARBURATORULUI

INTERVALELE DE ÎNTREȚINERE

DEPOZITARE ȘI TRANSPORT

TRANSPORT

DEPANARE

SERVICE ȘI PIESE DE SCHIMB

**DEBARASARE
GARANȚIA PRODUSULUI
CONFIRMAREA FAMILIARIZĂRII CU UTILIZAREA PRODUSULUI
DECLARAȚIA DE CONFORMITATE**

Acordați o atenție deosebită instrucțiunilor evidențiate mai jos:

 **AVERTIZARE!** Acest cuvânt de avertizare indică o situație ce se poate dovedi periculoasă și avea ca rezultat moartea sau o accidentare serioasă, dacă nu este respectat.

 **ATENȚIE:** Un cuvânt de avertizare. Dacă nu se respectă instrucțiunile, vă avertizăm cu privire la un posibil pericol de lezionare minoră și/sau deteriorarea produsului și a proprietății.

 Mesaj important.

 **Notă:** Furnizează informații utile.

CONDIȚII DE UTILIZARE

ATENȚIE! VĂ RUGĂM SĂ CITIȚI ACESTE INSTRUCȚIUNI DE UTILIZARE! Citiți toate instrucțiunile înainte de utilizare. Acordați o atenție deosebită instrucțiunilor de siguranță.

NERESPECTAREA ACESTOR INSTRUCȚIUNI ȘI A MĂSURILOR DE SIGURANȚĂ POATE AVEA CA REZULTAT DETERIORAREA PRODUSULUI SAU ACCIDENTĂRI SERIOASE, CHIAR FATALE.

Dacă observați deteriorări de transport sau în timpul despachetării, anunțați imediat furnizorul dumneavoastră. **NU UTILIZAȚI PRODUSUL!**

CONDIȚII DE UTILIZARE SPECIFICE

Acest produs este aprobat exclusiv pentru a fi utilizat:

- Pentru a lucra cu solul (săparea de găuri pentru copaci mici, stâlpi pentru garduri și altele asemănătoare.)
- În conformitate cu descrierea și cu instrucțiunile de siguranță specificate în acest manual de utilizare

Orice altă utilizare nu este conform scopului prevăzut.

Dacă produsul este utilizat în alt scop decât cel pentru care a fost conceput sau se fac modificări neautorizate, garanția legală și responsabilitatea legală pentru defecte, precum și răspunderea din partea producătorului va fi anulată.

Nu suprasolicitați produsul – a se utiliza doar în intervalul de performanță pentru care a fost proiectat. Un produs conceput pentru un anumit scop are performanțe mai bune și este mai sigur decât unul care are o funcție asemănătoare. De aceea, trebuie să utilizați întotdeauna un produs ce corespunde pentru un anumit scop.

Vă rugăm să rețineți că produsele noastre nu au fost concepute pentru a fi utilizate în aplicații comerciale sau industriale. Nu ne asumăm răspunderea pentru produs dacă a fost utilizat în aceste condiții sau altele asemănătoare.

Atunci când este necesar, respectați îndrumările și reglementările legale pentru a preveni un accident în timpul utilizării.

Utilizatorul este responsabil pentru toate daunele cauzate terților și proprietății acestora.

Păstrați acest manual de instrucțiuni la îndemână și utilizați-l ori de câte ori aveți nevoie de mai multe informații. Dacă nu înțelegeți unele dintre aceste instrucțiuni, contactați distribuitorul dvs. Dacă produsul este împrumutat unei alte persoane, trebuie să includeți și manualul de instrucțiuni.

INSTRUIRE

ATENȚIE! Toți utilizatorii trebuie să primească o instruire corespunzătoare în ce privește utilizarea, ajustarea și operarea produsului, inclusiv informații cu privire la operațiunile interzise.

- Nu este necesară o calificare anume, exceptând familiarizarea cu atenție cu privire la instrucțiunile de utilizare ale produsului.
- Nu permiteți copiilor sau persoanelor nefamiliarizate cu aceste instrucțiuni să utilizeze produsul. Unele reglementări oferă restricții cu privire la vârsta utilizatorului.
- Produsul nu este conceput pentru a fi utilizat de acele persoane cu capacități fizice, senzoriale sau mentale reduse, lipsite de experiență și cunoștințe, decât dacă aceștia sunt supravegheați de o persoană responsabilă pentru siguranța lor sau dacă persoana respectivă a învățat să utilizeze produsul. Produsul nu a fost conceput pentru a fi utilizat de copii și persoane cu o mobilitate redusă și cu o condiție fizică slabă. Le recomandăm femeilor însărcinate să contacteze un doctor înainte de a utiliza acest produs.
- Nu lucrați niciodată cu produsul dacă în apropiere se află alte persoane, mai ales copii sau animale de companie.
- Respectați reglementările naționale/locale cu privire la orele de lucru (vă rugăm, contactați autoritățile locale).

INSTRUCȚIUNI DE SIGURANȚĂ PENTRU UTILIZAREA BURGHIULUI DE PĂMÂNT

- Utilizați burghiul pentru pământ când aveți o bună vizibilitate și doar pe timp de zi.
- Nu utilizați niciodată produsul cu protecții defecte, sau cu dispozitivele de siguranță instalate necorespunzător.
- Porniți motorul cu atenție în conformitate cu instrucțiunile și cu picioarele la distanță față de burghiul.
- Nu puneți mâinile sau picioarele în apropierea pieselor rotative.
- Nu înclinați produsul atunci când motorul este în funcțiune.
- Păstrați zona de lucru curată și bine iluminată. Zonele aglomerate sau întunecate pot să cauzeze accidente.
- Nu purtați îmbrăcăminte largă sau bijuterii. Păstrați-vă părul, îmbrăcămintea și mănușile departe de piesele în mișcare, pentru a nu se prinde la acestea.
- Purtați îmbrăcăminte strâmtă pe corp, cizme de lucru cu tălpi anti-derapante, mănuși, ochelari, căști și cască de siguranță.
- Burghiul de pământ trebuie utilizat doar de către o singură persoană.
- Mențineți întotdeauna burghiul de pământ cu ambele mâini. Strângeți bine degetele în jurul mânerelor, păstrând mânerul așezat între degetul mare și celelalte degete.
- Asigurați-vă că mânerul burghiului de pământ și zona de prindere sunt într-o stare bună și ferite de umezeală, rășină, ulei sau vaselină.
- Nu încercați să forțați burghiul în pământ cu greutatea corpului.
- Lucrați cu atenție. Puterea de reacție a produsului vă poate trage și poate cauza daune sau leziuni serioase, când forțați cu o mișcare de rotație.

- Lovirea unui obiect dur din pământ cum ar fi o piatră sau pietriș, poate cauza ca piesa de forare să încetinească brusc sau să se oprească. În această situație, o parte sau întreaga forță de rotație (forță de reacție) este transferată către motor și cadrul mânerului produsului, care poate face ca partea din capăt a burghiului și mânerul să se rotească brusc spre stânga.
- Dacă burghiul se blochează, eliberați butonul comutatorului și opriți imediat motorul.
- Pentru a reduce riscul leziunilor cauzate de forțele de reacție, utilizatorul trebuie să prindă bine produsul și să aibă o poziție stabilă.
- Dacă simțiți sau auziți că piesa de forare lovește un obiect solid, eliberați butonul comutatorului și opriți imediat motorul, eliminați obiectul înainte de a continua să forțați.
- Când săpați în sol foarte argilos, forțați maxim 1/3 apoi scoateți burghiul din gaură. Curățați burghiul, apoi continuați cu pași lenți, curățând cu regularitate burghiul.
- Contactul cu cablurile electrice sau firele pot cauza leziuni grave sau chiar moartea, ca rezultat al electrocutării. Pentru a reduce riscul de electrocutare și daune ale proprietății, acordați atenție în permanență la țevile subterane și cabluri, precum și la firele de deasupra. Înainte de a forța, obțineți planurile și permisele necesare. Contactați compania locală de utilități sau serviciile locale, pentru a afla informații cu privire la locațiile cablurilor și țevilor. Când este necesar, confirmați poziția prin utilizarea de dispozitive cum ar fi detectoarele de cabluri și/sau prin săparea cu atenție de tranșee.
- Înlocuiți piesa imediat dacă sunt prezente fisuri sau alte deteriorări.
- Nu încercați niciodată să interveniți sau să faceți reparații care nu fac parte din operațiunile de întreținere de rutină. Contactați ateliere specializate și autorizate. Când înlocuiți părți sau componente, utilizați doar piese de schimb originale.
- Acest produs nu a fost conceput pentru a lucra cu gheață, sol excesiv de stâncos și mai ales într-o zonă în care sunt prezente cabluri electrice, de telefon, țevi de gaz sau de apă.
- Acest produs nu a fost conceput pentru a fi utilizat în altă poziție decât cu partea de forare în poziție dreaptă.
- Luați în considerare efectul vibrațiilor produsului. În timpul lucrului, faceți pauze dese.
- După alegerea locului de forare, curățați pământul de tufișuri și alte materiale care pot fi prinse la piesa de forare rotativă.
- Produsul poate fi asamblat doar cu piese de forare și accesorii pe care compania Hecht le-a autorizat pentru acest produs. Utilizați doar accesorii originale Hecht.
- Opriți produsul înainte de a schimba accesorii.

ECHIPAMENT DE PROTECȚIE

- Purtați protecție adecvată pentru ochi! În timpul utilizării produsului se pot proiecta obiecte străine care să ajungă la ochi și să producă leziuni grave. Ochelarii obișnuiți nu oferă o protecție suficientă deoarece nu au sticlă de protecție specială și nu acoperă suficient pe lateral.
- Purtați echipament de protecție împotriva zgomotului! Impactul zgomotului poate să vă afecteze auzul sau chiar să vi-l pierdeți. Luați pauze de lucru frecvente. Limitați perioada de expunere dintr-o zi.
- Purtați întotdeauna încălțăminte groasă cu tălpi anti-derapante. Există riscul de a vă răni la picioare sau de a aluneca pe pante umede sau alunecoase. Acest lucru vă va proteja de leziuni și va asigura păstrarea echilibrului în timpul mersului.
- În timpul utilizării, purtați întotdeauna pantaloni lungi. Nu utilizați produsul dacă sunteți desculți sau purtați încălțăminte care vă expun degetele.
- Purtați mănuși când manipulați lamele. Există riscul de a vă tăia.
- Echipamentul de siguranță cum ar fi masca de praf sau o cască rezistentă utilizate în condiții potrivite va reduce riscul de leziuni, în mod deosebit când din utilizarea produsului rezultă praf sau există riscul de a vă lovi la cap în unele situații.

ZONA DE LUCRU

- Păstrați zona de lucru curată și bine iluminată. Zonele aglomerate și întunecate favorizează accidentele.
- Verificați terenul pe care doriți să utilizați produsul și îndepărtați orice obiecte care pot fi prinse sau proiectate, cum ar fi pietre, bucăți de sticlă, cuie, fire, jucării, bețe, etc. Acestea ar putea cauza daune produsului sau utilizatorului.
- Nu utilizați produse pe benzină în atmosfere explozive, cum ar fi în prezența lichidelor inflamabile, gaze sau praf. Produsul generează scântei care pot aprinde praful sau gazele.
- Păstrați la distanță copiii și persoanele din jur în timp ce utilizați acest produs. Distragerea atenției poate duce la pierderea controlului.

SIGURANȚA PERSONALĂ

- Acest produs nu a fost conceput pentru a fi utilizat de către persoane (inclusiv copii) cu capacități fizice, senzoriale sau mentale reduse, sau lipsite de experiență și cunoștințe, cu excepția cazului în care acestea au fost supravegheate și instruite cu privire la utilizarea produsului de către o persoană responsabilă pentru siguranța lor.
- Copiii trebuie supravegheați pentru a vă asigura că nu se joacă cu produsul.
- Rămâneți vigilenți, fiți atenți la ceea ce faceți și folosiți-vă bunul simț atunci când utilizați un produs pe benzină.
- Nu utilizați acest produs atunci când sunteți obosiți sau sub influența drogurilor, alcoolului sau a medicamentelor. Un moment de neatenție în timpul operării produselor pe benzină poate duce la vătămări corporale grave.
- Nu vă aplecați prea tare. Mențineți-vă întotdeauna stabilitatea și echilibrul în orice moment. Aceasta vă va permite să aveți un control mai bun al produsului în situații neașteptate.
- Îndepărtați orice cheie de reglare sau cheie fixă înainte de a porni produsul. O cheie fixă sau o cheie de reglare care este lăsată atașată la o componentă rotativă a produsului pe benzină poate conduce la vătămări personale sau deteriorări.
- Utilizați echipament de protecție. Purtați întotdeauna ochelari de protecție. Un echipament de siguranță cum ar fi o mască de praf, încălțăminte cu talpă anti-derapantă, o cască tare sau protecție pentru urechi, dacă sunt utilizate în condiții potrivite, vor reduce riscul producerii de leziuni personale.
- Îmbrăcați-vă corespunzător. Nu purtați haine largi sau bijuterii. Țineți-vă părul, îmbrăcămintea și mănușile departe de piesele în mișcare. Hainele largi, bijuteriile sau părul lung pot fi prinse în părțile mobile.
- După o utilizare prelungită a produsului, este posibil să aveți probleme cu circulația în mâini din cauza vibrațiilor. Aceste efecte pot fi înrăutățite de temperaturile ambientale scăzute și/sau strângând mânerul prea tare. Puteți prelungi timpul de utilizare atunci când purtați mănuși adecvate și luând pauze regulate. Faceți pauze dese. Limitați expunerea la efort pe parcursul unei zile.

UTILIZAREA ȘI ÎNGRIJIREA PRODUSELOR PE BENZINĂ

ATENȚIE! Benzina este foarte inflamabilă și explozivă!

- Depozitați combustibilul în recipiente special concepute pentru acest scop.
- Alimentați numai în aer liber și nu fumați în timp ce alimentați.
- Adăugați combustibil înainte de a porni motorul. Nu deschideți capacul și nu alimentați cu benzină dacă motorul funcționează sau dacă este cald.
- Dacă vărsați benzină, nu încercați să porniți motorul, ci mutați produsul departe de zona unde ați vărsat benzina. Nu porniți până când vaporii de benzină s-au disipat.

- Pentru siguranță, toate dopurile rezervorului sau recipientelor de benzină trebuie înlocuite dacă sunt deteriorate.
- Nu folosiți motorul într-un spațiu închis, unde se poate acumula monoxid de carbon periculos.
- Nu forțați produsul. Folosiți produsul corespunzător pentru necesitatea dvs. Produsul corespunzător va face treaba mai bine și mai sigur la parametrii pentru care a fost conceput.
- Nu folosiți produsul dacă întrerupătorul nu funcționează. Orice produs pe benzină care nu poate fi controlat de la întrerupător este periculos și trebuie reparat.
- Opriți complet produsul înainte de a face orice ajustare, când schimbați accesoriile sau depozitați produsul. Astfel de măsuri de prevenție reduc riscul de pornire accidentală.
- Depozitați produsul oprit departe de accesul copiilor și nu permiteți persoanelor nefamiliarizate cu produsul sau cu aceste instrucțiuni să folosească produsul. Produsele pe benzină sunt periculoase în mâinile persoanelor neinstruite.
- Îngrijiți produsele pe benzină. Verificați dacă există alinieri sau legături greșite la piesele în mișcare, ruperi ale unor componente sau alte situații care ar putea afecta funcționarea produsului. Dacă sunt deteriorări, reparați produsul înainte de utilizare. Multe accidente au loc din cauza întreținerii necorespunzătoare a produsului.
- Folosiți produsul, accesoriile și piesele produsului în conformitate cu aceste instrucțiuni și în modul destinat pentru acest produs, ținând cont de condițiile de lucru și tipul de lucru ce va fi efectuat. Folosirea produsului în alt scop decât cel pentru care a fost conceput poate duce la o situație periculoasă.

SERVICE

- Duceți produsul dvs. pe benzină pentru a fi reparat de către un personal de reparații calificat, folosind doar piese de schimb identice. Acest lucru va asigura menținerea în siguranță a produsului dvs.

PROTECȚIA PERSOANELOR

ATENȚIE! Fiți pregătiți! Asigurați-vă că aveți cel puțin unul dintre următoarele lucruri:

- Extinctor de foc corespunzător (Pudră Uscată)
- Trusă de prim ajutor complet echipată, la îndemâna utilizatorului produsului sau a persoanei care îl însoțește. Trebuie să conțină suficiente piese de bandajat răni sfâșiate/tăiate.
- Telefon mobil sau un alt dispozitiv pentru apelarea rapidă a unui serviciu de urgență

ATENȚIE! Nu lucrați singuri. Trebuie să aveți în preajma dvs. o altă persoană care cunoaște principiile de prim ajutor.

ATENȚIE! Persoana care vă însoțește trebuie să păstreze distanța de siguranță față de zona de lucru, dar trebuie să vă poată vedea în orice moment. Lucrați numai în acele zone din care puteți apela rapid un serviciu de urgență.

- Dacă cineva s-a rănit, respectați întotdeauna principiile de prim ajutor.
- În cazul în care cineva este tăiat, acoperiți rana cu o cârpă curată și apăsați puternic pentru a opri sângerarea.
- Intoxicația cu monoxid de carbon poate cauza moartea! Primele semne ale intoxicației cu monoxid se aseamănă cu simptomele asemănătoare gripei, cum ar fi dureri de cap, amețală și/sau greață. Dacă prezentați aceste simptome, este posibil ca turbina dvs să nu funcționeze corespunzător. Luați aer proaspăt cât de repede! Duceți produsul într-un service.

- Nu permiteți ca benzina sau uleiul să intre în contact cu pielea. Păstrați benzina și uleiul departe de ochi. Dacă benzina sau uleiul intră în contact cu ochii, spălați-vă imediat cu apă curată. Dacă iritația persistă, consultați imediat un medic.
- Persoanele cu o circulație deficitară, care sunt expuse la vibrații excesive pot prezenta leziuni ale vaselor de sânge sau ale sistemului nervos. Vibrațiile pot cauza următoarele simptome la nivelul degetelor, mâinilor sau încheieturilor: amorteală, furnicături, durere, senzație de junghi, schimbarea culorii pielii. Dacă oricare dintre aceste simptome apar, consultați un medic!

PUNEȚI SIGURANȚA PE PRIMUL LOC ÎN CAZ DE INCENDIU:

- În situația în care iese foc de la motor sau fum din orice zonă în afară de gura de evacuare, în primul rând distanțați-vă de produs pentru siguranța dumneavoastră fizică.
- Utilizați extingtor cu spumă pentru a preveni răspândirea focului.
- O reacție panicată ar putea duce la amplificarea incendiului și a altor daune.
- Benzina vărsată și vaporii se pot aprinde de la scânteii de țigară, arcuri electrice, gaze de eșapament și componente calde ale motorului, cum ar fi toba de eșapament.
- Căldură va dilata combustibilul din rezervor ceea ce ar putea duce la un incendiu.
- Utilizarea uneltei într-un mediu exploziv ar putea duce la un incendiu.
- Căldura evacuării tobei de eșapament poate deteriora suprafețele vopsite, poate topi materiale sensibile la căldură (cum ar fi componente din plastic, cauciuc sau vinil) și poate deteriora plantele. Țineți produsul fierbinte departe de alte obiecte.
- Combustibilul depozitat necorespunzător s-ar putea aprinde accidental. Combustibilul depozitat necorespunzător ar putea ajunge în mâinile copiilor sau a altor persoane necalificate.

ADĂUGAREA COMBUSTIBILULUI:

- Opriți motorul și lăsați-l să se răcească înainte de a adăuga combustibil în rezervor.
- Aveți grijă când umpleți rezervorul pentru a evita vărsarea de combustibil. Mutați produsul departe de zona de alimentare cu combustibil înainte de a porni motorul.
- Păstrați nivelul maxim de carburant la 20mm mai jos de partea de sus a rezervorului pentru a permite expansiunea.
- Utilizați și alimentați cu combustibil în zone bine ventilate fără obstacole.
- Depozitați combustibilul într-un recipient aprobat pentru benzină. Păstrați într-un loc sigur, departe de zona de lucru. Asigurați-vă că recipientul este marcat în mod clar "combustibil".

ATENȚIE! PERICOL PENTRU RESPIRAȚIE!

- Inhalarea gazelor de eșapament poate provoca accidente grave sau deces.
- Acționați produsul într-o zonă bine aerisită. Evitați zonele închise.
- Nu folosiți niciodată produsul într-o locație unde se află alte persoane sau animale.

ATENȚIE! Citiți și familiarizați-vă cu toate instrucțiunile. Nerespectarea tuturor instrucțiunilor enumerate mai jos poate duce la incendiu și / sau vătămări grave.

ATENȚIE! PĂSTRAȚI ACESTE INSTRUCȚIUNI

RISCURI REZIDUALE

Chiar dacă produsul este utilizat în conformitate cu instrucțiunile, este imposibil să fie eliminate toate riscurile asociate cu funcționarea sa. Următoarele riscuri pot să apară, riscuri rezultate din construcția sa:

- Pericol mecanic, cauzat de tăiere și aruncare.
- Pericol electric cauzat de contactul cu piese sub tensiune înaltă (contact direct) sau cu piese de schimb care au fost sub tensiune din cauza unor defecțiuni ale produsului (contact indirect).
- Pericol de căldură rezultând în ardere sau opărire și alte leziuni cauzate de un posibil contact cu obiecte fierbinți sau alte materiale, inclusiv surse de căldură.
- Risc de zgomot care poate duce la pierderea auzului (surzenie) și alte tulburări fiziologice (de exemplu pierderea echilibrului, pierderea cunoștinței)
- Risc de vibrații (rezultând în daune vasculare și neurologice ale sistemului mână-braț, de exemplu, așa-numita "boală a degetelor albe")
- Pericol de contact cu lichide nocive, gaz, vapori, fum și praf sau de inhalarea acestora, legate de emisii
- Pericole cauzate de nerespectarea principiilor ergonomice în construcția produsului, de exemplu, pericole cauzate de o poziție nesănătoasă a corpului, suprasolicitarea sau poziția nenaturală a sistemului braț-mână, legate de construcția mânerului, echilibrul produsului
- Pericole cauzate de pornirea neașteptată, depășirea turațiilor motorului, cauzate de un defect/defecțiune a sistemului de control, legate de defecte ale mânerului și poziția utilizatorului.
- Pericole cauzate de imposibilitatea de a opri produsul în cele mai bune condiții, legate de soliditatea mânerului și plasarea dispozitivului de închidere a motorului.
- Pericole cauzate de un defect al sistemului de control al produsului, legate de soliditatea mânerului, plasarea conducătorilor și de marcare.
- Pericole cauzate de rupere (a lanțului) în timpul funcționării.
- Pericole cauzate de desprinderea unor piese și stropirea cu lichide.

DESPACHETAREA

- Scoateți cu atenție produsul din cutie.
- Verificați cu atenție toate piesele. În cazul în care există vreo piesă deteriorată sau lipsă, contactați distribuitorul sau un centru de service autorizat.
- Nu debarasați materialele de ambalare până când nu ați analizat cu atenție dacă nu a rămas în ele o piesă a produsului.
- Componentele ambalajului (pungi de plastic, agrafe, etc) nu trebuie lăsate la îndemâna copiilor; ar putea crea unele pericole. Nu permiteți copiilor să se joace cu pungile din plastic, cu foliile sau alte piese mici, pentru a evita pericolul de înghițire sau sufocare!
- Debarasarea ambalajelor trebuie făcută în conformitate cu reglementările în vigoare în țara în care produsul a fost instalat.
- Asigurați-vă că pungile și recipientele din material plastic sunt lăsate undeva la întâmplare, întrucât poluează.
- Dacă aveți vreo nelămurire, nu folosiți produsul, până nu a fost verificat de către un centru de service autorizat.

CONȚINUTUL PACHETULUI

1x motor, 1x burghiu elicoidal, 1x știft de blocare (sau bolt), 1x șplint (sau piuliță – conform versiunii), 1x sac pentru scule, 1x recipient pentru amestecul de combustibil, 1x manual de instrucțiuni

Acest produs necesită asamblare. Produsul trebuie asamblat corespunzător înainte de utilizare. Dacă observați deteriorări de transport sau în timpul despachetării, anunțați imediat furnizorul dvs. Nu utilizați produsul! Vă recomandăm să păstrați ambalajul pentru o utilizare ulterioară. Materialele de ambalare trebuie să fie reciclate sau debarasate în conformitate cu legislația în vigoare. Sortați părțile ambalajului în funcție de material și predați-le centrelor de colectare corespunzătoare. Pentru mai multe informații, contactați autoritățile locale.

ASAMBLAREA

ATENȚIE! Utilizați produsul numai dacă este asamblat complet.

Piesa de forare trebuie asamblată înainte de a utiliza produsul. Respectați instrucțiunile de utilizare pas cu pas și folosiți-vă de imaginile furnizate ca și ghid vizual, pentru a asambla mai ușor produsul.

1. Atașați burghiul pe axul piesei de forare (imag. 2).
2. Introduceți știftul de blocare (sau bolțul – conform versiunii).
3. Securizați-l cu șplintul (sau piulița – conform versiunii) (imag. 3).

GHIDAJUL DE VÂNT

Pentru o utilizare confortabilă într-un mediu foarte cald, se poate conecta ghidajul de vânt – o piesă care trage aerul cald de la motor departe de utilizator. Montați ghidajul de vânt după cum se arată în imagini (imag. 4, 5).

ALIMENTAREA CU COMBUSTIBIL ȘI ULEI

ATENȚIE! Benzina este foarte inflamabilă. Evitați fumatul sau producerea de scântei sau flăcări în apropierea combustibilului. Asigurați-vă că opriți motorul și îl lăsați să se răcească înainte de a alimenta. Alimentați în aer liber, pe un teren gol și deplasați-vă la cel puțin 3 m distanță față de locul unde ați alimentat înainte de a porni motorul.

- Folosiți numai ulei are este special marcat pentru utilizarea la motoare în 2 timpi (API TC / JASO FB), NU UTILIZAȚI amestec BIA sau TCW (motor în 2 timpi cu răcire pe apă). Proporția de amestec recomandată este Benzină 40: ULEI 1.
- Folosiți benzină fără plumb cu cifră octanică minimă 90. Dacă folosiți benzină cu cifră octanică mai mică de 90 există pericolul ca motorul să se supraîncălzească și pistonul să se blocheze.
- Benzina sau uleiul de calitate inferioară pot deteriora garniturile, țevile de combustibil sau rezervorul. Nu folosiți ulei uzat sau regenerat, deoarece poate deteriora pompa de ulei.

ATENȚIE: Pentru a maximiza durata de viață a motorului, evitați următoarele: Nu folosiți benzină pură (fără ulei pentru motor în 2 timpi), deoarece poate deteriora motorul foarte repede. Acest tip de daune nu este acoperit de garanție.

- Nu folosiți produsul cu rezervorul gol, deoarece aceasta va cauza daune motorului
- Nu folosiți ulei pentru motoare în 4 timpi. Aceasta poate duce la defectarea bujiei, blocarea evacuării sau lipirea garniturii pistonului.
- Nu folosiți amestecuri de combustibil care au fost lăsate să stea 14 zile sau mai mult, pot deteriora motorul.

- Înainte de a depozita ferăstrăul pentru o perioadă prelungită, goliți rezervorul, curățați-l apoi lăsați motorul să meargă pentru a goli carburatorul

Notă: Nu debarasați recipientele de combustibil pe care nu le mai folosiți împreună cu resturile menajere. Acestea trebuie duse la un depozit autorizat.

BENZINĂ	Ulei de motor pentru motoare în 2 timpi CASTROL
2,00 L	50 ml
3,00 L	75 ml
4,00 L	100 ml
Metoda de amestec	40 părți benzină + 1 parte ulei

AMESTECUL DE COMBUSTIBIL (PROPORȚIE DE AMESTEC 40:1)

1. Măsurați cantitățile de benzină și ulei ce urmează a fi amestecare
2. Puneți o parte din benzină într-un recipient aprobat pentru combustibil, curat.
3. Adăugați toată cantitatea de ulei și amestecați bine.
4. Adăugați restul cantității de benzină și amestecați din nou (cel puțin un minut)
5. Este necesar să amestecați corespunzător cele două componente pentru a preveni uzura motorului
6. Asigurați-vă că recipientul este marcat clar cu eticheta "Amestec 40:1 pentru motor în 2 timpi"

Nu utilizați combustibil mai vechi de 14 zile. Dacă acesta este lăsat în produs mai mult de 14 zile, poate bloca sistemul de alimentare. Amestecați și depozitați combustibilul într-un recipient corespunzător pentru benzină. Nu amestecați cantități mai mari decât cele pe care v-ați propus să le folosiți în următoarele 14 zile.

ALIMENTAREA

1. Motorul trebuie să fie oprit și răcit. Puneți ferăstrăul pe partea laterală cu dopul rezervorului îndreptat în sus.
2. Asigurați-vă că amestecul de combustibil este bine amestecat
3. Scoateți dopul rezervorului (imag. 1 A)
4. Umpleți rezervorul până la 80% din capacitatea acestuia.
5. Strângeți dopul rezervorului bine și ștergeți orice combustibil vărsat în jurul produsului.

Notă: Proporția de amestec – combustibil/ulei (CASTROL Garden 2T sau CASTROL 2T): primele 20 de ore de utilizare 33:1 (3,3 l benzină : 0,1 l ulei); după 20 de ore de utilizare 40:1 (4 l benzină : 0,1 l ulei)

UTILIZAREA

VERIFICĂRI ÎNAINTE DE PORNIRE

Verificați cu atenție condiția de utilizare și tehnică a produsului. Dacă aveți unele nelămuriri, nu porniți produsul. Contactați service-ul dvs. autorizat.

Acordați atenție la următoarele aspecte:

- Nivelul de combustibil
- Verificarea pieselor supuse la deteriorare și uzură
- Asamblarea corespunzătoare a piesei de forare
- Funcționarea facilă a dispozitivului de control, în special comutatorul
- Fixarea corespunzătoare a conectorului bujiei – o conexiune slăbită poate produce scânteii și aprinde amestecul de aer și vapori de combustibil
- Asigurați-vă că mânerul este curat, pentru a manevra produsul în siguranță
- Toate dispozitivele de siguranță și de protecție trebuie să fie montate corespunzător înainte de a porni produsul.
- **Piesa de forare trebuie să se rotească ușor.**

PORNIREA

Porniți motorul la o distanță de minim 3 m de la locul de realimentare.

1. Pentru a porni motorul, apăsați butonul de pornire de pe mânerul de control cu simbolul (I) (imag. 6A).
2. Pentru pornirea la rece, setați maneta șocului în poziția "START". La pornirea unui motor cald, setați maneta șocului în poziția "RUN" (imag. 7A).
3. Apăsați primerul de 10 ori (imag. 7B).
4. Setați maneta accelerației la jumătatea cursei (imag. 6B) și apăsați butonul de blocare (imag. 6C).
5. Țineți produsul cu o mână de cadrul mânerului. Cu cealaltă mână trageți de câteva ori maneta starterului (imag. 7C) (mai întâi trageți cablul ușor, până simțiți că opune rezistență, apoi trageți repede) până când motorul pornește. Atenție! Nu trageți prea mult de cablul starterului – există riscul de a-l rupe! Retrageți cablul cu atenție, deoarece există riscul de a deteriora starterul.
6. Dacă motorul nu pornește după 4-6 încercări, schimbați setările șocului și repetați pașii 1-5.
7. Dacă motorul a pornit, dar nu apoi se oprește, setați maneta șocului în poziția "RUN" și continuați să acționați demarorul.
8. Când motorul a pornit și continuă să funcționeze, apăsați maneta accelerației pentru a o elibera din poziția centrală. Setați maneta șocului în poziția "RUN".
9. Așteptați ca motorul să se încălzească timp de aprox. 20 secunde.

ATENȚIE! Păstrați-vă mâinile și picioarele la distanță față de piesele rotative.

Porniți motorul cu atenție, conform cu instrucțiunile și mențineți părțile corpului, mai ales picioarele, suficient de departe față de piesa de forare. Nu înclinați produsul când porniți motorul.

În timpul utilizării, țineți bine produsul cu ambele mâini.

Apăsați ușor de mânăre în jos pentru a săpa o gaură.

Ridicați burghiul des pentru a curăța resturile de forare din gaură.

Suprasolicitarea burghiului în timpul forării poate cauza oprirea acestuia. Când se întâmplă asta, ridicați burghiul pentru a reduce solicitarea de forare a motorului și permiteți resturilor de forare să fie scoase afară din gaură și continuați forarea.

ATENȚIE! Nu aplicați o greutate corporală excesivă asupra produsului.

ATENȚIE! Nu utilizați o piesă de forare în gheață pentru a săpa pământ și o piesă de forare în pământ pentru a săpa în gheață. Este necesară o altfel de piesă de forare pentru fiecare tip de forare.

OPRIREA MOTORULUI

ATENȚIE! Burghiul continuă să se rotească timp de câteva secunde după ce motorul este oprit.

Pentru a opri motorul, setați butonul multifuncțional de pe mâner în poziția (0) (imag. 6A).

ÎNTREȚINEREA

O bună întreținere este esențială pentru siguranța, economia și utilizarea lipsită de probleme a produsului.

ATENȚIE! O întreținere necorespunzătoare sau nerezolvarea unei probleme înainte de utilizare sau folosirea unor piese de schimb nepotrivite, poate cauza defectarea produsului, situație în care ați putea fi serios răniți sau chiar omorâți.

ATENȚIE! Deconectați bujia înainte de orice operațiune de service la produsul dvs. Așteptați ca toate piesele în mișcare să se oprească de tot.

- Respectați întotdeauna recomandările de verificare și întreținere și programările din acest manual.
- Pentru a vă ajuta să întrețineți corespunzător motorul, următoarele pagini includ și o programare de întreținere, proceduri de verificare de rutină și proceduri de întreținere elementare utilizând scule obișnuite. Alte sarcini de service care sunt mai dificile, sau care necesită scule speciale, trebuie efectuate într-un centru de service specializat.
- Programul de întreținere se aplică în cazul condițiilor de utilizare normală. Dacă utilizați motorul în condiții dificile, cum ar fi o solicitare susținută sau utilizarea la temperaturi ridicate, sau utilizarea în condiții neobișnuit de umede sau cu mult praf, contactați dealerul dvs. de service pentru recomandările care se aplică nevoilor și utilizării dvs.
- La final de sezon, curățați cu atenție produsul și toate piesele de metal și ungeți toate piesele care sunt puse în mișcare cu vaselină sau ulei, în așa fel încât produsul să fie pregătit pentru sezonul următor. Înainte de următoarea utilizare, verificați cu atenție toate componentele.
- Verificați cu regularitate dacă toate șuruburile și piulițele sunt strânse, pentru a păstra produsul într-o condiție de utilizare care conferă siguranță.
- O dată pe sezon duceți produsul pentru a fi verificat într-un centru de service autorizat.

ATENȚIE! Nerespectarea instrucțiunilor de întreținere și a măsurilor preventive poate să vă rănească serios și chiar omorî. Respectați întotdeauna procedurile și măsurile preventive din acest manual de instrucțiuni.

ÎNTREȚINEREA PRODUSULUI

- Manevrarea atentă și curățarea cu regularitate contribuie la păstrarea produsului funcțional și eficient pentru o perioadă lungă de timp.
- Păstrați produsul într-o stare bună; dacă este necesar schimbați etichetele de avertizare de instrucțiuni afișate pe produs.

- Păstrați strânse toate piulițele, bolțurile și șuruburile pentru a vă asigura că echipamentul este într-o condiție sigură de utilizare.
- Pentru a reduce riscul producerii unui incendiu, păstrați motorul, amortizorul și zona de depozitare a combustibilului ferită de reziduuri sau grăsimi în cantitate prea mare.
- Asigurați-vă întotdeauna că orificiile de aerisire sunt curate.
- Din motive de siguranță, înlocuiți piesele uzate și deteriorate. Utilizați doar piese de schimb originale.

CURĂȚAREA

ATENȚIE! Nu udați motorul cu furtunul de apă. Apa poate deteriora sau contamina sistemul de alimentare.

1. Așteptați ca motorul să se răcească cel puțin o jumătate de oră înainte de a-l curăța.
2. Ștergeți suprafața produsului și a carcasei motorului acestuia cu o cârpă uscată.

ATENȚIE! Nu utilizați detergenți puternici sau solvenți pentru curățarea produsului.

3. Păstrați curat corpul produsului. Utilizați o cârpă moale umezită în apă cu săpun și ștergeți corpul burghiului pentru a-l curăța.
4. Curățați nervurile cilindrului cu o perie de sârmă sau aer comprimat pentru a preveni supraîncălzirea.

CURĂȚAREA FILTRULUI DE AER

Motorul nu trebuie utilizat niciodată fără filtrul de aer. În caz contrar, praful și reziduurile pot intra la motor și cauza daune. Păstrați filtrul de aer curat.

1. Opriți motorul.
2. Destrângeți șurubul de prindere a carcasei filtrului de aer, rotindu-l spre stânga (imag. 8A).
3. Detașați filtrul de aer (imag. 8C) din carcasa acestuia (imag. 8B).
4. Curățați filtrul de aer cu apă și săpun. Așteptați apoi să se usuce la aer. Nu utilizați niciodată benzină!
5. Aplicați ulei de motor curat pe elementul din burete. Pentru a înlătura excesul de ulei de motor, strângeți elementul din burete într-o cârpă curată.
6. Înlocuiți insertia filtrului dacă este uzată, deteriorată sau prea murdară.
7. Urmând acești pași în sens invers, asamblați filtrul la loc.

BUJIA

Pentru cele mai bune rezultate, înlocuiți bujia la fiecare 100 de ore de utilizare. Folosiți numai o bujie recomandată, ce respectă gama de căldură pentru temperaturile normale de funcționare a motorului. Pentru a găsi astfel de bujii, ce vă sunt recomandate, vă rugăm să contactați un centru de service autorizat.

ATENȚIE! Dacă motorul a funcționat, toba de eșapament și bujia vor fi fierbinți. Aveți grijă să nu atingeți aceste piese.

NOTĂ: O bujie nepotrivită poate cauza deteriorarea motorului.

Pentru performanțe bune, bujia trebuie să fie fixată în mod corespunzător și să nu prezinte mizerie.

1. Deconectați capacul de la bujie (imag. 9) și îndepărtați orice murdărie din zona bujiei.

2. Utilizați o cheie de bujii de dimensiuni potrivite pentru a scoate bujia.
3. Verificați bujia. Înlocuiți-o dacă este deteriorată, dacă șaiba de etanșare este într-o stare proastă sau dacă electrodul este uzat.
4. Măsurați distanța dintre electrozi cu un manometru corespunzător. Decalajul corect este listat în capitolul Specificații (imag. 10). Dacă este necesară reglarea, corectați decalajul îndoind cu atenție electrodul lateral.
5. Instalați bujia cu atenție, cu mâna, pentru a evita uzura la filetare.
6. După ce bujia e la locul ei, strângeți-o cu o cheie de bujii potrivită, în așa fel încât șaiba să fie bine prinsă.
7. La instalarea unei bujii noi, strângeți 1/2 de tură după ce bujia s-a fixat .
8. La instalarea bujiei originale, strângeți cu 1/8 - 1/4 de tură după ce bujia s-a fixat, în așa fel încât șaiba să fie bine prinsă.

NOTĂ: O bujie care destrânsă se poate înfierbânta și astfel să deterioreze motorul. O strângere excesivă, poate deteriora chiulasa.

9. Atașați capul bujiei pe bujie.

ÎNLOCUIREA FILTRULUI DE COMBUSTIBIL

Nu utilizați produsul fără filtrul de combustibil în nici o situație. Înlocuiți-l cu regularitate.

1. Goliți combustibilul din rezervor într-un recipient corespunzător într-un spațiu bine ventilat.
2. Trageți afară conducta de combustibil din rezervor (imag. 11) cu un cârlig și scoateți-l rotindu-l.
3. Înlocuiți filtrul de combustibil și montați la loc conductele de combustibil în rezervor.

TRANSFER

La fiecare 100 de ore de utilizare, lubrifiantul din reductor trebuie înlocuit.

AJUSTAREA CARBURATORULUI

Carburatorul a fost ajustat în fabric pentru putere optimă. Dacă sunt necesare ajustări suplimentare, contactați un service autorizat.

INTERVALE DE ÎNTREȚINERE

Păstrați aceste recomandări cu privire la verificările, întreținerea și intervalele menționate în acest manual de utilizare.

Alte operațiuni de service, care sunt mai complicate sau necesită unelte speciale, trebuie efectuate în centrul de service autorizat.

Componenta produsului	Acțiune	Înainte de fiecare utilizare	20 de ore de funcționare
Șuruburi, piulițe, bolțuri	Verificați, strângeți	✓	✓
Filtru de aer	Curățați sau înlocuiți		✓ (*)

Filtrul de combustibil	Înlocuiți		✓
Bujia	Curățați / Ajustați / Înlocuiți		✓
Furtunul de combustibil	Verificați, înlocuiți dacă este necesar	✓	
Întregul produs	Verificați, curățați dacă este necesar	După fiecare utilizare	
Mânerul de control	Verificați funcționarea	✓	
Burghiul	Verificați asamblarea corectă	✓	

*În mediu cu mult praf, mai des

În cazul în care produsul se mișcă la ralanti, contactați imediat un service autorizat.

DEPOZITARE ȘI TRANSPORT

ATENȚIE! Motorul trebuie să se fi răcit complet înainte de a depozita produsul.

NOTĂ: Pentru referințe ulterioare, trebuie să păstrați acest manual de utilizare. Nu depozitați dispozitivul pentru o perioadă prelungită de timp (30 de zile sau mai mult) fără a efectua operațiunile de întreținere și protecție la depozitare, care includ următoarele:

- Setează maneta de pornire în poziția "STOP".
- Lăsați motorul să se răcească înainte de a-l depozita într-o anexă.
- Înlocuiți părțile uzate sau deteriorate, pentru siguranță.
- Produsul trebuie depozitat într-un loc curat, uscat, protejat de îngheț și departe de accesul persoanelor neautorizate.
- Nu depozitați produsul în lumină solară directă pentru mult timp.
- Acoperiți produsul cu o învelitoare de protecție corespunzătoare, care nu reține umezeală. Nu utilizați folii de plastic ca și protecție pentru praf. O învelitoare neporoasă va reține umezeală în jurul produsului, favorizând apariția ruginii și a coroziunii.
- Depozitați produsul într-un loc uscat, fără praf, departe de accesul copiilor și persoanelor neautorizate.

1. Goliți rezervorul într-un loc bine aerisit.
2. Porniți motorul și lăsați-l să ruleze în regim de ralanti până când se oprește singur din cauza lipsei de combustibil din carburator.
3. Lăsați motorul să se răcească (aprox. 5 min).

În cazul unor pauze de utilizare mai mari de 3 luni:

1. Destrângeți bujia cu o cheie potrivită (vedeți capitolul Înlocuirea/Ajustarea bujiei)
2. Umpleți camera de combustie cu 2 linguri de ulei curat pentru motoare în 2 timpi și trageți de câteva ori de cablul demarorului pentru a amesteca uniform uleiul în motor.
3. Înșurubați la loc bujia

TRANSPORT

ATENȚIE! Așteptați ca motorul să se răcească înainte de a transporta produsul.

Rezervorul trebuie să fie gol. Combustibilul vărsat sau vaporii se pot aprinde.

1. Goliți rezervorul înainte de a transporta produsul.
2. Goliți rezervorul cu o pompă de extracție. Porniți motorul și lăsați-l să funcționeze până când a utilizat tot combustibilul și se oprește
3. Închideți bine capacul rezervorului.
4. Setați comutatorul motorului și supapa de combustibil (dacă produsul este echipat cu așa ceva) la poziția oprit sau "Stop".
5. Așteptați ca motorul să se răcească înainte de transport.
6. Acordați atenție să nu scăpați sau să loviți produsul în timpul transportului
7. Fixați produsul în poziție dreaptă în timpul transportului
8. Acordați atenție să nu loviți produsul în timpul transportului. Nu așezați obiecte pe produs.

SFAT: Este posibil să demontați burghiul spiralat (accesoriul) de pe unitatea de acționare în timpul transportului și depozitării, pentru a fi cât mai compact.

DEPANARE

Notă: Defecțiunile produsului care necesită intervenții mai complexe, trebuie remediate întotdeauna într-un atelier specializat. Intervențiile neautorizate pot cauza daune. Dacă nu puteți remedia problema folosind metodele descrise mai jos, contactați un service autorizat.

DEFECȚIUNE	CAUZA POSIBILĂ	MĂSURI DE REMEDIERE
Motorul nu pornește	Rezervorul este gol	Alimentați
	Secvență de pornire incorectă	Urmați instrucțiunile de pornire
	Motor inundat	Închideți accelerația, porniți de câteva ori, scoateți bujia dacă este necesar, curățați-o și uscați-o.
	Bujia este afectată de carbon. Bujie necorespunzătoare	Curățați, ajustați sau înlocuiți bujia
	Cablul sau conectorii ai bujiei deteriorați	Înlocuiți
	Carburator, duze murdare, amestec incorect al carburatorului	Apelați la un service autorizat pentru ajustarea carburatorului.
	Filtru de combustibil înfundat	Curățați sau înlocuiți
Motorul merge prea repede la ralanti	Motor rece	Lăsați-l să se încălzească treptat
Motorul nu atinge puterea maximă	Bujie murdară, decalaj incorect al bujiei	Curățați, ajustați sau înlocuiți bujia
	Poziție incorectă a manetei șocului	Setați maneta în poziția RUN (Funcționare)
	Filtru de aer murdar	Curățați sau înlocuiți

	Carburator, duze murdare, amestec incorect ajustat al carburatorului	Apelați la un service autorizat pentru ajustarea carburatorului.
	Amestec de combustibil incorect	Alimentați conform manualului de utilizare
	Garnitura din carter nu este etanșă	Apelați la un service autorizat pentru reparații
	Cilindrul sau segmentii de piston sunt uzați	
	Aprindere defectuoasă	
Fum excesiv	Amestec incorect ajustat al carburatorului	Apelați la un service autorizat pentru ajustarea carburatorului.
	Amestec de combustibil incorect	Alimentați conform manualului de utilizare

SERVICE ȘI PIESE DE SCHIMB

- Asigurați-vă că reparațiile sunt făcute de un personal de calificat, folosind doar piese de schimb identice. Acest lucru va asigura siguranța funcționării produsului.
- Dacă aveți nevoie de consiliere tehnică, reparații, piese de schimb originale, contactați cel mai apropiat service HECHT autorizat. Pentru informații cu privire la locații de service, accesați **www.hecht.cz**.
- La comandarea pieselor de schimb, vă rugăm să menționați numărul piesei; acesta poate fi găsit pe **www.hecht.cz**

DEBARASARE

- Debarasați produsul, accesoriile și ambalajele, conform cerințelor de protecție a mediului la centrul de reciclare.
- Acest produs nu face parte din categoria deșeurilor menajere. Salvați mediul înconjurător și duceți acest produs la punctele de colectare recunoscute, unde vor fi primite gratuit. Pentru mai multe informații vă rugăm să contactați autoritățile locale sau cel mai apropiat punct de colectare. Depozitarea necorespunzătoare poate fi pedepsită conform reglementărilor naționale.
- Benzina și uleiul sunt deșeuri periculoase. debarasați-le în mod corespunzător. Acestea nu aparțin deșeurilor menajere. În ceea ce privește debarasarea uleiului și combustibilului, contactați autoritățile locale, centrul de service sau distribuitorul dumneavoastră.

GARANȚIA PRODUSULUI

- Pentru acest produs, oferim o garanție legală și responsabilitatea pentru defecte timp de **24 de luni, pe baza facturii**.
- Pentru uz **corporativ, comercial, urban și altele decât utilizarea privată**, oferim o garanție legală și o responsabilitate legală pentru defecte așa cum este specificat în Codul Civil din vigoare.
- Toate produsele sunt proiectate pentru uz casnic, dacă nu există o altă informație în manualul de instrucțiuni sau în descrierea de funcționare. Atunci când se utilizează alt mod sau în contradicție cu manualul de instrucțiuni, cererea nu este recunoscută ca fiind legitimă.
- Selectarea necorespunzătoare a anumitor produse și faptul că produsul nu îndeplinește cerințele dumneavoastră, nu poate fi un motiv pentru plângere. Cumpărătorul trebuie să fie familiarizat cu proprietățile produsului.
- Cumpărătorul are dreptul de a solicita vânzătorului să verifice funcționalitatea produsului și să îl familiarizeze cu funcționarea sa.
- O condiție prealabilă primirii cererilor de garanție este că orientările pentru funcționare, service, curățenie, depozitare și întreținere au fost urmate.
- Deteriorările cauzate de uzura fizică și rupere, suprasolicitare, utilizarea incorectă sau intervenții în afara unui service autorizat în perioada de garanție, sunt excluse de la garanție.
- Garanția nu acoperă uzura cauzată de utilizarea obișnuită și componente denumite consumabile comune (de exemplu: tarifele de service, filtre, lame, cureaua trapezoidală și curelele dințate, lanțuri, piese de carbon, garnituri, bujii).
- Din garanție sunt excluse uzura produsului sau a unor părți cauzată de utilizarea normală a produsului sau a unor părți ale produsului (de exemplu, baterie slabă sau o capacitate redusă a acesteia, după o perioadă de viață de obicei de 6 luni) și în alte părți supuse uzurii naturale.
- Pentru piesele vândute la un preț mai mic, garanția nu acoperă defectele pentru care a fost negociat prețul mai mic.
- Daunele cauzate de defecte ale materialelor sau de o eroare a producătorului vor fi remediate gratuit printr-o livrare - înlocuire sau reparație. Se consideră că produsul revine în centrul nostru de service în întregime și cu dovada cumpărării.
- Instrumentele de curățare, întreținere, verificare și de aliniere nu fac parte din actul de garanție și sunt servicii plătite.
- Reparațiile care nu fac obiectul garanției, se pot face în centrul nostru de service, contra cost. Centrul nostru de service va fi bucuros să vă elaboreze un buget al costurilor.
- Vom lua în considerare numai produsele care au fost livrate curate, complete, cu condiția ca acestea să fie ambalate corespunzător și să se facă plata. Produsele trimise ca bunuri neplătite, ca bunuri voluminoase, cu transport special, nu vor fi acceptate.
- În caz de cerere de garanție justificată, vă rugăm să contactați centrul nostru de service. Acolo veți primi informații suplimentare cu privire la prelucrarea cererilor.
- Informații despre locațiile de servicii se găsesc la **www.hecht.cz**
- Vă debarasăm gratuit de vechile dumneavoastră produse.

GARANȚIA MOTORULUI

UZURĂ NORMALĂ:

În mod asemănător tuturor dispozitivelor mecanice, motoarele au nevoie de service periodic și înlocuirea pieselor de schimb, pentru a funcționa corect. Garanția nu are legătură cu astfel de reparații, atunci când durata de viață a părților motorului a fost epuizată prin funcționare normală.

ÎNȚREȚINERE INCORECTĂ:

Durata de viață a motorului depinde de condițiile în care este folosit și de îngrijirea care îi este dată. Garanția nu vizează deteriorarea cauzată de praf, murdărie, nisip sau alte materiale abrazive care au pătruns în motor ca urmare a întreținerii incorecte. Această garanție se referă numai la materiale și defecte de producție. Prin urmare, nu cereți să primiți banii înapoi sau să fie înlocuite echipamente în care motorul poate fi montat. Garanția nu include nici reparații cauzate de:

- Folosirea altor piese de schimb decât cele originale.
- Elemente de control sau dispozitive care fac pornirea dificilă, determină reducerea producției de energie și reduce durata de viață (contactați producătorul produsului).
- Carburatoare slăbite, țevi de combustibil înfundate, supape închise sau alte defecte cauzate de utilizarea de combustibil murdar sau vechi. Utilizați doar benzină fără plumb în stare proaspătă și stabilizator de combustibil.
- Piese care sunt tocite sau rupte datorită funcționării cu un nivel de ulei insuficient, folosind ulei murdar sau ulei cu specificații incorecte. Folosiți uleiul recomandat de producător.
- Reparare sau reglare de componente conectate sau de ansamblu, de exemplu, cuplaje de viteze, control de la distanță și altele, altele decât cele originale.
- Deteriorarea sau uzura pieselor cauzate de particulele de praf care au pătruns în motor din cauza unor lucrări de întreținere incorecte sau asamblarea filtrului de aer sau utilizarea unui sistem de curățare sau aspirator care nu este original.
- Piese care au fost avariate din cauza depășirii vitezei sau supraîncălzirii provocat de înfundarea sau blocarea țevilor de răcire sau spațiului volant cu iarbă, așchii sau murdărie sau daune cauzate de funcționarea motorului în spațiu închis.
- Deteriorarea motorului sau a pieselor sale de către vibrații anormal cauzate de slăbirea ansamblului motorului, cuțite de cosit slăbite sau volante dezechilibrate, fixarea incorectă a dispozitivului la arborele motorului, depășirea vitezei sau altă utilizare incorectă.
- Îndoirea sau ruperea arborelui cotit după ciocnirea cu un obiect rigid sau întinderea curelei trapezoidale.
- Motorul sau o piesă a acestuia deteriorată, de exemplu camera de ardere, supape, garnituri de supape, supapa de alimentare sau arderea bobinei de pornire ca urmare a folosirii de combustibil necorespunzător - de exemplu gaz lichid, gaze naturale, benzină incorectă etc.

CONFIRMAREA FAMILIARIZĂRII CU UTILIZAREA PRODUSULUI

Denumirea produsului*	
Model*	
Data cumpărării*	
Nr. de serie al produsului*	
Cumpărător (nume, numele companiei), adresă*	
Confirm că am primit produsul complet funcțional împreună cu instrucțiuni și dovada de cumpărare de la un dealer oficial autorizat HECHT MOTORS și accept termenii acestei garanții.	
*A se completa de către vânzător	
Semnătura cumpărătorului/	Ștampila și semnătura/
Service Central/ CENTRÁLNÍ SERVIS / CENTRÁLNY SERVIS / SERWIS CENTRALNY HECHT MOTORS. s r.o., U Mototechny 131, 251 62 Tehovec, Tel: +420 323 601 347, Fax: +420 323 661 348, www.hecht.cz, servis@hecht.cz HECHT SK, spol. s r.o., Letisková 20, 971 01 Prievidza, Tel: +421 46 542 03 20, Fax: +421 46 542 72 07, www.hecht.sk, reklamacie@hecht.sk HECHT Polska sp. z o.o., ul. Mickiewicza 54, 66-450 Bogdaniec, Tel: 48 957 117 140, Fax: 48 957 117 141, www.hechtpolska.pl, info@hechtpolska.pl HECHT HUNGARY Kft., Il. Rakoczi Ferenc ut 323, 1214 Budapest, www.hecht.hu	

DECLARAȚIA DE CONFORMITATE

Noi, producătorul și deținătorul documentelor pentru eliberarea acestei "Declarații de conformitate":
HECHT MOTORS spol. s r.o., Za mlynem 25/1562, 147 00 Praha 4, Czech Republic, IČO 61461661
Declarăm pe propria răspundere următoarele:
Produsul:
Burghiu de săpat pe benzină
Denumire comercială și tip:
HECHT 52
Model:
GD520-4
Numărul de serie:
201900001 - 201999999
Procedura utilizată pentru evaluarea conformității:
În conformitate cu Directiva 2000/14/EC & 2005/88/EC
Această declarație a fost emisă pe baza certificatului și protocoalelor de măsurare ce aparțin de:
TÜV Rheinland /CCIC (Ningbo)Co., Ltd., 3F, Building C13,R&D Park, No.32 Lane 299 Guanghua Road, National Hi-Tech Zone, Ningbo 315048, P.R.C.; TÜV Rheinland LGA Products GmbH, Tillystraße 2, 90431 Nürnberg, Germany; NSAI, 1 Swiftsquare, Northwood, Santry, Dublin 9, Ireland; TÜV Rheinland (Shanghai) Co., Ltd. No.177,178, Lane 777 West Guangzhong Road, Jing'an District, Shanghai, P.R.C.
Această declarație de conformitate este emisă în conformitate cu Directivele UE:
2014/30/EU - 15074017 003; 2006/42/EC - 14715308 002; 2000/14/EC & 2005/88/EC - 14715308 001; 2016/1628/EU - e24*2016/1628*2016/1628SHB1/P*0040*00
Tip Motor:
JR1E44F-5
Număr de validare:
e24*2016/1628*2016/1628SHB1/P*0040*00
Următoarele norme armonizate sunt utilizate pentru garanție conformității, împreună cu normele și reglementările naționale:
EN ISO 14982:2009; EN ISO 12100:2010;
Nivelul de putere acustică garantat conform normei EN ISO 3744:2010:
LwA = 117 dB (A)
Confirmăm prin prezenta că:
- Acest produs, definit de datele menționate, este în conformitate cu cerințele de bază menționate în reglementările guvernamentale și cerințele tehnice și este sigur pentru funcționarea obișnuită, pentru utilizarea stabilă de producător
- Au fost luate măsuri pentru a asigura conformitatea tuturor produselor introduse pe piață cu documentația tehnică și cerințele reglementărilor tehnice
În Praga, la data de:
29.11.2018
Nume:
Rudolf Runštuk
Titlu : Director executiv