

# **HECHT<sup>®</sup>**

## **made for garden**

Instrucțiuni de utilizare pentru mașină de tuns iarba cu acumulator

**HECHT 5035 / 5038 / 5043**



**Felicitări pentru achiziționarea produsului marca HECHT. Înainte de a folosi acest produs, vă rugăm să citiți cu atenție manualul producătorului!**

**FELICITĂRI PENTRU ACHIZIȚIONAREA PRODUSULUI MARCA HECHT.** Acest manual conține informații importante despre siguranță, instalare, utilizare, întreținere, depozitare și depanare. Păstrați instrucțiunile într-un loc sigur pentru a putea găsi informațiile pe viitor sau pentru fi utile altor utilizatori. Având în vedere dezvoltarea tehnologică constantă și adaptarea la cele mai noi standarde de exigență ale UE, modificările tehnice și de design pot fi efectuate fără o notificare prealabilă. Fotografiiile sunt doar în scop ilustrativ și este posibil să nu se potrivească exact cu produsul în sine. Nu este posibil să se exercite orice acțiune în justiție legată de manualul de utilizare. Dacă aveți nelămuriri, contactați importatorul sau distribuitorul.



**Înainte de a folosi produsul, vă rugăm să citiți cu atenție manualul de utilizare!**

<b>DESCRIEREA PRODUSULUI.....</b>	<b>3</b>
<b>GHID DE ILUSTRAȚII.....</b>	<b>4</b>
<b>SIMBOLURI DE SIGURANȚĂ.....</b>	<b>9</b>
<b>SPECIFICAȚII.....</b>	<b>12</b>
<b>ACCESORII RECOMANDATE.....</b>	<b>13</b>
<b>PIESE DE SCHIMB.....</b>	<b>13</b>
<b>MANUAL DE UTILIZARE.....</b>	<b>14</b>
<b>DECLARAȚIA DE CONFORMITATE.....</b>	<b>36</b>
<b>DECLARAȚIA DE CONFORMITATE.....</b>	<b>37</b>
<b>DECLARAȚIA DE CONFORMITATE.....</b>	<b>38</b>
<b>CONFIRMAREA FAMILIARIZĂRII CU UTILIZAREA PRODUSULUI.....</b>	<b>39</b>

## DESCRIEREA PRODUSULUI

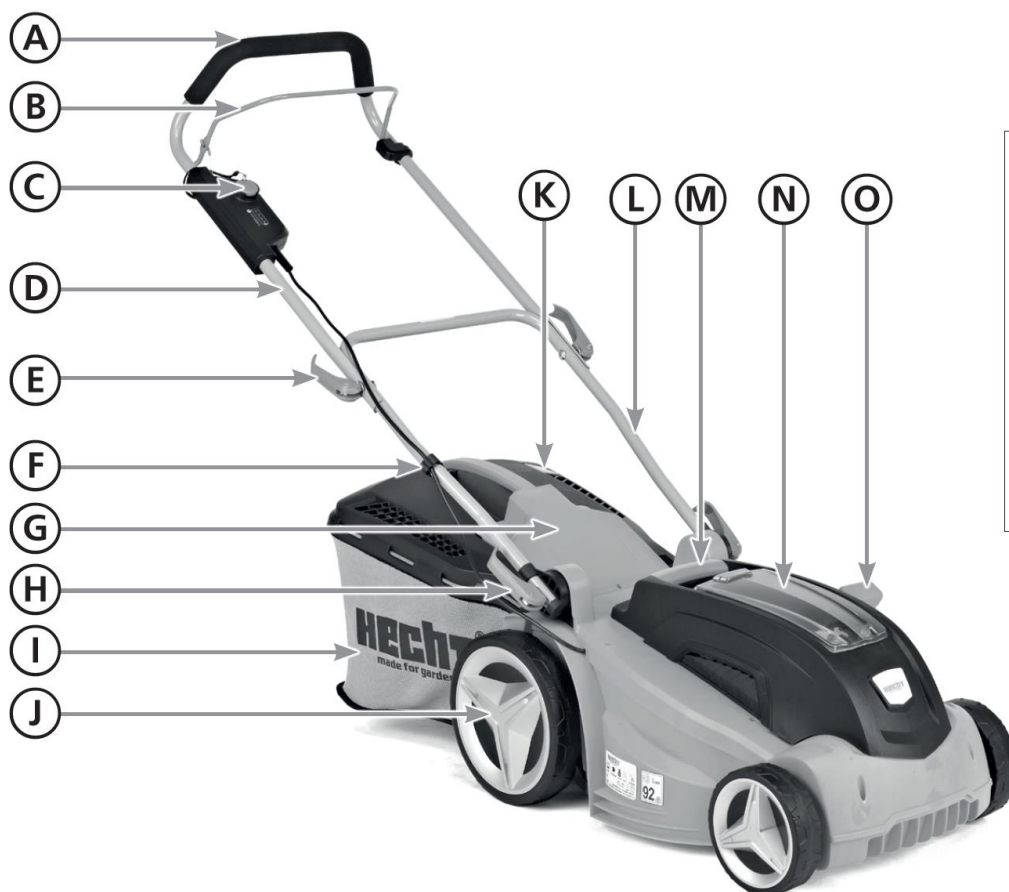

1

- A. Mâner
- B. Mâner comutator
- C. Buton de siguranță
- D. Partea superioară a mânerului
- E. Manetă de blocare
- F. Clemă cablu
- G. Carcasa din spate
- H. Manetă de blocare
- I. Recipient pentru iarbă
- J. Roată
- K. Indicator de nivel
- L. Partea inferioară a mânerului
- M. Mânerul de transport
- N. Carcasa acumulatorului
- O. Manetă de ajustare a înălțimii
- P. Acumulator (nu este inclus în pachet)
- Q. Încărcător (nu este inclus în pachet)
- R. Conținut pachet





## GHID DE ILUSTRĂȚII

Acumulatorul și încărcătorul din imagine nu sunt incluse în pachet.

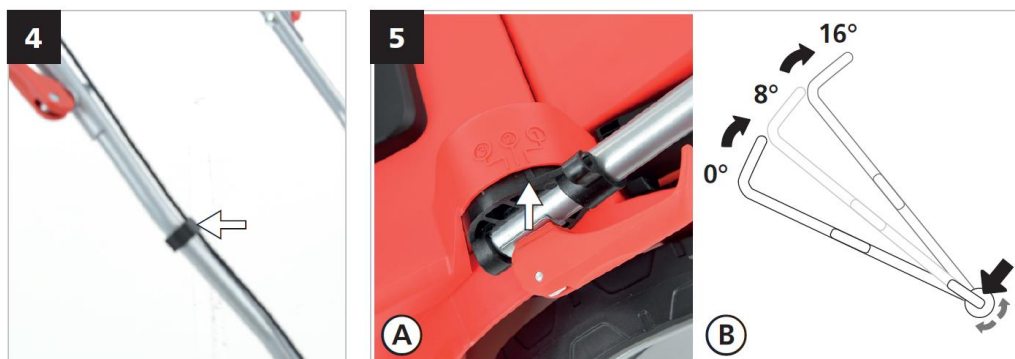
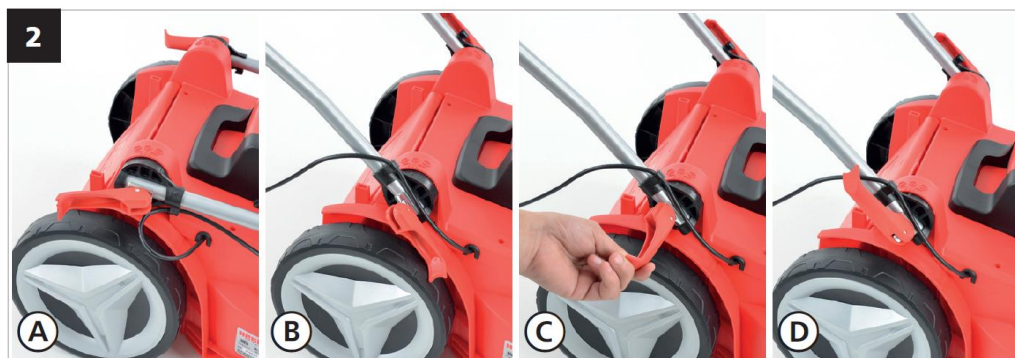



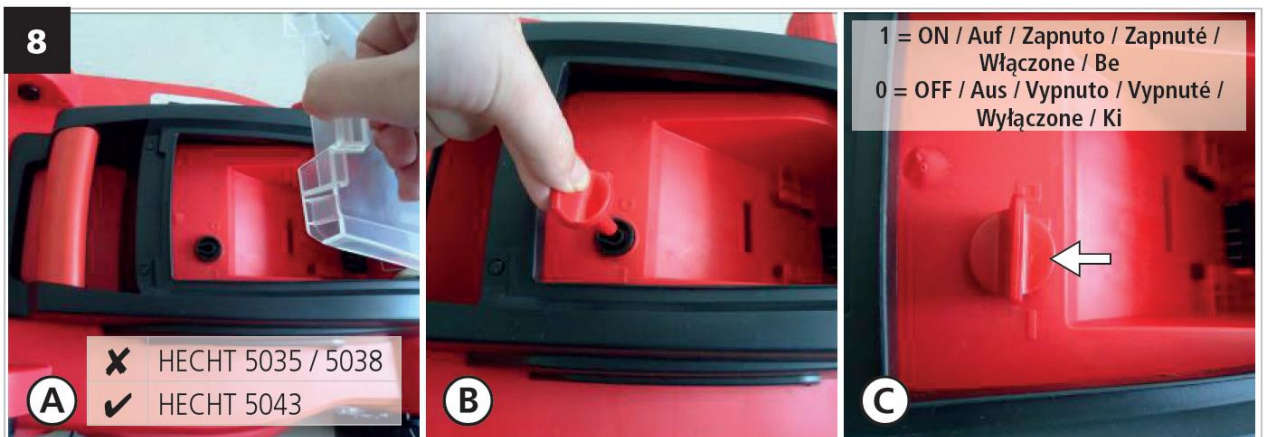

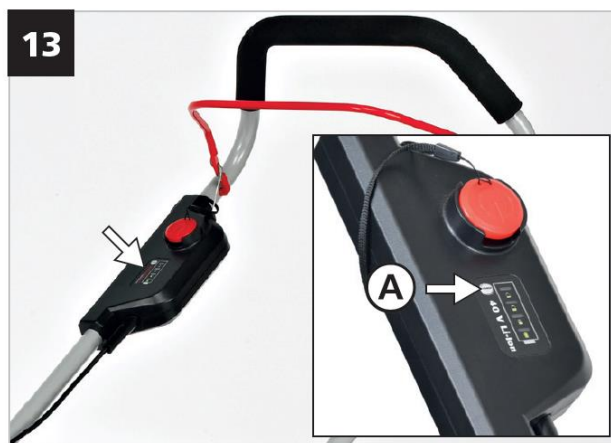



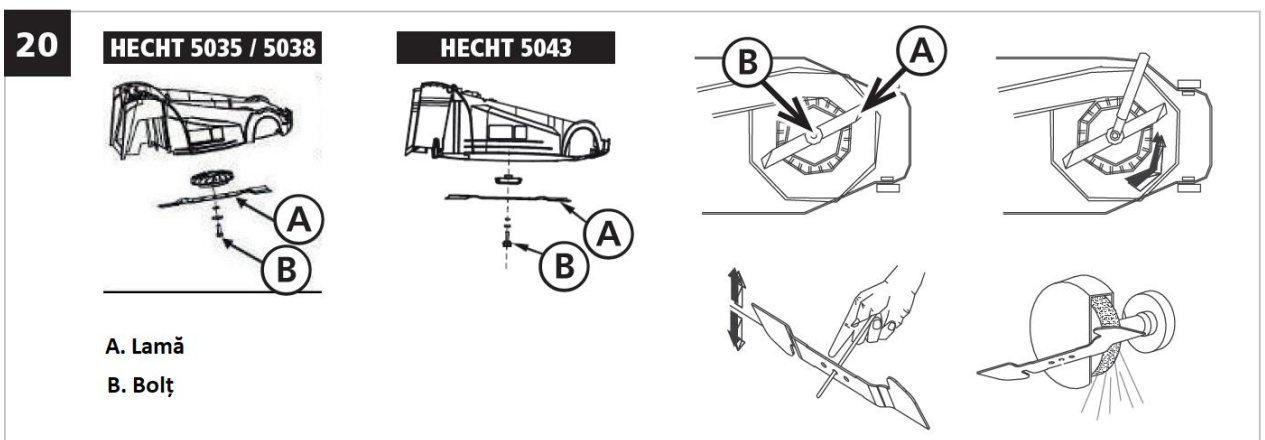
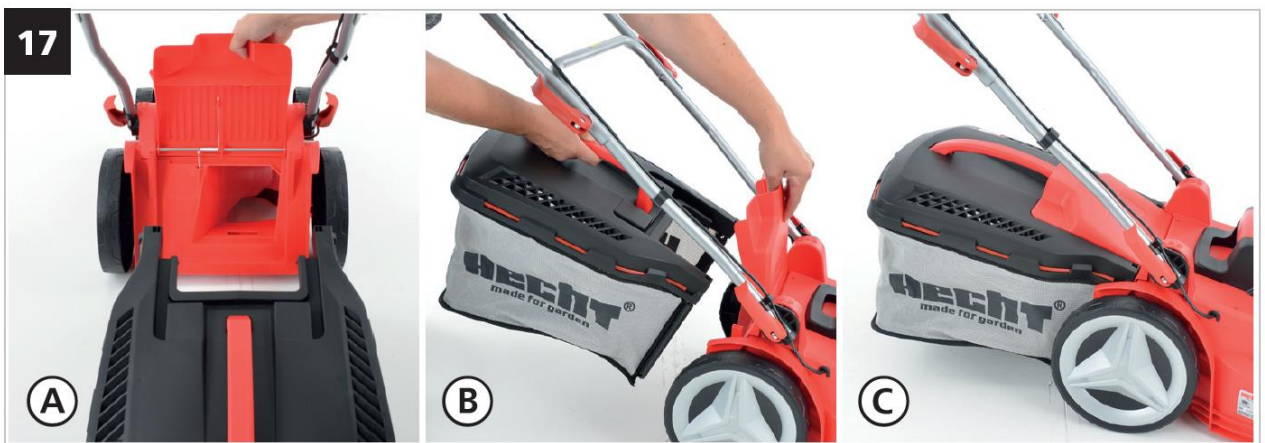

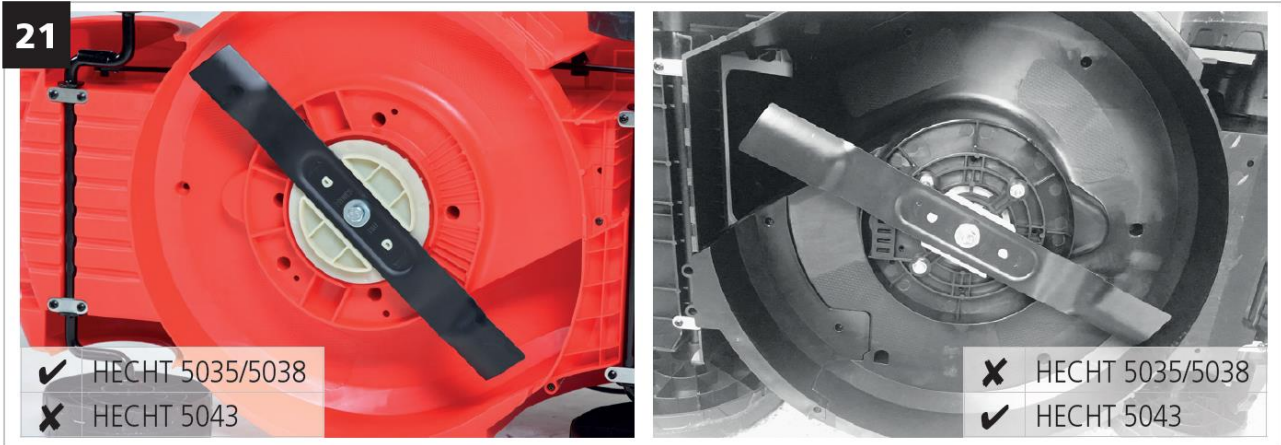

























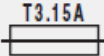

## SIMBOLURI DE SIGURANȚĂ

	Produsul trebuie utilizat cu grijă. De aceea, au fost lipite unele etichete pe produs, pentru a vă aminti de măsurile principale pe care trebuie să le luați în timpul utilizării. Semnificația acestora este prezentată mai jos.
	Aceste etichete sunt considerate o parte a produsului și nu trebuie îndepărtate sub nici o formă. <b>ATENȚIE!</b> Mențineți semnele de siguranță vizibile clar pe produs. Înlocuiți-le dacă lipsesc sau sunt deteriorate.
	O înțelegere corectă a acestor simboluri vă vor permite să utilizați mai bine produsul și mai în siguranță. Vă rugăm să le studiați și să le învățați semnificația.
	Citiți manualul de instrucțiuni
	Următoarele simboluri de avertizare vă reamintesc de măsurile de precauție pe care trebuie să le luați când folosiți produsul.
	Risc de accidentare la obiectele aruncate.
	Eliberați mânerul de control al frânării pentru a opri motorul.
	Înainte de orice operațiune de verificare, curățare și service la produs, înainte de a curăța canalul de descărcare, opriți motorul, scoateți cheia de siguranță și respectați instrucțiunile din manual.
	Păstrați persoanele din jur și animalele la o distanță de siguranță.
	Atenție! Tensiune periculoasă!
	Atenție: Risc de accidentare a mâinilor și picioarelor.
	Nu cosiți pe pante foarte abrupte.
	Țineți mâinile și picioarele la o distanță sigură!
	Atenție! Nu atingeți piesele în mișcare ale produsului înainte de a se opri complet. Lama mașinii de tuns iarba continuă să se rotească după oprirea produsului.
	Tip acumulator – Litiu Ion
	Nu utilizați acest produs pe ploaie și nu-l lăsați afară când plouă

	Nivelul de zgomot LWA în dB.
	A se utiliza doar în scop rezidențial.
	Acumulatorul conține substanțe toxice. Vă rugăm să debarasați acumulatorii la un centru specializat local.
	Nu debarasați acumulatorul împreună cu resturile menajere.
	Nu depozitați acumulatorul în locuri unde temperatura poate să depășească 50°C!
	Nu debarasați acumulatorul în foc!
	Nu debarasați acumulatorul în apă.
	Produsul este în conformitate cu standardele UE în vigoare.
	Curent direct
	Acumulator
	Capacitatea recipientului de colectare este în conformitate cu EK 9
<b>IPX1</b>	Nivelul de protecție la intemperii
	Tensiune
	Greutate
	Lățimea de lucru
	Viteza max. a lamei
	Nu debarasați produsele electrice împreună cu resturile menajere.

	Produsul aparține Clasei II de protecție
	Siguranță.
<b>IAN</b>	Numărul Articolului de Identificare
<b>Încărcarea / Indicatori de încărcare</b>	
	Capacitatea acumulatorului este între 0 % - 25 %
	Capacitatea acumulatorului este între 25 % - 50 %
	Capacitatea acumulatorului este între 50 % - 75 %
	Capacitatea acumulatorului este între 75 % - 100 %
	Acumulatorul se încarcă
	Acumulatorul este încărcat complet



## SPECIFICAȚII

Produs	HECHT 5035	HECHT 5038	HECHT 5043
Lățimea de lucru	35 cm	38 cm	43 cm
Capacitatea recipientului de iarbă conform EK 9	35 l	40 l	50 l
Intervalul de ajustare a înălțimii	25 – 75 mm		
Nivelele de ajustare a înălțimii	5		
Dimensiunea roților din față / spate	Ø 6" / 9"		
Forța de strângere a lamei	20 Nm		
Viteza maximă a lamei	3300 / min.	3100 / min.	
Nivelul de protecție	IPX1		
Clasa de protecție	Class III		
Greutate	16,3 kg	16,4 kg	14 kg
Condiții de utilizare	0 °C - + 35 °C		
Nivelul de putere acustică garantat A, $L_{WA,d}$	$L_{WA} = 87 \text{ dB (A)}$		$L_{WA} = 95 \text{ dB (A)}$
Valoare declarată a emisiilor de zgomot din două cifre în conformitate cu EN ISO 4871			
Nivelul de putere acustică măsurat A, $L_{WA,m}$ / Nesiguranță KWA	$L_{WA,m} = 81,5 \text{ dB (A)}$ ; K = 1,89 dB (A)	$L_{WA,m} = 83,3 \text{ dB (A)}$ ; K = 3,65 dB (A)	$L_{WA,m} = 92,4 \text{ dB (A)}$ ; K = 1,96 dB (A)
Nivelul de presiune acustică emis A, $L_{pA,m}$ la poziția utilizatorului / Nesiguranță KpA	$L_{pA} = 69,5 \text{ dB (A)}$ ; K = 3 dB (A)	$L_{pA} = 72,1 \text{ dB (A)}$ ; K = 3 dB (A)	$L_{pA} = 78,8 \text{ dB (A)}$ ; KpA = 3 dB (A)
Valoarea emisiilor de zgomot a fost stabilită în conformitate cu EN 60335-2-77 printr-o metodă de testare conform EN ISO 3744, EN ISO 11094			
Nivelul de vibrații la mâner	1,82 m/s <sup>2</sup> ; K = 1,5 m/s <sup>2</sup>	2,53 m/s <sup>2</sup> ; K = 1,5 m/s <sup>2</sup>	< 2,0 m/s <sup>2</sup> ; K = 1,5 m/s <sup>2</sup>
<b>Timpul de funcționare *</b>			
Timpul de funcționare (minute) / Acumulator de 2,5 Ah *	Aprox. 35 min.	Aprox. 30 min.	Aprox. 32 min.
Timpul de funcționare (minute) / Acumulator de 4 Ah *	Aprox. 56 min.	Aprox. 48 min.	Aprox. 51 min.
Timpul de funcționare (minute) / Acumulator de 5 Ah *	Aprox. 70 min.	Aprox. 60 min.	Aprox. 64 min.
* Durata de funcționare efectivă sub sarcină a unui acumulator complet încărcat depinde de modul de lucru și de sarcina încărcată pe produs în timpul funcționării.			
<b>Acumulatorul (nu este furnizat)</b>			
Tensiunea nominală	DC 40 V		
Tip acumulator	Li-Ion		
Capacitate	2,5 Ah / 90 Wh	4 Ah / 144 Wh	5 Ah / 180 Wh
Timpul de încărcare aprox. (minute)	75 min.	120 min.	150 min.
Condiții de utilizare	0 °C - + 35 °C		
<b>Încărcătorul (nu este furnizat)</b>			<b>HECHT 005046</b>
Tensiune de intrare			230 V ~ +/- 10 %
Frecvență			50 Hz
Tensiune de ieșire			40 V DC 2 A
Curent de ieșire			2 A
Curent de intrare			1 A

Clasa de protecție	II
Nivelul de protecție la intemperii	IPX0
Condiții de utilizare	0 °C - + 35 °C
Producătorul își rezervă dreptul la unele greșeli de printare și discrepanțe de reprezentare; de asemenea la eventualele modificări tehnice care nu afectează parametrii principali și funcția produsului fără o notificare în prealabil	

## ACCESORII RECOMANDATE

### HECHT 005050B / 005040B / 005025B

5AH 180 WH / 4 AH 144 WH /  
2,5 AH 90 WH  
ACUMULATOR



### HECHT 0050046

ÎNCĂRCĂTOR ACUMULATOR



### HECHT 900102

CĂȘTI DE PROTECȚIE



## PIESE DE SCHIMB

Extras din lista de piese de schimb. Codul pieselor pot fi schimbate fără o notificare în prealabil. O listă completă și actualizată a pieselor de schimb poate fi găsită pe [www.hecht.cz](http://www.hecht.cz)

RO	Codul piesei
<b>HECHT 5035 / 5038 / 5043</b>	
Acumulator	HECHT 005025B (2,5 Ah / 90 Wh)
Acumulator	HECHT 005040B (4 Ah / 144 Wh)
Acumulator	HECHT 005050B (5 Ah / 180 Wh)
Încărcător acumulator	HECHT 005046
<b>HECHT 5035</b>	
Lama de tăiere	503500004
<b>HECHT 5038</b>	
Lama de tăiere	503800004
<b>HECHT 5043</b>	
Lama de tăiere	504300004

## MANUAL DE UTILIZARE

**ATENȚIE! VĂ RUGĂM SĂ CITIȚI INSTRUCȚIUNILE DE UTILIZARE!** Citiți toate instrucțiunile înainte de utilizare. Acordați o atenție deosebită instrucțiunilor de siguranță.

Acordați o atenție deosebită instrucțiunilor evidențiate mai jos:

**⚠️ AVERTIZARE!** Acest cuvânt de avertizare indică o situație ce se poate dovedi periculoasă și avea ca rezultat moartea sau o accidentare serioasă, dacă nu este respectat.

**⚠️ ATENȚIE:** Un cuvânt de avertizare. Dacă nu se respectă instrucțiunile, vă avertizăm cu privire la un posibil pericol de lezionare minoră și/sau deteriorarea produsului și a proprietății.

**❗** Mesaj important.

**i** Notă: Furnizează informații utile.

## CONȚINUT

**DESCRIEREA PRODUSULUI**

**GHID DE ILUSTRAȚII**

**SIMBOLURI DE SIGURANȚĂ**

**SPECIFICAȚII**

**ACCESORII RECOMANDATE**

**PIESE DE SCHIMB**

**CONDIȚII DE UTILIZARE**

INSTRUIRE

**INSTRUCȚIUNI DE SIGURANȚĂ**

PREGĂTIREA

UTILIZAREA

INSTRUCȚIUNI DE SIGURANȚĂ IMPORTANTE PENTRU ACUMULATOR

INSTRUCȚIUNI DE SIGURANȚĂ IMPORTANTE PENTRU ÎNCĂRCĂTOARE

PROTECȚIA PERSONALĂ ȘI PRIMUL AJUTOR

RISCURI REZIDUALE

ECHIPAMENTUL DE PROTECȚIE

**DESPACHETAREA**

**ASAMBLAREA**

**INSTRUCȚIUNI DE UTILIZARE**

ÎNAINTE DE A PORNI

ÎNCĂRCAREA ACUMULATORULUI LI-ION

INDICATORUL DE ÎNCĂRCARE A ACUMULATORULUI

ÎNCĂRCAREA ACUMULATORULUI

PORNIREA

MÂNERUL DE FRÂNĂ

OPRIREA MOTORULUI

RECIPIENTUL DE COLECTARE A IERBII

INSTRUCȚIUNI DE AJUSTARE A ÎNĂLȚIMII



## **INSTRUCȚIUNI DE UTILIZARE**

PERIOADA DE UTILIZARE A ACUMULATORULUI

CUM SA OBTINEȚI CELE MAI BUNE REZULTATE

## **ÎNTREȚINEREA ȘI DEPOZITAREA**

INSTRUCȚIUNI PENTRU ÎNTREȚINEREA PRODUSULUI

CURĂȚAREA

INSTRUCȚIUNI DE LUBRIFIERE

LAMA DE TĂIERE

DEPOZITAREA

DEPOZITAREA ÎNCĂRCĂTOARELOR ȘI A ACUMULATORILOR

TRANSPORT

## **DEPANAREA**

## **SERVICE SI PIESE DE SCHIMB**

## **DEBARASAREA**

## **GARANȚIA PRODUSULUI**

GARANȚIA PRODUSULUI

## **DECLARAȚIA DE CONFORMITATE**

## **CONFIRMAREA FAMILIARIZĂRII CU UTILIZAREA PRODUSULUI**

## **CONDIȚII DE UTILIZARE**

**ATENȚIE! VĂ RUGĂM SĂ CITIȚI INSTRUCȚIUNILE DE UTILIZARE! Citiți toate instrucțiunile înainte de utilizare. Acordați o atenție deosebită instrucțiunilor de siguranță.**

**NERESPECTAREA INSTRUCȚIUNILOR ȘI A MĂSURILOR DE SIGURANȚĂ POATE AVEA CA REZULTAT DETERIORAREA PRODUSULUI SAU ACCIDENTĂRI SERIOASE, CHIAR FATALE.**

Dacă observați deteriorări din timpul transportului sau despachetării, anunțați-vă imediat furnizorul. **NU UTILIZAȚI PRODUSUL.**

## **TERMENI ȘI CONDIȚII DE UTILIZARE SPECIFICE**

Acest produs este aprobat exclusiv pentru a fi utilizat:

- pentru a cosi gazonul din grădini domestice
- doar în scopuri private, de exemplu pentru a fi utilizată în zone rezidențiale și de grădină. Utilizarea privată a mașinii de tuns iarba se referă la o perioadă de utilizare anuală ce în general nu depășește 50 ore de lucru, timp în care mașina este utilizată în principal pentru a menține iarba de pe un gazon de dimensiuni mici, gazon rezidențial și grădini particulare. Acest produs nu este conceput pentru a fi utilizat în amenajări publice, săli de sport și aplicații forestiere sau de agricultură.
- în conformitate cu instrucțiunile descrise și cele de siguranță specificate în acest manual de utilizare

Ca urmare a potențialului pericol pentru utilizator, produsul nu trebuie utilizat pentru a tunde tufișuri, garduri vii și arbuști, pentru a tăia sau mărunți plante cățărătoare sau gazon din grădini pe acoperiș sau în ghivece de balcon sau pentru a curăța trotuare, nici pentru a mărunți copaci sau a tunde garduri vii. De asemenea, mașina de tuns iarba nu trebuie utilizată ca și cultivator sau pentru a nivela zone de pământ neregulate, cum ar fi mușuroaiele.

Marcați obiectele și obstacolele fixe care nu pot fi văzute sub iarbă și nu pot fi îndepărtate (rădăcini, cioturi, pietre, etc.). Păstrați locurile marcate la o distanță suficientă pentru ca lama să nu intre în contact cu aceste obiecte și obstacole în timpul lucrului. Din același motiv, îndreptați micile iregularități ale terenului (mușuroaie, urme de cauciucuri, adâncituri, etc.) unde roțile mașinii de tuns iarba ar putea cădea.

**IMPORTANT! Dacă produsul este utilizat în alt scop decât cel pentru care a fost conceput sau se fac modificări neautorizate, garanția legală și responsabilitatea legală pentru defecte, precum și răspunderea din partea producătorului va fi anulată.**

**Nu suprasolicitați produsul – a se utiliza doar în intervalul de performanță pentru care a fost proiectat.** Un produs conceput pentru un anumit scop are performanțe mai bune și este mai sigur decât unul care are o funcție asemănătoare. De aceea, trebuie să utilizați întotdeauna un produs ce corespunde pentru un anumit scop.

Vă rugăm să rețineți că produsele noastre nu au fost concepute pentru a fi utilizate în aplicații comerciale sau industriale. Nu ne asumăm răspunderea pentru produs dacă a fost utilizat în aceste condiții sau altele asemănătoare.

**IMPORTANT! Atunci când este necesar, respectați îndrumările și reglementările legale pentru a preveni un accident în timpul utilizării.**

**ATENȚIE! Nu utilizați niciodată produsul în apropierea altor persoane, mai ales a copiilor sau a animalelor de companie. Utilizatorul este responsabil pentru toate daunele cauzate terților și proprietății acestora.**

- Păstrați acest manual de instrucțiuni la îndemână și utilizați-l ori de câte ori aveți nevoie de mai multe informații. Dacă nu înțelegeți unele dintre aceste instrucțiuni, contactați distribuitorul dvs. Dacă produsul este împrumutat unei alte persoane, trebuie să includeți și manualul de instrucțiuni.

## **INSTRUIREA**

**IMPORTANT! Toți utilizatorii trebuie să fi primit o instruire corespunzătoare în ce privește utilizarea, ajustarea și utilizarea produsului, inclusiv operațiunile interzise.**

**ATENȚIE! Produsul nu a fost conceput pentru a fi utilizat de acele persoane cu capacități fizice, senzoriale sau mentale reduse, lipsite de experiență și cunoștințe - decât dacă sunt supravegheați de o persoană responsabilă pentru siguranța lor sau dacă persoana respectivă a învățat să utilizeze produsul. Produsul nu a fost conceput pentru a fi utilizat de copii și persoane cu o mobilitate redusă și cu o condiție fizică slabă. Le recomandăm femeilor însărcinate să contacteze un doctor înainte de a utiliza acest produs.**

- Respectați reglementările naționale/locale cu privire la orele de lucru (vă rugăm să contactați autoritățile locale).

## INSTRUCȚIUNI DE SIGURANȚĂ

**ATENȚIE! Nerespectarea acestor instrucțiuni poate avea ca rezultat un șoc electric, un incendiu și/sau leziuni grave.**

- Familiarizați-vă cu produsul dvs. Citiți cu atenție manualul de instrucțiuni. Obișnuiți-vă cu aplicările și limitele sale, precum și pericolele implicate atunci când se utilizează acest produs. Familiarizați-vă cu controalele produsului și modul în care trebuie să le utilizați.
- Fiți atenți în timpul lucrului, concentrați-vă la ceea ce faceți și folosiți-vă bunul simț.
- Dacă produsul nu este utilizat, acesta trebuie depozitat într-un loc uscat și sigur, unde să nu fie la îndemâna copiilor.
- Deconectați întotdeauna produsul de la sursa de alimentare dacă nu este utilizat, înainte de a-l repara, când schimbați accesorii și când produsul nu este utilizat.
- Acordați atenție la ceea ce faceți, concentrați-vă la ceea ce faceți și nu lucrați cu produsul dacă sunteți obosiți, sub influența alcoolului, a drogurilor sau a unei medicații.
- Comutatoarele defecte trebuie adresate unui service de reparații autorizat pentru a fi înlocuite.
- Nu utilizați acest produs dacă nu-l puteți porni sau opri de la comutator.

**ATENȚIE! Utilizarea unor alte accesorii sau atașamente decât cele specificate în manualul de instrucțiuni, poate cauza leziuni.**

- Produsul a fost conceput în conformitate cu cerințele și standardele de siguranță aplicabile. Toate reparațiile trebuie realizate doar de o persoană calificată iar piesele de schimb trebuie înlocuite cu unele originale, în caz contrar utilizatorul poate fi pus în pericol.

### PREGĂTIREA

- În timpul utilizării, purtați întotdeauna încălțăminte groasă și pantaloni lungi. Nu utilizați produsul în picioarele goale sau cu încălțăminte deschisă. Nu purtați îmbrăcăminte cu articole largi, șireturi sau cravate.
- Purtați întotdeauna căști și ochelari de protecție.
- Verificați cu atenție zona unde produsul va fi utilizat și îndepărtați orice obiecte pe care produsul le-ar putea prelua la piesele mobile (pietre, grămezi de iarbă, cuie, fire, jucării, bețe, etc.). Utilizați produsul doar pe o suprafață sigură.
- Înainte de utilizare, verificați dacă lamele, bolțurile acestora și ansamblurile lamei sunt uzate sau deteriorate. Înlocuiți întregul set de piese uzate sau deteriorate pentru a menține echilibrul. Înlocuiți etichetele deteriorate sau ilizibile.

### UTILIZAREA

**ATENȚIE! Acest produs vă poate răni mâinile și picioarele și poate proiecta unele obiecte. Nerespectarea regulilor de siguranță poate duce la răniri grave.**

- Utilizați produsul doar pe lumină naturală sau lumină artificială corespunzătoare.
- Evitați utilizarea produsului pe iarbă umedă.
- Asigurați-vă întotdeauna că vă păstrați echilibrul pe pante.
- Pășiiți normal, nu alergați.



- Lucrați de-a lungul pantei, niciodată în sus sau în jos.
- Deplasați-vă cu mare atenție dacă schimbați direcția pe pantă.
- Nu utilizați produsul pe pante prea abrupte.
- Aveți mare grijă atunci când vă deplasați în marșarier sau trageți produsul către dvs.
- Opriți lama (lamele) dacă produsul trebuie înclinat când treceți peste o altă suprafață decât gazonul și când produsul este transportat către sau de la locul de utilizare.
- Nu utilizați niciodată un produs cu carcasele sau apărătorile deteriorate sau care nu este dotat cu dispozitive de siguranță, cum ar fi deflectoarele și/sau sacul de colectare.
- Conectați motorul cu atenție, în conformitate cu instrucțiunile de utilizare și stați la distanță de lamă (lame).
- Nu înclinați produsul când motorul este pornit, decât dacă produsul trebuie înclinat pentru pornire. În acest caz, nu-l înclinați mai mult decât este necesar și ridicați doar partea de lângă utilizator. Țineți întotdeauna ambele mâini în poziția de lucru înainte de a așeza produsul înapoi pe sol.
- Nu utilizați produsul când stați în fața orificiului.
- Nu vă puneți mâinile sau picioarele în apropierea sau sub piesele rotative. Nu stați niciodată în fața sondei.
- Nu transportați niciodată produsul în timp ce motorul este în funcțiune.
- Înainte de a utiliza produsul, verificați întotdeauna ca dispozitivele de pornire și controalele care necesită prezenta utilizatorului sunt complet funcționale (de ex. maneta de siguranță pentru oprirea motorului).
- Din motive de siguranță, produsul nu trebuie utilizat ca unitate de rulare pentru alte scule de lucru sau kituri de vreun fel.
- Aveți grijă atunci când folosiți mașina de tuns iarba în apropierea acostamentelor, a șanțurilor sau a malurilor. Produsul se poate răsturna brusc dacă o roată trece peste marginea unei râpe sau a unui șanț, sau dacă o margine se prăbușește.
- Mașina de tuns iarba nu trebuie utilizată fără întregul sac de colectare sau apărătoarea orificiului de descărcare cu închidere automată la locul lor. Stați întotdeauna la distanță față de orificiul de evacuare.
- Mențineți întotdeauna orificiul de evacuare a ierbii curat și ferit de blocaje. Îndepărtați materialul tăiat doar după ce echipamentul s-a oprit.
- Mențineți întotdeauna distanța de siguranță furnizată de mânerul lung.
- Nu lăsați produsul nesupravegheat în zona de lucru.
- Opriți produsul și deconectați-l de la priză (detașați dispozitivul de blocare dacă este în dotare). Asigurați-vă că toate piesele mobile s-au oprit complet:
  - Ori de câte ori vă îndepărtați de produs
  - Înainte de a curăța un canal blocat
  - Înainte de a verifica, curăța sau lucra la produs
  - După ce ați trecut peste un obiect străin. Asigurați-vă că produsul nu este deteriorat și reparați-l înainte de a-l porni și utiliza.
- Dacă produsul începe să vibreze excesiv (verificați imediat):
  - Verificați dacă există daune
  - Înlocuiți sau reparați piesele deteriorate
  - Verificați dacă există piese destrânse și strângeți-le

## INSTRUCȚIUNI DE SIGURANȚĂ IMPORTANTE PENTRU ACUMULATOR

- a. **Acumulatorii nu trebuie demontați, deschiși sau tăiați.**
- b. **Nu expuneți acumulatorii la căldură sau foc. Nu le depozitați și nu le expuneți la lumina directă a soarelui.** *O temperatură mai mare decât limita maximă admisă poate avea ca rezultat o supraîncălzire a acumulatorilor cu litiu, o explozie a acestora și un incendiu. Această avertizare se aplică în general la TOATE dispozitivele în care sunt utilizate acumulatori cu litiu.*
- c. **Nu scurtcircuitați acumulatorii. Aceștia nu trebuie depozitați accidental în cutii sau sertare pentru a nu se scurtcircuita unul cu celălalt sau de alte obiecte metalice.** *Într-un stadiu de încărcare pregătit, acumulatorul este capabil să furnizeze energie în orice moment, chiar în condiții nefavorabile! Atenție: chiar și un acumulator încărcat parțial poate cauza un scurtcircuit care s-o deterioreze. Scurtcircuitarea terminalelor acumulatorului poate cauza arsuri sau un incendiu. De aceea, acumulatorii trebuie manipulați în așa fel încât să evitați un scurtcircuit (ex. agrafe, monede, chei, șuruburi sau alte obiecte metalice mici)! Același lucru se aplică și în timpul depozitării.*
- d. **Acumulatorii nu trebuie detașați de la ambalajul original înainte de a le utiliza.**
- e. **Acumulatorii nu trebuie expuși la un impact mecanic.**
- f. **În cazul unei scurgeri a celulei trebuie să evitați contactul cu pielea sau ochii. Dacă aceste zone au fost afectate, clătiți cu multă apă și consultați un medic.**
- g. **Încărcarea trebuie realizată doar cu încărcătorul specificat de producător.** *Un încărcător potrivit pentru un tip de acumulator poate provoca un incendiu atunci când este utilizat cu alt acumulator.*
- h. **Marcajele cu plus (+) și minus (-) de pe acumulator și dispozitiv trebuie identificate și folosite corespunzător.**
- i. **Utilizați doar acumulatori concepuți special pentru acest scop.** *Utilizarea unui alt tip de acumulator poate crea un risc de lezionare și de un incendiu.*
- j. **Produsul nu trebuie să combine piese ce aparțin de o firmă diferită cu capacități diferite dimensiuni sau tip.**
- k. **Copiii nu trebuie să folosească acumulatori decât dacă sunt supravegheați de un adult.**
- l. **Dacă o celulă sau o bucată din acumulator este înghițită trebuie să apelați imediat la un medic.**
- m. **Achiziționați întotdeauna acumulatori recomandate de producătorul dispozitivului.**
- n. **Mențineți acumulatorii și celulele curate și uscate.**
- o. **Dacă celulele sau terminalele acumulatorului s-au murdărit trebuie curățate cu cârpă curată și uscată.**
- p. **Acumulatorii trebuie încărcăți înainte de utilizare. Folosiți întotdeauna încărcătorul potrivit și respectați instrucțiunile producătorului sau instrucțiunile de utilizare.**
- q. **Nu încărcăți acumulatorul pentru o perioadă lungă atunci când nu le utilizați.**
- r. **După o depozitare prelungită ar fi ideal să încărcăți și să descărcați acumulatorul de câteva ori pentru a maximiza performanțele acumulatorului.**
- s. **Documentația originală acumulatorului trebuie păstrată pentru o utilizare ulterioară.**
- t. **Acumulatorii trebuie utilizați doar în scopul pentru care au fost concepuți.**
- u. **Atunci când nu utilizați acumulatorii, aceștia trebuie detașați de la produs, dacă este posibil.**
- v. **Debarasați acumulatorii în conformitate cu reglementările în vigoare.** *Acumulatorii a căror durată de funcționare a expirat nu fac parte din categoria deșeurilor menajere.*

## INSTRUCȚIUNI DE SIGURANȚĂ IMPORTANTE PENTRU ÎNCĂRCĂTOARE

**ATENȚIE!** Risc de lezionare din cauza unui șoc electric.

Înainte de fiecare utilizare, verificați încărcătorul, cablul și ștecherul. Dacă identificați vreun defect, nu utilizați încărcătorul.

- a. Asigurați-vă că ați citit toate instrucțiunile și etichetele de avertizare de pe încărcător și carcasa acumulatorului.
- b. Nu expuneți încărcătorul la ploaie, zăpadă sau umezeală. Dacă apa pătrunde la încărcător, există riscul producerii unui șoc electric.
- c. Reduceți riscul de deteriorării ștecherului și a cablului deconectând ștecherul de la priză doar de capătul acestuia (nu trageți de cablu). Asigurați-vă că ați poziționat cablul în așa fel încât nimeni nu poate păși pe el, nu se împiedică de el sau pentru a preveni alte daune.
- d. Nu încărcați niciodată acumulatorul în zone periculoase sau în apropierea combustibililor, ori în medii inflamabile. Nu utilizați încărcătorul pe o suprafață ușor inflamabilă (de ex. hârtie, textile, etc.)
- e. Nu demontați încărcătorul. Dacă trebuie înlocuit sau reparat, duceți-l într-un centru de service autorizat. O intervenție neprofesională poate avea ca rezultat producerea unui șoc electric sau incendiu.
- f. Verificați dacă tensiunea prizei este în conformitate cu cerințele producătorului încărcătorului. Circuitul electric trebuie să aibă o siguranță. Conectați încărcătorul doar la o priză cu un dispozitiv de protecție pentru a preveni curentul de dispersie, cu o tensiune nominală care să nu depășească 30 mA.

## PROTECȚIA PERSONALĂ ȘI PRIMUL AJUTOR

**Notă:** *Vă recomandăm să aveți la dvs.:*

- Un extingtor corespunzător (zăpadă, pudră, halotron).
- Trusă de prim ajutor complet echipată, la îndemâna utilizatorului sau a persoanei care îl însoțește.
- Telefon mobil sau un alt produs pentru apelarea rapidă a unui serviciu de urgență
- **O persoană însoțitoare familiarizată cu principiile de prim ajutor.**

**ATENȚIE!** Persoana care vă însoțește trebuie să păstreze distanța de siguranță față de zona de lucru, dar trebuie să vă poată vedea în orice moment.

- În caz de leziuni, procedați întotdeauna în conformitate cu principiile de prim ajutor.
- Dacă cineva **se taie**, acoperiți rana cu un bandaj curat (din pânză) și apăsați ferm pentru a opri sângerarea.
- Dacă pielea este **arsă**, evitați mai întâi expunerea cu sursa de căldură. Răciți cu apă, de preferabil de 4-8 °C, zonele afectate într-o măsură mai mică. Nu aplicați unguente, creme sau pudre pe zona afectată. Cea mai bună modalitate este să utilizați o compresă umedă, de exemplu o batistă sau un prosop. Apoi prindeți compresa și, dacă este necesar, contactați un medic.
- **Persoanele cu o circulație slabă** care sunt expuși la **vibrații** excesive pot suferi leziuni la vasele de sânge sau la sistemul nervos. Vibrațiile pot cauza următoarele simptome la degete, mâini sau încheieturi: amorțeală, furnicături, durere, senzația de înțepătură, alterarea culorii pielii sau a pielii. Dacă apar astfel de simptome, contactați un medic!



- Dacă se produce un **șoc electric**, trebuie să vă puneți accent pe siguranță mai mult ca oricând și să eliminați orice risc. Persoana afectată rămâne de obicei în contact cu echipamentul electric (sursa leziunii) din cauza spasmelor musculare de la șocul electric. Procesul traumatic continuă în acest caz. De aceea, este necesar ca mai întâi **SĂ OPRIȚI PRODUSUL** prin orice mijloc. Apoi, **SUNAȚI LA AMBULANȚĂ** sau alt serviciu profesional, apoi aplicați **PRIMUL AJUTOR!** Asigurați-vă că sunt libere căile respiratorii, verificați respirația, verificați pulsul, puneți persoana afectată pe spate în poziție dreaptă, îndoțiți-i genunchiul și deschideți-i mandibula. Dacă este necesar, începeți să-i faceți respirație artificială și masaj la inimă.

#### ÎN SITUAȚIA UNUI INCENDIU:

- Dacă motorul ia foc sau iese fum de la acesta, opriți produsul și distanțați-vă undeva unde să fiți în siguranță.
- Pentru a opri incendiul, utilizați un extingtor corespunzător (zăpadă, pudră, halotron).
- **NU VĂ PANICAȚI.** O reacție de panică poate cauza mai multe daune.

#### RISCURI REZIDUALE

Chiar dacă produsul este utilizat în conformitate cu instrucțiunile, este imposibil să fie eliminate toate riscurile asociate cu funcționarea sa. Următoarele riscuri pot să apară, riscuri rezultate din construcția sa:

- Pericol electric cauzat de contactul cu piese sub tensiune înaltă (contact direct) sau cu piese de schimb care au fost sub tensiune din cauza unor defecțiuni ale produsului (contact indirect).
- Pericol de căldură rezultând în ardere sau opărire și alte leziuni cauzate de un posibil contact cu obiecte fierbinți sau alte materiale, inclusiv surse de căldură.
- Pericol de contact cu lichide nocive, gaz, vapori, fum și praf sau de inhalarea acestora.
- Pericole cauzate de nerespectarea principiilor ergonomice în construcția produsului, de exemplu, pericole cauzate de o poziție nesănătoasă a corpului, suprasolicitarea sau poziția nenaturală a sistemului braț-mână, legate de construcția mânerului, echilibrul produsului
- Pericole cauzate de pornirea neașteptată, depășirea turațiilor motorului, cauzate de un defect/defecțiune a sistemului de control, legate de defecte ale mânerului și poziția utilizatorului.
- Pericole cauzate de imposibilitatea de a opri produsul în cele mai bune condiții, legate de soliditatea mânerului și poziția dispozitivului de oprire a motorului.
- Pericole cauzate de un defect al sistemului de control al produsului, legate de soliditatea mânerului, plasarea conducătorilor și de marcare.
- Pericole cauzate de desprinderea unor piese și stropirea cu lichide.
- Pericol mecanic, cauzat de tăiere și aruncare.
- Risc de zgomot care poate duce la pierderea auzului (surzenie) și alte tulburări fiziologice (de exemplu pierderea echilibrului, pierderea cunoștinței)
- Risc de vibrații (rezultând în daune vasculare și neurologice ale sistemului mână-braț, de exemplu, așa-numita "boală a degetelor albe").

**ATENȚIE! Acest produs generează un câmp electromagnetic de intensitate foarte mică. Acesta poate interfera în anumite circumstanțe cu unele implanturi medicale. Pentru a reduce riscul de accidente grave sau mortale, recomandăm persoanelor cu implanturi medicale să consulte medicul lor înainte de a utiliza acest produs.**

## ECHIPAMENTUL DE PROTECȚIE

- Purtați îmbrăcăminte corespunzătoare în timpul lucrului. Nu purtați îmbrăcăminte largă sau bijuterii și prindeți-vă părul. Îmbrăcăminte largă, bijuteriile sau părul lung poate fi prins la piesele în mișcare.
- Purtați protecție adecvată pentru ochi! În timpul utilizării produsului se pot proiecta obiecte străine care să ajungă la ochi și să producă leziuni grave. Ochelarii obișnuiți nu oferă o protecție suficientă deoarece nu au sticlă de protecție specială și nu acoperă suficient pe lateral.
- Purtați echipament de protecție împotriva zgomotului! Impactul zgomotului poate să vă afecteze auzul sau chiar să vi-l pierdeți. Luați pauze de lucru frecvente. Limitați perioada de expunere dintr-o zi.
- Purtați întotdeauna încălțăminte groasă cu tălpi anti-derapante. Există riscul de a vă răni la picioare sau de a aluneca pe pante umede sau alunecoase. Acest lucru vă va proteja de leziuni și va asigura păstrarea echilibrului în timpul mersului.
- În timpul utilizării, purtați întotdeauna pantaloni lungi. Nu utilizați produsul dacă sunteți desculți sau purtați încălțăminte care vă expun degetele.

## DESPACHETAREA

- Verificați cu atenție toate piesele după ce ați scos produsul din cutie.
- Nu debarasați materialele de ambalare până când nu ați analizat cu atenție dacă a rămas în ele vreo piesă a produsului.
- Componentele ambalajului (pungi de plastic, agrafe, etc) nu trebuie lăsate la îndemâna copiilor; ar putea crea unele pericole. Nu permiteți copiilor să se joace cu pungile din plastic, cu foliile sau alte piese mici, pentru a evita pericolul de înghițire sau sufocare!
- Dacă observați daune în timpul transportului sau dacă pachetul este incomplet, anunțați-vă furnizorul imediat. Nu utilizați produsul!
- Vă recomandăm să păstrați ambalajul pentru o utilizare ulterioară. Materialele de ambalare trebuie să fie reciclate sau debarasate în conformitate cu legislația în vigoare. Sortați părțile ambalajului în funcție de material și predați-le centrelor de colectare corespunzătoare. Pentru mai multe informații, contactați autoritățile locale.

**IMPORTANT! Accesoriile de prindere se pot destrânge în timpul transportului în pachet.**

## CONȚINUTUL PACHETULUI (IMAG. 1R)

1 x corp mașină de tuns iarba, 1 x partea superioară a mânerului, 1 x partea inferioară a mânerului, 1 x sac de colectare a ierbii, 2 x cleme pentru cablu, 1x accesoriu de mulcire, 1 x manual de utilizare.

- **ACUMULATORUL ȘI ÎNCĂRCĂTORUL NU SUNT FURNIZATE ÎMPREUNĂ CU PRODUSUL.**
- **Accesoriile standard pot suferi modificări fără o înștiințare în prealabil.**
- Acest produs necesită asamblare. Produsul trebuie asamblat corespunzător înainte de utilizare.

## ASAMBLAREA

Mașina de tuns iarba este livrată demontată. Mânerul complet, recipientul de colectare a ierbii și roțile trebuie asamblate înainte de a utiliza mașina de tuns iarba. Urmați instrucțiunile de utilizare pas cu pas și imaginile concepute ca un ghid vizual pentru a vă ușura asamblarea mașinii.

### MÂNERUL PLIABIL

1. Destrângeți maneta de blocare și apăsați mânerul inferior (imag. 2AB) în poziția de utilizare.
2. Apăsați maneta de blocare (imag. 2CD) pentru a securiza mânerul.
3. Înșurubați partea superioară a mânerului la partea inferioară a mânerului (imag. 3AB).
4. Apăsați maneta de blocare pentru a securiza mânerul (imag. 3C) în poziția de utilizare (imag. 3D).
5. Dacă este nevoie, ajustați tensiunea rotind piulița de blocare cu o cheie potrivită.
6. Atașați cablul cu ajutorul clemei (imag. 4).

### AJUSTAREA PENTRU UN UNGHI POTRIVIT

1. Trageți maneta de blocare a deschizăturii mânerului inferior.
2. Rotiți mânerul din centrul unghiului pentru a ajusta unghiul potrivit (imag. 5) în intervalul 0° și 16°.
3. Apăsați maneta de blocare pentru a conecta mânerul.

### ASAMBLAREA RECIPIENTULUI DE COLECTARE A IERBII

- Introduceți un capăt al mânerului cu o proeminență în recipientul de colectare (imag. 6A), apoi fixați celălalt capăt al mânerului în recipientul de colectare cu șurubul (imag. 6BC). Înfășurați și apoi prindeți materialul ranforsat în jurul suporturilor de susținere pe cele 3 părți pentru a securiza la loc recipientul (imag. 6DE).

### MONTAREA ȘI DETAȘAREA RECIPIENTULUI DE COLECTARE A IERBII

1. Pentru a-l fixa: Ridicați carcasa din spate și așezați recipientul de colectare a ierbii pe canelurile din spatele mașinii (imag. 7).
2. Pentru a-l detașa: prindeți și ridicați carcasa din spate, detașați recipientul de colectare a ierbii.

### INTRODUCEREA CHEII DE SIGURANȚĂ (DOAR HECHT 5043)

1. Ridicați carcasa acumulatorului (imag. 8A).
2. Introduceți cheia de siguranță în locaș (imag. 8B).

## MONTAREA ACUMULATORULUI

1. Asigurați-vă că butonul de siguranță (imag. 11A) este tras afară / cheia de siguranță (imag/ 8C) este în poziția OFF.
2. Ridicați carcasa acumulatorului (imag. 9A).
3. Introduceți acumulatorului în suportul acestuia (imag. 9B).
4. Apăsăți ușor acumulatorul în locașul acestuia fixând-o pe contactele mașinii.
5. Închideți carcasa acumulatorului (imag. 9C).

## DETAȘAREA ACUMULATORULUI

1. Ridicați carcasa acumulatorului.
2. Apăsăți și mențineți apăsat butonul cu declic al acumulatorului (imag. 10A).
3. Detașați acumulatorul din suportul acestuia.

## INSTRUCȚIUNI DE UTILIZARE

### ÎNAINTE DE A PORNI

Faceți o verificare vizuală întotdeauna înainte de a utiliza mașina de tuns iarba, pentru a vă asigura că piesa de tăiere, bolțurile de susținere și recipientul pentru iarbă nu sunt uzate sau deteriorate. Verificați cu atenție întreaga zonă ce urmează a fi tunsă și înlăturați toate obiectele străine.

**ATENȚIE!** Lama începe să se rotească imediat ce motorul a fost pornit. Piese de tăiere continuă să se rotească câteva secunde după ce motorul a fost oprit.

### ÎNCĂRCAREA ACUMULATORULUI

**Notă:** Acumulatorul este încărcat doar parțial. Înainte de prima utilizare, încărcați complet acumulatorul. Încărcați-l în cel mai scurt timp după ce s-a descărcat și s-a răcit.

Pentru a asigura o durată de viață lungă a acumulatorului, acesta trebuie întreținut cu atenție.

- Acumulatorul trebuie încărcat:
  - Înainte de a utiliza pentru prima dată produsul după achiziție;
  - Mai des, în timpul perioadei de utilizare/sezonului, de obicei după utilizarea produsului;
  - Înainte de a lăsa produsul depozitat pentru o perioadă lungă de timp;
  - În timpul unei depozitări pe termen lung;
  - Înainte de a porni produsul după o perioadă lungă de timp.
- Un acumulator trebuie încărcat în cel mai scurt timp.
- Încărcați acumulatorul din timp, înainte de a se descărca de tot, în caz contrar aceasta se poate deteriora permanent (ireversibil). Este ideal să încărcați acumulatorul după fiecare descărcare.
- Acumulatorul cu Li-Ion poate fi încărcat indiferent de nivelul de încărcare, iar procesul de încărcare poate fi întrerupt în orice moment fără să deterioreze acumulatorul (fără nici un efect de memorie).



- Un acumulator nefolosit își pierde capacitatea mai repede decât unul utilizat.

### **IMPORTANT! Utilizați doar un încărcător recomandat de producător!**

- Încărcați acumulatorul într-un loc uscat, cu o temperatură ambientală între 5°C și 40°C.
- În timpul încărcării, încărcătorul și acumulatorul se pot înfierbânta; acest lucru este normal și nu indică o defecțiune.
- **Nu acoperiți niciodată încărcătorul.**
- Un timp de utilizare redus substanțial după încărcare indică faptul că acumulatorul este uzat și trebuie înlocuit. Utilizați doar acumulatori originali. Contactați un centru de service autorizat.
- O dată la 12 luni, de preferabil înainte de începerea unui nou sezon, înlocuiți acumulatorul cu unul nou, de același tip. (Dacă acumulatorul a fost utilizat cel puțin o dată).

### **ATENȚIE! Nu încărcați niciodată un acumulator care prezintă daune vizibile sau scurgeri.**

### **INDICATORII DE ÎNCĂRCARE A ACUMULATORULUI**

Acumulatorul este echipat cu un indicator de control-încărcare, care indică în ce condiție de încărcare se află. Indicatorul are 4 LED-uri verzi.

Apăsați butonul pentru a acționa indicatorul de control-încărcare. După aproximativ 5 secunde, indicatorul de încărcare se oprește automat.

### **SEMNALIZĂRI PE ACUMULATOR**

Apăsați butonul (imag. 12A) pentru a activa indicatorul de încărcare.

Semnalizare LED - ● ON / ○ OFF /	Capacitatea acumulatorului
● ● ● ●	75 % - 100 %
● ● ● ○	50 % - 75 %
● ● ○ ○	25 % - 50 %
● ○ ○ ○	< 25 % Acumulatorul poate fi folosit ca de obicei până ce programul de control o deconectează automat. Dacă acumulatorul nu poate elibera energie, aceasta trebuie încărcată.

Dacă nici o lumină LED nu se aprinde după activarea butonului, înseamnă că acumulatorul este defect și trebuie înlocuită. Din motive de siguranță, condiția de încărcare a acumulatorului poate fi verificată când produsul este oprit.

## SEMNALIZĂRI PE MÂNER

Apăsați butonul (imag. 13A) pentru a activa indicatorul de încărcare.

Semnalizare LED ● ON / ○ OFF / ✱ intermitență STATUS	LUMINA VERDE
Capacitatea acumulatorului 75 % - 100 %	● ● ● ●
Capacitatea acumulatorului 50 % - 75 %	● ● ● ○
Capacitatea acumulatorului 25 % - 50 %	● ● ○ ○
Capacitatea acumulatorului 0 % - 25 %	● ○ ○ ○

## ÎNCĂRCAREA ACUMULATORULUI

**IMPORTANT!** Încărcătorul a fost conceput pentru a încărca acumulatorul la temperaturi cuprinse între 0°C și 50°C. Dacă acumulatorul este prea rece sau prea fierbinte, încărcătorul nu va încărca. Permiteți-i acumulatorului să se încălzească sau să se răcească.

1. Conectați încărcătorul la priză. Asigurați-vă că ștecherul încărcătorului și priza sunt bine conectate.
2. Detașați acumulatorul de la produs .
3. Introduceți acumulatorul în locașul din încărcător (imag. 14). Acesta se va potrivi doar într-un mod.
4. Când acumulatorul este conectat corespunzător, procesul de încărcare va începe automat.
5. După ce acumulatorul s-a încărcat, deconectați-l de la încărcător și decuplați încărcătorul de la priză. Când scoateți acumulatorul din încărcător, apăsați și mențineți butonul de blocare de pe acumulator pentru a a-l debloca.

## SEMNALIZĂRI PE ÎNCĂRCĂTOR (IMAG. 15A)

Semnalizare LED ● ON / ○ OFF / ✱ intermitență rapidă / ✱ intermitență rară STATUS ÎNCĂRCĂTOR	LUMINA ROȘIE Status indicator energie	LUMINA VERDE Status indicator încărcare
Încărcătorul este conectat la priză și este pregătit de utilizare	●	○
Recunoașterea potrivirii	2 x ✱	○
Acumulatorul se încarcă	●	✱
Acumulatorul este încărcat complet	○	●
Temperatura acumulatorului nu se află în intervalul temperaturii de încărcare de 0°C și	○	✱

50°C		
Alte situații necorespunzătoare	✱	✱

Încărcați acumulatorii din timp, înainte de a se descărca de tot, pentru a nu-i deteriora permanent (ireversibil).

## PORNIREA

1. Introduceți acumulatorul încărcat în suportul acestuia.
2. Introduceți butonul de siguranță – doar la HECHT 5035/5038.
3. Introduceți cheia de siguranță (imag. 8C) – doar la HECHT 5043 – în locaș și setați-o în poziția "ON". Asigurați-vă că se fixează la loc. Dacă nu introduceți cheia complet, mașina nu va porni.
4. Apăsați butonul de siguranță (imag. 16A).
5. Stând în spatele mașinii, trageți mânerul comutatorului (imag. 16B) și țineți de el. Motorul va porni. Eliberați butonul de siguranță (imag. 16C).
6. Eliberați mânerul comutatorului pentru a opri rapid motorul și lama dacă este necesar.

## NOTĂ! Nu atingeți lama rotativă.

- Porniți motorul cu atenție conform instrucțiunilor și cu părțile corpului, mai ales picioarele la distanță de lamă.
- Nu înclinați mașina de tuns iarba când porniți motorul. Porniți mașina pe o suprafață dreaptă, unde iarba nu este mare și nu sunt obstacole. Păstrați mâinile și picioarele la distanță de piesele rotative. Nu porniți motorul când stați în fața orificiului de descărcare. În timpul utilizării, țineți întotdeauna mânerul și mânerul comutatorului ferm cu ambele mâini.

**Notă:** În timpul utilizării, când butonul comutatorului este eliberat, motorul se va opri și astfel mașina de tuns iarba nu va mai funcționa.

## Dacă produsul se oprește în timpul utilizării, poate fi din următoarele cauze:

- A. A fost depășit nivelul de curent curenții maxim permis de acumulator, ceea ce face ca mașina să se oprească automat. Eliberați butoanele comutatorului pentru a reseta mașina și apăsați butoanele comutatorului pentru a continua utilizarea.
- B. Temperaturile excesive vor face ca acumulatorul să nu mai alimenteze mașina. Atingeți acumulatorul, iar dacă este prea cald, permiteți-i să se răcească.

Dacă produsul tot nu funcționează, încărcați acumulatorul.

## MANETA DE FRÂNĂ

**ATENȚIE!** Pentru a evita pornirile accidentale ale mașinii de tuns iarba, produsul a fost echipat cu o frână de motor care trebuie trasă înapoi înainte ca motorul să fie pornit. Când maneta de control a motorului este eliberată, resetați-l în poziția inițială, punct în care motorul se oprește automat.

- Frâna este o componentă de siguranță elementară a unei mașini de tuns iarba. Utilizați maneta pentru a opri motorul și rotația lamei. Când eliberați maneta, motorul și lama se opresc automat.

- Înainte de a începe să cosiți, verificați de câteva ori maneta de start/stop pentru a vă asigura că funcționează corespunzător.
- Verificați cursa liberă a cablului frânei. Dacă acesta este înnodat sau deteriorat, trebuie înlocuit.
- Timpul de frânare depinde de condiția și uzura frânei. Dacă maneta de frână nu funcționează corespunzător, contactați un centru de service autorizat.

**IMPORTANT! În timpul utilizării, mențineți întotdeauna cu fermitate mânerul și maneta de frână cu ambele mâini. În timpul utilizării, când maneta de frână este eliberată, motorul se va opri iar mașina de tuns iarba nu va mai funcționa.**

## **OPRIREA MOTORULUI**

**ATENȚIE: Lama continuă să se rotească pentru câteva secunde după ce motorul este oprit.**

1. Eliberați mânerul comutatorului pentru a opri motorul și lama.
2. Scoateți cheia de contact, pentru a preveni pornirea accidentală în timp ce echipamentul este nesupravegheat.

## **RECIPIENTUL DE COLECTARE A IERBII**

**ATENȚIE! Pericol – risc de rănire! Detașați sau atașați recipientul doar cu motorul și lama oprite.**

1. Pentru a-l monta: Ridicați carcasa din spate și introduceți recipientul pe suport (imag. 16).
2. Pentru a-l detașa: prindeți și ridicați carcasa din spate. Ridicați recipientul de pe suport și trageți în spate pentru a-l scoate.

Pe recipientul de colectare există un indicator de nivel (imag. 18A). În timpul cosirii, indicatorul de nivel este apăsat în sus de către fluxul de aer. Dacă recipientul pentru iarbă este plin, indicatorul de nivel atinge recipientul. Recipientul trebuie golit. Goliți și curățați sacul de colectare a ierbii sau recipientul de iarbă; asigurați-vă că este curat și că rețeaua este ventilată. Golirea recipientului înainte de a se umple la maxim (la 50-70%), va îmbunătăți colectarea mai rapide a ierbii.

**IMPORTANT! Dacă poziția indicatorului de deschidere este foarte murdar, indicatorul nu se va umfla. În acest caz, curățați imediat indicatorul de deschidere.**

## **PUNTEA**

Partea inferioară a punții mașinii trebuie curățată după fiecare utilizare pentru a preveni acumularea de iarbă, frunze, murdărie sau alte materii. Dacă aceste resturi nu sunt înlăturate, veți spori apariția ruginii și coroziunii, putând împiedica operarea propriu-zisă.

## **INSTRUCȚIUNI DE AJUSTARE A ÎNĂLȚIMII**

**ATENȚIE! Niciodată nu faceți anumite ajustări la mașina de tuns iarba fără a opri mai întâi motorul iar cablul bujiei să fie deconectat.**

**IMPORTANT! Toate roțile trebuie să fie la aceeași înălțime.**

- Mașina dumneavoastră este echipată cu un mâner de ajustare a înălțimii centrale.
- Pentru a schimba înălțimea de tăiere, strângeți mânerul de ajustare (imag. 18A) la distanță de motor, mișcându-l în sus sau în jos la înălțimea dorită. Toate roțile trebuie să fie la aceeași înălțime.

## **INSTRUCȚIUNI DE UTILIZARE**

### **PERIOADA DE UTILIZARE A ACUMULATORULUI**

- Perioada de utilizare a acumulatorului depinde de condiția gazonului, densitatea ierbii, conținutul de umezeală, lungimea ierbii și înălțimea de tăiere.
- Pornirea și oprirea repetată a mașinii în timpul tunderii va reduce de asemenea durata de utilizare a acumulatorului.
- Pentru a îmbunătăți perioada de utilizare a acumulatorului vă recomandăm să tundeți mai des, să ridicați înălțimea de tăiere și să pășiți la pas normal.
- Pentru a prelungi perioada de utilizare a acumulatorului, puteți cumpăra una de rezervă de la un service autorizat.

### **PENTRU A OBȚINE CELE MAI BUNE REZULTATE**

**IMPORTANT! Mașina dvs. este concepută pentru a cosi iarbă obișnuită din zone rezidențiale, nu mai lungă de 250 mm.**

- Curățați gazonul de reziduuri. Asigurați-vă că pe gazon nu există pietre, bețe, sârmă sau alte obiecte care ar putea fi proiectate accidental de mașina de tuns iarba sau să se prindă în piesele rotative. Aceasta poate provoca răni grave utilizatorului, precum și daune de proprietate și distrugerii ale obiectelor din jur.
- Nu încercați să cosiți iarbă neobișnuit de mare și uscată sau grămezi de frunze uscate. Dacă se adună moloz pe lamă sau șasiu, motorul și lama, etc., se pot deteriora. Materialul uscat poate intra în contact cu evacuarea motorului și să cauzeze un incendiu.
- Când cosiți iarbă umedă, aceasta se va lipi de canalul de descărcare și se va bloca. Blocarea acestuia va face evacuarea imposibilă și va cauza o solicitare disproporționată asupra motorului. Nu vă recomandăm să tăiați iarbă umedă.
- Pentru a evita ridicarea prafului, cosiți iarba când este uscată dar solul este încă umed. Pragul va cauza contaminarea filtrului de aer.
- Viteza mașinii trebuie aleasă în așa fel încât tăieturile să fie dispersate uniform pe gazon.
- Mai ales pentru a tăia iarbă groasă, ar putea fi necesar ca mașina să se deplaseze cu cea mai mică viteză, cu scopul de a obține un teren cosit uniform. Când aveți de cosit iarbă mare, ar trebui să parcurgeți gazonul de două ori, coborând lama cu încă 1/3 din lungime la a doua trecere și probabil alegând un traseu diferit decât cel utilizat prima dată.
- Tăiați iarba cu regularitate. Cu privire la gazon, nu tăiați mai mult de 1/3 din înălțimea totală (pentru a preveni uscarea acestuia). Totuși, tăiați aprox. 2 cm din iarbă (adică scurtați iarba de la 6 cm la 4 cm, de exemplu).
- Păstrați întotdeauna ascuțită marginea lamei de tăiere.
- Lucrați doar la pas.
- Păstrați întotdeauna curat orificiul de evacuare a ierbii. Îndepărtați materialul tăiat doar după ce echipamentul a fost oprit.

- Suprapunerea traseului de cosire la fiecare trecere va facilita curățarea oricăror fire de iarbă rămase pe gazon.
- Curățați partea de sub punte. Asigurați-vă că curățați partea de dedesubt a punții de tăiere după fiecare utilizare pentru a evita adunarea ierbii, care va preveni o mulcire corespunzătoare.
- Cosirea frunzelor poate fi de asemenea benefică pentru gazon. Când cosiți frunzele asigurați-vă că acestea sunt uscate și că nu au format un strat prea gros pe gazon. Nu așteptați să cadă toate frunzele de pe copaci înainte de a cosi.

**ATENȚIE: Dacă loviți un obiect străin, opriți motorul. Deconectați cablul de la fișa bujiei, verificați cu atenție mașina de tuns iarba dacă prezintă vreo daună și reparați ce s-a defectat înainte de a reporni și opera mașina de tuns iarba. Vibrațiile mari ale mașinii în timpul funcționării indică o defecțiune (în special la arbore sau la lamă). Mașina trebuie verificată și reparată cu promptitudine. Contactați un centru de service autorizat.**

## **ÎNTREȚINEREA ȘI DEPOZITAREA**

**ATENȚIE! Pentru a asigura o bună funcționare a produsului, este necesar ca acesta să fie verificat și ajustat de un personal calificat într-un centru de service autorizat, cel puțin o dată pe an.**

**O întreținere corespunzătoare este esențială pentru o utilizare în siguranță, economică și lipsită de probleme a produsului.** Nerespectarea instrucțiunilor de întreținere și a măsurilor de siguranță poate cauza leziuni grave sau chiar moartea. Respectați întotdeauna procedurile, măsurile de siguranță, pașii de întreținere recomandați și verificările menționate în acest manual.

**ATENȚIE! Înainte de orice operațiune la produs (întreținere, verificare, înlocuire de accesorii, service) sau înainte de a-l depozita, OPRIȚI ÎNTOTDEAUNA PRODUSUL, așteptați ca piesele mobile să se oprească iar produsul să se răcească. Preveniți pornirea accidentală a produsului (deconectați bujia / ștecherul de la priză). Dacă produsul este echipat cu o cheie de pornire, detașați-o.**

**ACEST AVERTISMENT NU ESTE REPETAT ÎN URMĂTOARELE PUNCTE!**

- Asigurați-vă întotdeauna că toate piulițe și bolțurile sunt bine strânse, precum și că produsul este într-o stare bună de funcționare.
- Păstrați produsul într-o stare bună și, dacă este necesar, schimbați etichetele cu instrucțiuni și de avertizare aplicate pe produs.
- Asigurați-vă întotdeauna că orificiile de aerisire sunt curățate de reziduuri.
- Din motive de siguranță, înlocuiți piesele uzate sau deteriorate. Utilizați doar piese și accesorii originale. Piesele care nu au fost testate și aprobate de producătorul echipamentului pot cauza daune neprevăzute.
- Reparațiile și operațiunile de întreținere care nu sunt descrise în această secțiune, care nu sunt complicate, sau necesită scule speciale, trebuie adresate unui service autorizat.

### **INSTRUCȚIUNI PENTRU ÎNTREȚINEREA PRODUSULUI**

- Verificați cu regularitate sacul de colectare a ierbii dacă este uzat sau deteriorat.
- În cazul produselor cu mai multe lame, amintiți-vă că rotația unei lamei poate cauza rotirea altor lame.



- Aveți întotdeauna grijă când ajustați produsul pentru a evita prinderea degetelor într-o marginile ascuțite și piesele rigide ale produsului.
- Atunci când reparați un set de margini ascuțite, aveți grijă la faptul că deși motorul este oprit, este posibil ca lamele să continue să se rotească.
- Verificați cu regularitate lama dacă este deteriorată.

## CURĂȚAREA

**IMPORTANT! Nu stropiți niciodată produsul cu apă și nu-l expuneți la apă. În orice situație, nu spălați cu apă piesele produsului, care nu sunt protejate în acest sens.**

**IMPORTANT! Nu utilizați niciodată detergenți agresivi sau solvenți de curățare.**

1. Curățați cu atenție produsul după fiecare utilizare.
2. Nu permiteți ca mânerul să fie contaminate cu ulei sau vaselină. Curățați mânerul cu o cârpă umezită în apă cu săpun. Nu utilizați niciodată detergenți agresivi sau solvenți pentru curățare. Acest lucru ar putea cauza daune ireparabile la produs. Piesele din plastic pot fi afectate de chimicale.
3. Ștergeți produsul cu o cârpă umedă sau cu o perie.
4. Curățați carcasa produsului, mai ales orificiile de aerisire.
5. Dacă una dintre piesele mașinii este curățată cu apă sau cu o cârpă umedă, etc, aceasta trebuie uscată complet. Apoi piesele metalice trebuie lubrificate împotriva ruginii cu un ulei de protecție special. Asigurați-vă că nu pătrunde apă la piesele interne ale produsului.
6. Deteriorările din cauza ruginii, nu pot fi puse pe seama unui defect de fabricație sau de material.
7. După utilizare, curățați exteriorul mașinii, goliți sacul de colectare a ierbii și scuturați-o pentru a îndepărta iarba sau alte reziduuri.
8. După fiecare utilizare curățați temeinic puntea de tăiere pentru a îndepărta orice reziduuri de iarbă sau murdărie. Îndepărtați cu regularitate iarba și reziduurile de la lamă. Ștergeți suprafața produsului și carcasa motorului cu o cârpă uscată.
9. Curățați roțile, stratul de iarbă adunat poate schimba înălțimea de tăiere.

**IMPORTANT! Goliți întotdeauna sacul de colectare și nu lăsați sacul plin cu iarbă tăiată în interiorul unei încăperi.**

## INSTRUCȚIUNI DE LUBRIFIERE

1. ROȚILE - Lubrifiați rulmentul cu bile (dacă este în dotare) de la fiecare roată cel puțin o dată pe sezon, cu un ulei slab.
2. CONTROLUL LAMEI - Lubrifiați punctele de pivot de pe maneta de comandă a lamei și cablul de la frână cel puțin o dată pe sezon cu un ulei ușor. Maneta de control a lamei trebuie să funcționeze ușor în ambele direcții.

## LAMA DE TĂIAT

**ATENȚIE! Detașați cheia de siguranță înainte de a atinge lama de tăiere, pentru a preveni o pornire accidentală a motorului. Protejați-vă mâinile cu ajutorul unor mănuși groase sau o cârpă pentru a prinde de lamă.**

**ATENȚIE! Verificați periodic adaptorul lamei (dacă este în dotare) să nu prezinte crăpături, mai ales după ce loviți un obiect străin. Înlocuiți-l dacă este necesar și verificați produsul per ansamblu.**

**(imag. 20 + 21)**

1. Pentru cele mai bune rezultate lama trebuie să fie ascuțită.
2. Înclinați mașina de tuns iarba.
3. Utilizați mănuși groase și țineți bine lama.

**IMPORTANT! Aveți grijă să preveniți prinderea degetelor între lamele în mișcare și părțile fixe ale produsului.**

4. Destrângeți bolțul. Utilizați cheia furnizată pentru a destrânge și detașa bolțul lamei. Acesta are un filet de dreapta obișnuit.
5. Detașați lama.
6. Lama poate fi ascuțită după ce e scoasă afară, fie prin polizare fie prin umplerea zonei ascuțite, cât mai aproape de aspectul original. Este foarte important ca fiecare muchie să fie polizată în mod egal, pentru a evita folosirea unei lame neechilibrate. Neechilibrarea va duce la vibrații excesive putând cauza deteriorarea motorului. Lama poate fi testată, de exemplu, verificându-i echilibrul pe o șurubelniță cu ax rotund. Polizați metalul din partea mai grea până când se echilibrează în mod egal.
7. Fixați lama cu numărul piesei în direcția opusă a adaptorului. Introduceți șurubul hexagonal. Strângeți șurubul cu cap hexagonal la cuplul listat în Specificații.

**IMPORTANT! Când schimbați lama, trebuie să folosiți una originală (pentru a comanda o lamă, contactați distribuitorul local sau sunați la compania noastră).**

- Pentru a asigura o utilizare în siguranță a produsului, TOATE piulițele și bolțurile trebuie verificate periodic pentru a fi strânse corespunzător.
- După o utilizare prelungită, mai ales în condiții de sol nisipos, lama se va uza și își va pierde forma inițială. Eficiența cosirii va fi redusă și lama trebuie înlocuită. Înlocuiți-o doar cu o lamă aprobată de fabrica noastră. Se pot cauza daune din cauza unei lame neechilibrate, pentru care producătorul nu poate fi făcut răspunzător.
- Când schimbați lama, trebuie să utilizați una originală (pentru a comanda o lamă, contactați dealerul local sau sunați la compania noastră).

**ATENȚIE! Nu atingeți lama rotativă.**

## **DEPOZITAREA**

- Depozitați produsul într-un loc unde să nu fie la îndemâna copiilor.
- Opriti motorul și deconectați ștecherul de la priză când produsul nu este utilizat.
- Așteptați ca produsul să se răcească înainte de a-l depozita.
- Nu depozitați produsul pentru mult timp în lumina directă a soarelui.
- Înlocuiți piesele uzate sau deteriorate, pentru siguranța dvs.
- Depozitați produsul într-un loc uscat, curat și protejat de îngheț, departe de accesul copiilor. Temperatura ideală de depozitare este cuprinsă între 5° și 30°C.
- Utilizați pachetul original pentru a depozita produsul, ori de câte ori este posibil.

- Acoperiți produsul cu o folie de protecție corespunzătoare, care nu reține umezeală. Nu folosiți o folie de plastic ca protecție împotriva prafului. O protecție non poroasă va reține umezeala în jurul produsului, favorizând rugina și coroziunea.
- Aveți grijă să nu îndoiiți sau să încălciți cablurile, când pliați și desfaceți mânerul (imag. 22).

**NOTĂ:** Când depozitați trebuie să acordați atenție la echipamentul de protecție împotriva ruginii. Utilizând un ulei slab sau silicon, acoperiți echipamentul, în mod deosebit toate piesele din metal sau cele mobile.

## DEPOZITAREA ÎNCĂRCĂTOARELOR ȘI A ACUMULATORILOR

- Depozitați încărcătoarele și acumulatorii într-un loc unde să nu fie la îndemâna persoanelor neautorizate.
- Nu depozitați acumulatorul cu Li-Ion descărcat pentru o perioadă lungă de timp, dacă tensiunea celulelor scade sub limita permisă din cauza descărcării, acestea se pot deteriora. Pentru o durabilitate maximă, depozitați acumulatorul încărcat la capacitate maximă de 50 – 80 % (2-3 lumini de control).
- Verificați acumulatorul cel puțin o dată la 3 luni iar dacă nivelul acestuia scade sub 40 % (o lumină de control), încărcăți-o imediat la 50 – 80 %.
- În situația unei depozitări pe termen lung, vă recomandăm să detașați acumulatorul sau cel puțin să-l deconectați și să-l încărcăți complet o dată la 2 luni.
- Depozitați acumulatorii (și încărcătoarele) într-un loc uscat, ferit de praf, întuneric și mediu cu temperaturi stabile, cu o temperatură ambientală cuprinsă între +10 °C și + 20 °C. Nu depozitați și nu le utilizați în apropierea unui foc deschis. Protejați-le de îngheț și temperaturi care depășesc +50°C.

## TRANSPORT

**IMPORTANT!** Când transportați produsul, lamele trebuie să fie oprite iar puntea de tăiere ridicată la maxim.

- Opriți lamele înainte de a trece peste alte suprafețe decât iarba.
- Asigurați-vă că nu îndoiiți sau deteriorați cutterul când împingeți mașina de tuns iarba peste obstacole.

## TRANSPORTUL PE REMORCĂ

Opriți motorul și detașați butonul de siguranță. Când transportați produsul, aveți grijă să nu-l scăpați sau să aplicați un șoc la produs. Pentru transport, produsul trebuie fixat pentru a nu aluneca și pentru a nu se răsturna. Nu așezați obiecte pe produs.

## DEPANAREA

PROBLEMA	SOLUȚIE
Motorul nu funcționează	Verificați nivelul de încărcare al acumulatorului.
	Asigurați-vă că acumulatorul este montat corespunzător.
	Acumulatorul este prea fierbinte / rece – așteptați să se răcească / încălzească.
	Începeți cu iarba mai scurtă sau în zona în care s-a tuns deja.
	Curățați canalul de evacuare/carcasa - lama trebuie să se rotească liber.
	Corectați înălțimea de tăiere.
	Duceți la verificat/înlocuit perii de carbon într-un centru de service autorizat.
Puterea motorului scade	Corectați înălțimea de tăiere.
	Curățați jgheabul de evacuare/carcasa.
	Ascuțiți lama / înlocuiți-o la un centru de service.
Recipientul de colectare a ierbii nu se umple	Corectați înălțimea de tăiere.
	Așteptați ca gazonul să se usuce.
	Duceți lama la ascuțit/înlocuit într-un centru de service.
	Curățați grilajul de pe sacul de colectare.
	Curățați canalul de descărcare/carcasa.

**IMPORTANT! Defecțiunile care nu pot fi reparate cu ajutorul acestui tabel pot fi rezolvate într-un service autorizat.**

## SERVICE ȘI PIESE DE SCHIMB

- Asigurați-vă că reparațiile sunt efectuate de un personal de calificat, folosind doar piese de schimb identice. Acest lucru va asigura siguranța funcționării mașinii.
- Dacă aveți nevoie de consiliere tehnică, reparații, piese de schimb originale, contactați cel mai apropiat service HECHT autorizat. Pentru informații cu privire la locații de service, accesați **www.hecht.cz**.
- La comandarea pieselor de schimb, vă rugăm să menționați numărul piesei; acesta poate fi găsit pe **www.hecht.cz**

## DEBARASAREA

- Debarasați produsul, accesoriile și ambalajele, conform cerințelor de protecție a mediului la centrul de reciclare.
- Acest produs nu face parte din categoria deșeurilor menajere. Protejați mediul înconjurător și duceți acest produs la punctele de colectare recunoscute, unde vor fi primite gratuit. Pentru mai multe informații vă rugăm să contactați autoritățile locale sau cel mai apropiat punct de colectare. Depozitarea necorespunzătoare poate fi pedepsită conform reglementărilor naționale.
- Acumulatorul conține substanțe toxice. Acumulatorii utilizați trebuie reciclați. Nu debarasați acumulatorii împreună cu resturile menajere, nu le debarasați în foc sau în apă.

## GARANȚIA PRODUSULUI

- Pentru acest produs, oferim o garanție legală și responsabilitatea pentru defecte timp de **24 de luni, de la data achiziției**.
- Pentru **uz corporativ, comercial, urban și altele decât utilizarea privată**, oferim o garanție legală și o responsabilitate legală timp de 6 luni de la data achiziției.
- Toate produsele sunt proiectate pentru uz casnic, dacă nu există o altă informație în manualul de instrucțiuni sau în descrierea de funcționare. Atunci când se utilizează în alt mod sau în contradicție cu manualul de instrucțiuni, cererea nu este recunoscută ca fiind legitimă.
- Alegerea unui produs necorespunzător și faptul că produsul nu îndeplinește cerințele dumneavoastră, nu poate fi un motiv pentru plângere. Cumpărătorul trebuie să se familiarizeze cu caracteristicile produsului.
- Cumpărătorul are dreptul de a cere vânzătorului să verifice funcționalitatea produsului și să se familiarizeze cu operarea acestuia.
- O condiție prealabilă primirii cererilor de garanție este că orientările pentru funcționare, service, curățenie, depozitare și întreținere au fost urmate.
- Deteriorările cauzate de uzura fizică și rupere, suprasolicitare, utilizarea incorectă sau intervenții neautorizate, sunt excluse de la garanție.
- Garanția nu acoperă uzura cauzată de utilizarea obișnuită și componente denumite consumabile comune (de exemplu: tarifele de service, filtre, lame, cureaua trapezoidală și curelele dințate, lanțuri, piese de carbon, garnituri, bujii).
- Garanția nu acoperă uzura produselor sau componentelor cauzată de o utilizare normală a acestora (de exemplu: nivel scăzut al acumulatorului sau reducerea capacității acestuia după o durată de funcționare normală de 6 luni) și alte componente supuse uzurii normale.
- Pentru piesele vândute la un preț mai mic, garanția nu acoperă defectele pentru care a fost negociat prețul mai mic.
- Daunele cauzate de defecte ale materialelor sau de o eroare a producătorului vor fi remediate gratuit printr-o livrare - înlocuire sau reparație. Se consideră că produsul revine în centrul nostru de service în întregime și cu dovada cumpărării.
- Instrumentele de curățare, întreținere, inspecție și de aliniere nu fac parte din actul de garanție și sunt servicii plătite.
- Reparațiile care nu fac obiectul garanției, se pot face în centrul nostru de service, contra cost. Centrul nostru de service vă va elabora cu plăcere un buget al costurilor.
- Vom lua în considerare numai dispozitivele care au fost livrate curate, complete, cu condiția ca acestea să fie ambalate corespunzător și să se efectueze plata. Dispozitivele trimise ca bunuri neplătite, ca bunuri voluminoase, cu transport special, nu vor fi acceptate.
- În caz de cerere de garanție justificată, vă rugăm să contactați centrul nostru de service. Acolo veți primi informații suplimentare cu privire la prelucrarea cererilor.
- Informații despre locațiile de servicii se găsesc la **www.hecht.cz**
- Vă debarasăm gratuit vechile dumneavoastră produse electrice.

## GARANȚIA ACUMULATORULUI

- Piesele mecanice ale acumulatorului și accesoriile acestuia (încărcător, carcase, sistem de stabilizare, protecție) sunt furnizate cu o garanție legală standard, o responsabilitate legală pentru defect timp de 24 de luni de la data achiziției.
- Partea capacitivă (chimică) a acumulatorului este exclusă de la garanție, ca și componentă a procesului de utilizare normală, supusă uzurii naturale. Acumulatorul are o durată de viață de 6 luni, adică 600 cicluri de încărcare – în funcție de ordinea acestora.

## DECLARAȚIA DE CONFORMITATE

Noi, producătorul și deținătorul documentelor pentru eliberarea acestei "Declarații de conformitate":
<b>HECHT MOTORS s r.o., Za mlýnem 25/1562, 147 00 Praha 4, Czech Republic, IČO 61461661</b>
declarăm sub propria răspundere că echipamentul specificat mai jos este în conformitate cu prevederile în vigoare ale directivelor UE armonizate menționate, precum și standardele naționale, dispozițiile și reglementările guvernamentale.
Produsul:
<b>Mașină de tuns iarba cu acumulator</b>
Denumire comercială și tip:
<b>HECHT 5035</b>
Model:
<b>DYM101101</b>
Numărul de serie:
<b>202000001 – 202099999; 202100001 – 202199999; 202200001 – 202299999; 202300001 – 202399999</b>
Următoarele directive de armonizare # standarde # certificate au fost utilizate pentru a garanta conformitatea
<b>2006/42/EC # EN 60335-1/A2; EN 60335-2-77; # M8A 60822 1120 Rev. 02</b> <b>2014/30/EU # EN 55014-1; EN 55014-2 # E8A 60822 01119 Rev. 01</b> <b>2000/14/EC &amp; 2005/88/EC # EN ISO 3744 # OR/005531/086 Notified Body 0036</b> <b>2011/65/EU&amp;(EU)2015/863 # RoHS IEC 62321-x # 181100364HZH-001 R1</b>
Această declarație a fost emisă pe baza certificatului și a protocoalelor de măsurare ce aparțin de:
<b>TÜV SÜD Product Service GmbH, Certification Body, Ridlerstraße 65, 80339 München, Germany;</b> <b>TÜV SÜD Certification and Testing (China) Co., Ltd. Shanghai Branch 3-13-F, No. 151 Heng Tong Road, Shanghai 200070, P.R.China;</b> <b>Intertek Testing Services Ltd., Shanghai, Hangzhou Branch 6F, Building No.6, 1180 Bin'an Rd , High&amp;New Tech Zone (Binjiang) Hangzhou, 310052 , P.R.China</b>
Valorile declarate ale emisiilor de zgomot ce corespund cu EN ISO 4871 sunt menționate în cap. "Specificații"
Nivelul de putere acustică garantat
<b><math>L_{WA,d} = 87 \text{ dB (A)}</math></b>
Nivelul de putere acustică măsurat
<b><math>L_{WA,d} = 81,5 \text{ dB (A)}</math></b>
<b>Confirmăm prin prezenta că:</b>
<ul style="list-style-type: none"> <li>- Acest produs, definit de datele menționate, este în conformitate cu cerințele de bază menționate în reglementările guvernamentale și cerințele tehnice și este sigur pentru funcționarea obișnuită, pentru utilizarea stabilită de producător</li> <li>- Au fost luate măsuri pentru a asigura conformitatea tuturor produselor introduse pe piață cu documentația tehnică și cerințele reglementărilor tehnice</li> </ul>
Confirm acuratețea și exactitatea informațiilor:
În Praga, la data de:
<b>24.11.2020</b>
Persoana autorizată pentru a emite documentația tehnică:
<b>Rudolf Runštuk</b>
Titlu: Director executiv



## DECLARAȚIA DE CONFORMITATE

Noi, producătorul și deținătorul documentelor pentru eliberarea acestei "Declarații de conformitate":
<b>HECHT MOTORS s r.o., Za mlýnem 25/1562, 147 00 Praha 4, Czech Republic, IČO 61461661</b>
declarăm sub propria răspundere că echipamentul specificat mai jos este în conformitate cu prevederile în vigoare ale directivelor UE armonizate menționate, precum și standardele naționale, dispozițiile și reglementările guvernamentale.
Produsul:
<b>Mașină de tuns iarba cu acumulator</b>
Denumire comercială și tip:
<b>HECHT 5038</b>
Model:
<b>DYM101301</b>
Numărul de serie:
<b>202000001 – 202099999; 202100001 – 202199999; 202200001 – 202299999; 202300001 – 202399999</b>
Următoarele directive de armonizare # standarde # certificate au fost utilizate pentru a garanta conformitatea
<b>2006/42/EC # EN 60335-1/A2; EN 60335-2-77; # M8A 60822 1120 Rev. 02 2014/30/EU # EN 55014-1; EN 55014-2 # E8A 60822 01119 Rev. 01 2000/14/EC &amp; 2005/88/EC # EN ISO 3744 # OR/005531/086 Notified Body 0036 2011/65/EU&amp;(EU)2015/863 # RoHS IEC 62321-x # 181100364HZH-001 R1</b>
Această declarație a fost emisă pe baza certificatului și a protocoalelor de măsurare ce aparțin de:
<b>TÜV SÜD Product Service GmbH, Certification Body, Ridlerstraße 65, 80339 München, Germany; TÜV SÜD Certification and Testing (China) Co., Ltd. Shanghai Branch 3-13-F, No. 151 Heng Tong Road, Shanghai 200070, P.R.China; Intertek Testing Services Ltd., Shanghai, Hangzhou Branch 6F, Building No.6, 1180 Bin'an Rd , High&amp;New Tech Zone (Binjiang) Hangzhou, 310052 , P.R.China</b>
Valorile declarate ale emisiilor de zgomot ce corespund cu EN ISO 4871 sunt menționate în cap. "Specificații"
Nivelul de putere acustică garantat
<b><math>L_{WA,d} = 87 \text{ dB (A)}</math></b>
Nivelul de putere acustică măsurat
<b><math>L_{WA,d} = 83,3 \text{ dB (A)}</math></b>
<b>Confirmăm prin prezenta că:</b>
- Acest produs, definit de datele menționate, este în conformitate cu cerințele de bază menționate în reglementările guvernamentale și cerințele tehnice și este sigur pentru funcționarea obișnuită, pentru utilizarea stabilită de producător
- Au fost luate măsuri pentru a asigura conformitatea tuturor produselor introduse pe piață cu documentația tehnică și cerințele reglementărilor tehnice
Confirm acuratețea și exactitatea informațiilor:
În Praga, la data de:
<b>24.11.2020</b>
Persoana autorizată pentru a emite documentația tehnică:
<b>Rudolf Runštuk</b>
Titlu: Director executiv

## DECLARAȚIA DE CONFORMITATE

Noi, producătorul și deținătorul documentelor pentru eliberarea acestei "Declarații de conformitate":
<b>HECHT MOTORS s r.o., Za mlýnem 25/1562, 147 00 Praha 4, Czech Republic, IČO 61461661</b>
declarăm sub propria răspundere că echipamentul specificat mai jos este în conformitate cu prevederile în vigoare ale directivelor UE armonizate menționate, precum și standardele naționale, dispozițiile și reglementările guvernamentale.
Produsul:
<b>Mașină de tuns iarba cu acumulator</b>
Denumire comercială și tip:
<b>HECHT 5043</b>
Model:
<b>DYM101902</b>
Numărul de serie:
<b>202000001 – 202099999; 202100001 – 202199999; 202200001 – 202299999; 202300001 – 202399999</b>
Următoarele directive de armonizare # standarde # certificate au fost utilizate pentru a garanta conformitatea
<b>2006/42/EC # EN 60335-1/A2; EN 60335-2-77; # M8A 60822 1120 Rev. 02 2014/30/EU # EN 55014-1; EN 55014-2 # E8A 60822 01119 Rev. 01 2000/14/EC &amp; 2005/88/EC # EN ISO 3744 # OR/005531/086 Notified Body 0036 2011/65/EU&amp;(EU)2015/863 # RoHS IEC 62321-x # 181100364HZH-001 R1</b>
Această declarație a fost emisă pe baza certificatului și a protocoalelor de măsurare ce aparțin de:
<b>Intertek Testing Services Shanghai, Building No. 86, 1198 Qinzhou Road (North), Caohejing Development Zone, Shanghai 200233, P.R.China; Intertek Testing Services Ltd., Shanghai, Hangzhou Branch 6F, Building No.6, 1180 Bin'an Rd , High&amp;New Tech Zone (Binjiang) Hangzhou, 310052 , P.R.China</b>
Valorile declarate ale emisiilor de zgomot ce corespund cu EN ISO 4871 sunt menționate în cap. "Specificații"
Nivelul de putere acustică garantat
<b>L<sub>WA,d</sub> = 95 dB (A)</b>
Nivelul de putere acustică măsurat
<b>L<sub>WA,d</sub> = 92,4 dB (A)</b>
<b>Confirmăm prin prezenta că:</b>
- Acest produs, definit de datele menționate, este în conformitate cu cerințele de bază menționate în reglementările guvernamentale și cerințele tehnice și este sigur pentru funcționarea obișnuită, pentru utilizarea stabilită de producător
- Au fost luate măsuri pentru a asigura conformitatea tuturor produselor introduse pe piață cu documentația tehnică și cerințele reglementărilor tehnice
Confirm acuratețea și exactitatea informațiilor:
În Praga, la data de:
<b>25.11.2020</b>
Persoana autorizată pentru a emite documentația tehnică:
<b>Rudolf Runštuk</b>
Titlu: Director executiv

## CONFIRMAREA FAMILIARIZĂRII CU UTILIZAREA PRODUSULUI

Denumirea produsului *	
Model *	
Data achiziției *	
Nr. de serie al produsului *	
Cumpărător (nume, numele companiei), adresă*	
Confirm că am primit produsul complet funcțional împreună cu instrucțiuni și dovada de cumpărare de la un dealer oficial autorizat HECHT MOTORS și accept termenii acestei garanții.	
*A se completa de către vânzător	
Semnătura cumpărătorului/	Ștampila și semnătura/
<b>SERVICE CENTRAL/ CENTRÁLNÍ SERVIS / CENTRÁLNY SERVIS / SERWIS CENTRALNY</b> HECHT MOTORS spol. s r.o., U Mototechny 131, 251 62 Tehovec, Tel: +420 323 601 347, Fax: +420 323 661 348, www.hecht.cz, servis@ hecht.cz HECHT SK, spol. s r.o., Letisková 20, 971 01 Prievidza, Tel: +421 46 542 03 20, Fax: +421 46 542 72 07, www.hecht.sk, reklamacie@ hecht.sk HECHT Polska sp. z o.o., ul. Mickiewicza 54, 66-450 Bogdaniec, Tel: 48 957 117 140, Fax: 48 957 117 141, www. hechtpolska.pl, info@hechtpolska.pl HECHT HUNGARY Kft., II. Rakoczi Ferenc ut 323, 1214 Budapest, www.hecht.hu	