

Instrucțiuni de utilizare pentru mașină de tuns iarba cu acumulator

## HECHT 5025



**ACCU**  
program  
**6020**



Înainte de a folosi acest produs, vă rugăm să citiți cu atenție manualul producătorului!

**FELICITĂRI PENTRU ACHIZIȚIA PRODUSULUI DVS. HECHT.** Acest manual conține informații importante despre siguranță, instalare, utilizare, întreținere, depozitare și depanare. Păstrați instrucțiunile într-un loc sigur pentru a putea găsi informațiile pe viitor sau pentru fi utile altor utilizatori. Având în vedere dezvoltarea tehnologică constantă și adaptarea la cele mai noi standarde de exigență UE, pot apărea unele diferențe în acest manual. Pentru orice nelămurire, contactați importatorul sau distribuitorul.

<b>DESCRIEREA PRODUSULUI.....</b>	.....
<b>GHID DE ILUSTRĂȚII.....</b>	.....
<b>SIMBOLURI DE SIGURANȚĂ.....</b>	.....
<b>SPECIFICAȚII.....</b>	.....
<b>PIESE DE SCHIMB.....</b>	.....
<b>ACCESORII RECOMANDATE.....</b>	.....
<b>MANUAL DE UTILIZARE.....</b>	.....
<b>DECLARAȚIA DE CONFORMITATE.....</b>	.....
<b>CONFIRMAREA FAMILIARIZĂRII CU UTILIZAREA PRODUSULUI.....</b>	.....

## GHID DE ILUSTRĂȚII

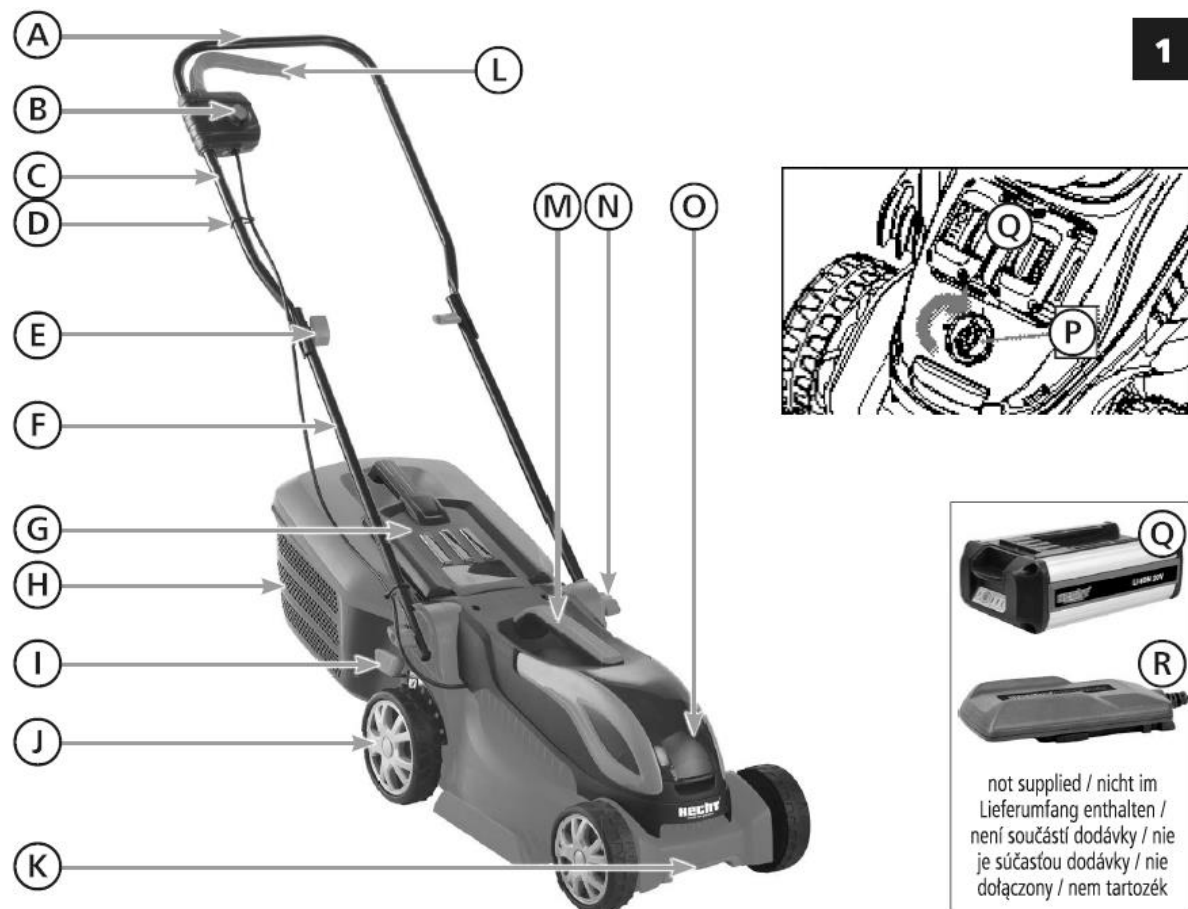

- A. Mâner
- B. Buton de siguranță
- C. Partea superioară a mânerului
- D. Clemă pentru cablu
- E. Șuruburi de strângere a mânerului
- F. Partea inferioară a mânerului
- G. Carcasa din spate
- H. Recipientul de colectare a ierbii
- I. Mâner de ajustare a înălțimii
- J. Roată
- K. Mâner de transport
- L. Mâner comutator
- M. Mâner de transport
- N. Șuruburi de strângere a mânerului
- O. Carcasa bateriei
- P. Cheie de siguranță
- Q. Baterie (nu este furnizată în pachet)
- R. Încărcătorul pentru baterie (nu este furnizat în pachet)

## GHID DE ILUSTRAȚII

Bateria din imagine și încărcătorul nu sunt furnizate în pachet.

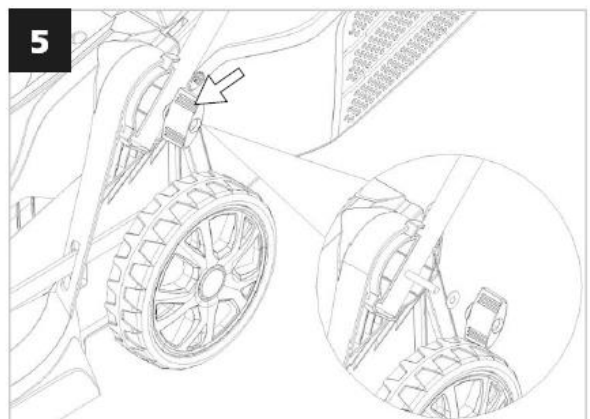
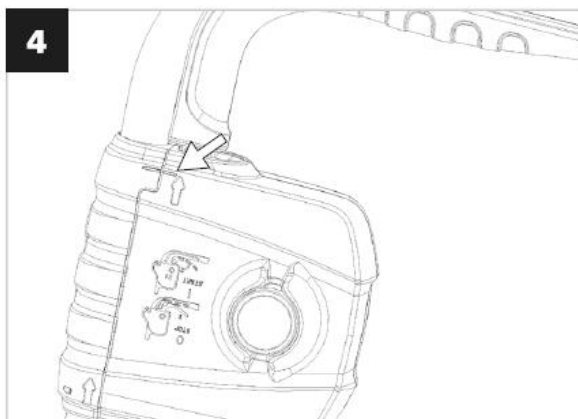
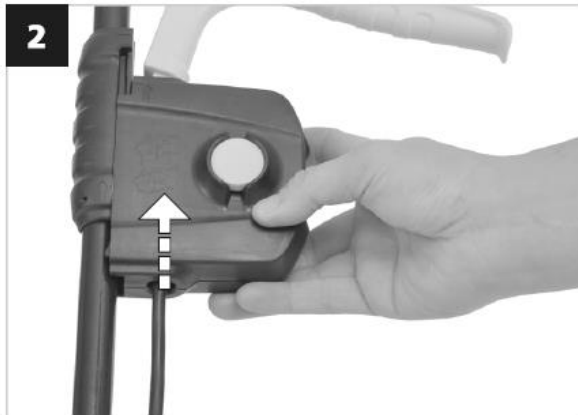

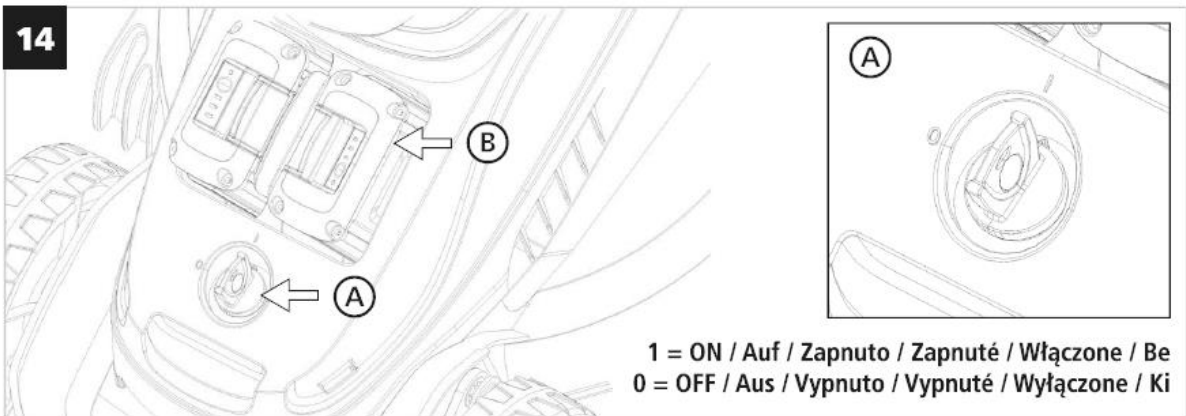
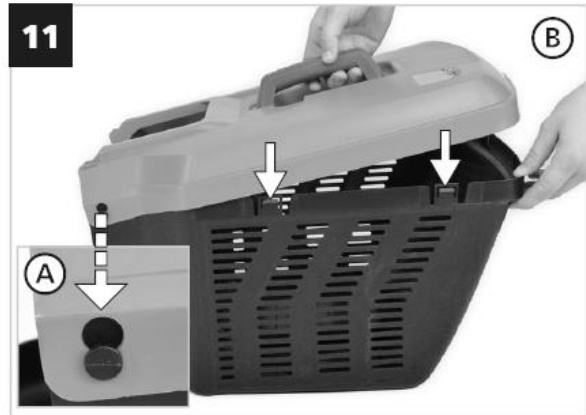
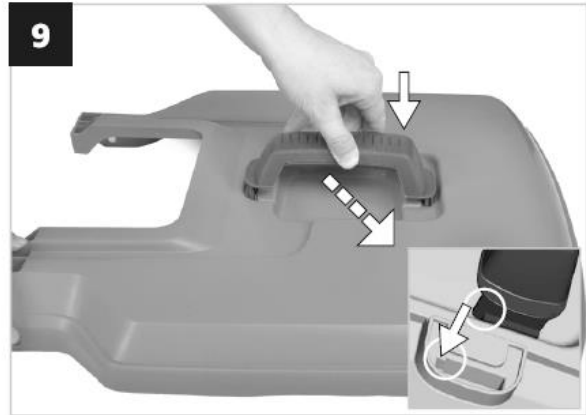



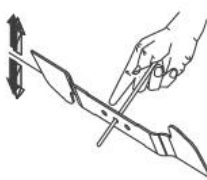
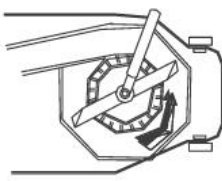
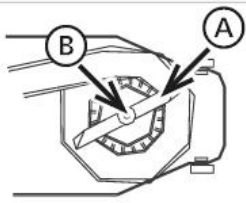
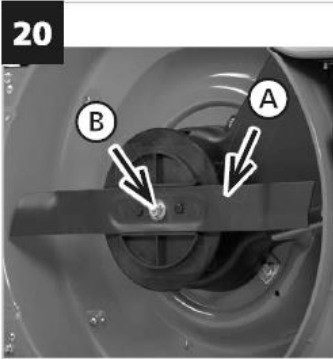
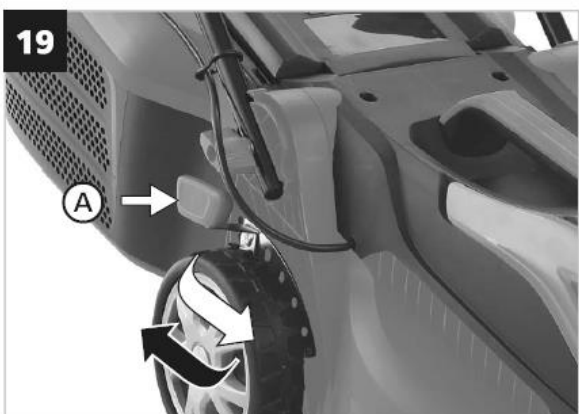
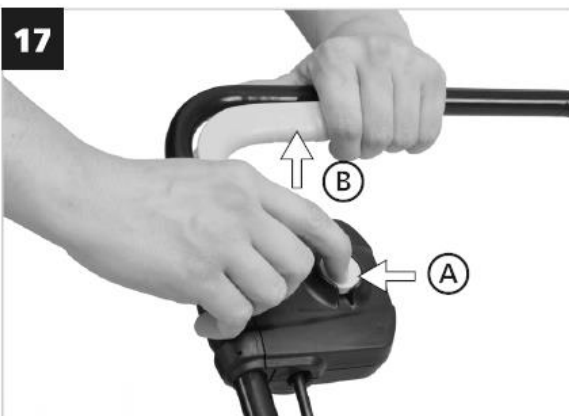





















**A. Blade / Messer / Nůž / Nóż / Nóz / Kés**

**B. Bolt / Schraube / Šroub / Skrutka / Šruba / Csavar**

illustrative image / Illustrationsbild / ilustrační obrázek / ilustračný obrázok / zdjęcie poglądowe / illusztráció

## SIMBOLURI DE SIGURANȚĂ

	<p>Produsul trebuie utilizat cu grijă. De aceea, au fost lipite unele etichete pe produs, pentru a vă aminti de măsurile principale pe care trebuie să le luați în timpul utilizării. Semnificația acestora este prezentată mai jos.</p>
	<p>Aceste etichete sunt considerate o parte a produsului și nu trebuie îndepărtate sub nici o formă. <b>ATENȚIE!</b> Mențineți semnele de siguranță vizibile clar pe produs. Înlocuiți-le dacă lipsesc sau sunt deteriorate.</p>
	<p>O înțelegere corectă a acestor simboluri vă vor permite să utilizați mai bine produsul și mai în siguranță. Vă rugăm să le studiați și să le învățați semnificația.</p>
	<p>Citiți manualul de instrucțiuni</p>
	<p>Următoarele simboluri de avertizare vă reamintesc de măsurile de precauție pe care trebuie să le luați când folosiți produsul.</p>
	<p>Utilizați protecție pentru ochi și urechi.</p>
	<p>Purtați încălțăminte de protecție.</p>
	<p>Folosiți mănuși de protecție.</p>
	<p>Atenție! Tensiune periculoasă!</p>
	<p>Risc de accidentare la piesele proiectate.</p>
	<p>Păstrați la o distanță sigură persoanele din jur și animalele.</p>
	<p>Nu cosiți pe pante foarte abrupte.</p>
	<p>Nu utilizați acest produs pe ploaie și nu-l lăsați afară când plouă</p>
	<p>Atenție: Risc de accidentare a mâinilor și picioarelor</p>
	<p>Înainte de orice operațiune de verificare, curățare și service la produs, înainte de a curăța canalul de descărcare, opriți motorul, scoateți cheia de siguranță și respectați instrucțiunile din manual.</p>
	<p>Atenție! Nu atingeți piesele în mișcare ale produsului înainte de a se opri complet. Lama mașinii de tuns iarba continuă să se rotească după oprirea produsului.</p>
	<p>Păstrați la o distanță sigură mâinile și picioarele!</p>
	<p>Eliberați butoanele comutatorului pentru a opri motorul.</p>

	Nivelul de zgomot LWA în dB.
	A se utiliza doar în interior
<b>IPX1</b>	Nivelul de protecție
	Tipul bateriei – Lithium Ion
	Bateria conține substanțe toxice. Vă rugăm să debarasați bateriile la un centru specializat local.
	Nu aruncați bateria împreună cu resturile menajere.
	Nu depozitați bateria în locuri unde temperatura poate să depășească 50°C!
	Nu aruncați bateria în foc!
	Nu aruncați bateria în apă.
<b>CE</b>	Produsul este în conformitate cu standardele UE în vigoare.
	Curent direct
	Baterie
	Tensiune
	Greutate
	Lățimea de lucru
	Viteza max. a lamei
	Nu debarasați produsele electrice împreună cu resturile menajere.
	Produsul are o izolație de protecție.
<b>T3.15A</b>	Siguranță.
	<b>ATENȚIE:</b> Nu utilizați niciodată mașina de tuns iarba fără a avea montat recipientul de colectare sau fără carcasa orificiului de ieșire a ierbii.



## PROGRAMUL ACCU 6020

## O BATERIE PENTRU ÎNTREAGA GRĂDINĂ



## SPECIFICAȚII

Produs	HECHT 5025
Tensiunea la intrare	40 V DC (2 x 20 V DC)
Lățimea de lucru	32 cm
Capacitatea recipientului de iarbă conform EK 9	26 l
Intervalul de ajustare a înălțimii	25 – 75 mm
Nivelele de ajustare a înălțimii	5
Timpul de funcționare (minute)*	≥ 20 min. *
Roțile din față / spate	∅ 140 / 160 mm
Forța de strângere a lamei	20 – 25 Nm
Viteza maximă a lamei	3300 / min.
Nivelul de protecție	IPX1
Clasa de protecție	CLASS III
Greutate	9,5 kg
Condiții de utilizare	0 °C - + 35 °C
Nivelul de vibrații la nivelul mânerului conform normei EN	< 2,5 m/s <sup>2</sup>

3744: 1995	<b>K = 1,5 m/s<sup>2</sup></b>
Nivelul de presiune acustică măsurat la nivelul utilizatorului conform normei EN ISO 4871:1996	<b>LPA = 83 dB (A)</b> <b>K = 3 dB (A)</b>
Specificațiile pot suferi modificări fără o notificare în prealabil.	
*Timpul de funcționare efectiv în sarcină cu o baterie încărcată depinde de cum lucrați și de solicitarea produsului în timpul utilizării.	

<b>Bateria (nu este furnizată în pachet)</b>	<b>HECHT 000625B **</b>
Tensiune nominală	<b>20 V DC</b>
Tip baterie	<b>Li-Ion</b>
Capacitate	<b>2,5 Ah / 45 Wh</b>
Timpul de încărcare aprox. (minute)	<b>3 – 5 h.</b>
Condiții de utilizare	<b>0 °C - + 35 °C</b>
** Această mașină de tuns iarba poate fi utilizată doar cu baterii 000625B	

<b>Încărcătorul de baterii (nu este furnizat în pachet)</b>	<b>HECHT 000620CH</b>
Tensiunea de intrare	<b>230 V +/- 10 % ~</b>
Frecvență	<b>50 – 60 Hz</b>
Tensiunea de ieșire	<b>21 V DC</b>
Curentul de ieșire	<b>1 A</b>
Curentul de intrare	<b>1.2 A</b>
Condiții de utilizare	<b>0 °C - + 35 °C</b>

## PIESE DE SCHIMB

Extras din lista de piese de schimb. Codul pieselor pot fi schimbate fără o notificare în prealabil. O listă completă și actualizată a pieselor de schimb poate fi găsită pe [www.hecht.cz](http://www.hecht.cz)

<b>RO</b>	<b>Codul piesei</b>
	<b>HECHT 5023</b>
Baterie *	<b>HECHT 000625B (20 V / 2,5 AH) **</b>
Încărcător de baterii	<b>HECHT 000620CH</b>
Lamă de tăiat	<b>nuz HECHT 5025 2019</b>
* Mașina de tuns iarba folosește două baterii simultan (2 x 20 V DC).	
** Această mașină de tuns iarba poate fi utilizată doar cu baterii HECHT 000625B.	

## ACCESORII RECOMANDATE

HECHT 900102 – CĂȘTI DE PROTECȚIE  
HECHT 900106 – OCHELARI DE PROTECȚIE  
HECHT 000620CH – ÎNCĂRCĂTOR DE BATERII  
HECHT 000625B 2,5 Ah – BATERIE

## MANUAL DE UTILIZARE

**ATENȚIE! VĂ RUGĂM SĂ CITIȚI INSTRUCȚIUNILE DE UTILIZARE! Citiți toate instrucțiunile înainte de utilizare. Acordați o atenție deosebită instrucțiunilor de siguranță.**

**Acordați o atenție deosebită instrucțiunilor evidențiate mai jos:**

 **AVERTIZARE!** Acest cuvânt de avertizare indică o situație ce se poate dovedi periculoasă și avea ca rezultat moartea sau o accidentare serioasă, dacă nu este respectat.

 **ATENȚIE:** Un cuvânt de avertizare. Dacă nu se respectă instrucțiunile, vă avertizăm cu privire la un posibil pericol de leziune minoră și/sau deteriorarea produsului și a proprietății.

 Mesaj important.

 **Notă:** Furnizează informații utile.

## CONȚINUT

DESCRIEREA PRODUSULUI

GHID DE ILUSTRAȚII

SIMBOLURI DE SIGURANȚĂ

SPECIFICAȚII

PIESE DE SCHIMB

ACCESORII RECOMANDATE

CONDIȚII DE UTILIZARE

INSTRUIRE

INSTRUCȚIUNI DE SIGURANȚĂ

PREGĂTIRE

UTILIZARE

INSTRUCȚIUNI DE SIGURANȚĂ IMPORTANTE PENTRU BATERIE

INSTRUCȚIUNI DE SIGURANȚĂ IMPORTANTE PENTRU ÎNCĂRCĂTOARELE DE BATERII

PROTECȚIA PERSONALĂ ȘI PRIMUL AJUTOR

RISCURI REZIDUALE

ECHIPAMENTUL DE PROTECȚIE

DESPACHETAREA

ASAMBLAREA

INSTRUCȚIUNI DE UTILIZARE

ÎNAINTE DE A PORNI

ÎNCĂRCAREA BATERIEI

INDICATORUL DE ÎNCĂRCARE A BATERIEI  
ÎNCĂRCAREA BATERIEI  
GARANȚIA BATERIEI  
PORNIREA  
MANETA DE FRÂNĂ  
OPRIREA MOTORULUI  
RECIPIENTUL DE COLECTARE A IERBII  
INSTRUCȚIUNI DE AJUSTARE A ÎNĂLȚIMII  
**INSTRUCȚIUNI DE UTILIZARE**  
PERIOADA DE UTILIZARE A BATERIEI  
CUM SA OBTINETI CELE MAI BUNE REZULTATE  
**ÎNTREȚINERE ȘI DEPOZITARE**  
INSTRUCȚIUNI PENTRU ÎNTREȚINEREA PRODUSULUI  
CURĂȚAREA  
INSTRUCȚIUNI DE LUBRIFIERE  
LAMA DE TĂIAT  
DEPOZITARE  
TRANSPORT  
**DEPANARE**  
**SERVICE SI PIESE DE SCHIMB**  
**DEBARASARE**  
**GARANTIA PRODUSULUI**  
**DECLARAȚIA DE CONFORMITATE**  
**CONFIRMAREA FAMILIARIZĂRII CU UTILIZAREA PRODUSULUI**

## **CONDIȚII DE UTILIZARE**

**ATENȚIE! VĂ RUGĂM SĂ CITIȚI INSTRUCȚIUNILE DE UTILIZARE! Citiți toate instrucțiunile înainte de utilizare. Acordați o atenție deosebită instrucțiunilor de siguranță.**

**NERESPECTAREA INSTRUCȚIUNILOR ȘI A MĂSURILOR DE SIGURANȚĂ POATE AVEA CA REZULTAT DETERIORAREA PRODUSULUI SAU ACCIDENTĂRI SERIOASE, CHIAR FATALE.**

Dacă observați deteriorări din timpul transportului sau despachetării, anunțați-vă imediat furnizorul.  
**NU UTILIZAȚI PRODUSUL.**

### **CONDIȚII DE UTILIZARE SPECIFICE**

Acest produs este aprobat exclusiv pentru a fi utilizat:

- pentru a cosi gazonul din grădini domestice
- această mașină de tuns iarba este concepută pentru a fi utilizată doar în scopuri private, de exemplu pentru a fi utilizată în zone rezidențiale și de grădină. Utilizarea privată a mașinii de tuns iarba se referă la o perioadă de utilizare anuală ce în general nu depășește 50 ore de lucru, timp în care mașina este utilizată în principal pentru a menține iarba de pe gazonuri de

dimensiuni mici, gazonuri rezidențiale și grădini particulare. Acest produs nu este conceput pentru a fi utilizat în amenajări publice, săli de sport și aplicații forestiere sau de agricultură.  
- în conformitate cu instrucțiunile descrise și cele de siguranță specificate în acest manual de utilizare

Ca urmare a potențialului pericol pentru utilizator, produsul nu trebuie utilizat pentru a tunde tufișuri, garduri vii și arbuști, pentru a tăia sau mărunți plante cățărătoare sau gazonuri din grădini pe acoperiș sau în ghivece de balcon sau pentru a curăța trotuare, nici pentru a mărunți copaci sau a tunde garduri vii. De asemenea, mașina de tuns iarba nu trebuie utilizată ca și cultivator sau pentru a nivela zone de pământ neregulate, cum ar fi mușuroaiele.

**Dacă produsul este utilizat în alt scop decât cel pentru care a fost conceput sau se fac modificări neautorizate, garanția legală și responsabilitatea legală pentru defecte, precum și răspunderea din partea producătorului va fi anulată.**

**Nu suprasolicitați produsul – a se utiliza doar în intervalul de performanță pentru care a fost proiectat.**

Un produs conceput pentru un anumit scop are performanțe mai bune și este mai sigur decât unul care are o funcție asemănătoare. De aceea, trebuie să utilizați întotdeauna un produs ce corespunde pentru un anumit scop.

Vă rugăm să rețineți că produsele noastre nu au fost concepute pentru a fi utilizate în aplicații comerciale sau industriale. Nu ne asumăm răspunderea pentru produs dacă a fost utilizat în aceste condiții sau altele asemănătoare.

**Atunci când este necesar, respectați îndrumările și reglementările legale pentru a preveni un accident în timpul utilizării.**

**Utilizatorul este responsabil pentru toate daunele cauzate terților și proprietății acestora.**

**ATENȚIE! Nu utilizați niciodată produsul în apropierea altor persoane, mai ales a copiilor sau a animalelor de companie.**

- Păstrați acest manual de instrucțiuni la îndemână și utilizați-l ori de câte ori aveți nevoie de mai multe informații. Dacă nu înțelegeți unele dintre aceste instrucțiuni, contactați distribuitorul dvs. Dacă produsul este împrumutat unei alte persoane, trebuie să includeți și manualul de instrucțiuni.

## **PREGĂTIRE**

**Toți utilizatorii trebuie să fi primit o instruire corespunzătoare în ce privește utilizarea, ajustarea și utilizarea produsului, inclusiv operațiunile interzise.**

**ATENȚIE! Produsul nu este conceput pentru a fi utilizat de acele persoane cu capacități fizice, senzoriale sau mentale reduse, lipsite de experiență și cunoștințe - decât dacă aceștia sunt supravegheați de o persoană responsabilă pentru siguranța lor sau dacă persoana respectivă a învățat să utilizeze produsul. Produsul nu a fost conceput pentru a fi utilizat de copii și persoane cu o mobilitate redusă și cu o condiție fizică slabă. Le recomandăm femeilor însărcinate să contacteze un doctor înainte de a utiliza acest produs.**

- Respectați reglementările naționale/locale cu privire la orele de lucru (vă rugăm să contactați autoritățile locale).

## INSTRUCȚIUNI DE SIGURANȚĂ

**ATENȚIE! Nerespectarea acestor instrucțiuni poate avea ca rezultat un șoc electric, un incendiu și/sau leziuni grave.**

- Familiarizați-vă cu produsul dvs. Citiți cu atenție manualul de instrucțiuni. Obișnuiți-vă cu aplicările și limitele sale, precum și pericolele implicate atunci când se utilizează acest produs. Familiarizați-vă cu controalele produsului și modul în care trebuie să le utilizați.
- Fiți atenți în timpul lucrului, concentrați-vă la ceea ce faceți și folosiți-vă bunul simț.
- Dacă produsul nu este utilizat, acesta trebuie depozitat într-un loc uscat și sigur, unde să nu fie la îndemâna copiilor.
- Deconectați întotdeauna produsul de la sursa de alimentare dacă nu este utilizat, înainte de a-l repara, când schimbați accesorii și când produsul nu este utilizat.
- Acordați atenție la ceea ce faceți, concentrați-vă la ceea ce faceți și nu lucrați cu produsul dacă sunteți oboseți, sub influența alcoolului, a drogurilor sau a unei medicații.
- Comutatoarele defecte trebuie adresate unui service de reparații autorizat pentru a fi înlocuite.
- Nu utilizați acest produs dacă nu-l puteți porni sau opri de la comutator.

**ATENȚIE! Utilizarea unor alte accesorii sau atașamente decât cele specificate în manualul de instrucțiuni, poate cauza leziuni.**

- Produsul a fost conceput în conformitate cu cerințele și standardele de siguranță aplicabile. Toate reparațiile trebuie realizate doar de o persoană calificată iar piesele de schimb trebuie înlocuite cu unele originale, în caz contrar utilizatorul poate fi pus în pericol.

## PREGĂTIRE

- În timpul utilizării, purtați întotdeauna încălțăminte groasă și pantaloni lungi. Nu utilizați produsul în picioarele goale sau cu încălțăminte deschisă. Nu purtați îmbrăcăminte cu articole largi, șireturi sau cravate.
- Purtați întotdeauna protecție pentru urechi și ochelari de protecție.
- Verificați cu atenție zona unde produsul va fi utilizat și îndepărtați orice obiecte pe care produsul le-ar putea prelua la piesele mobile (pietre, grămezi de iarbă, cuie, fire, jucării, bețe, etc.). Utilizați produsul doar pe o suprafață sigură.
- Înainte de utilizare, verificați dacă lamele, bolțurile acestora și ansamblurile lamei sunt uzate sau deteriorate. Înlocuiți întregul set de piese uzate sau deteriorate pentru a menține echilibrul. Înlocuiți etichetele deteriorate sau ilizibile.



## UTILIZAREA

**ATENȚIE! Acest produs vă poate răni mâinile și picioarele și poate proiecta unele obiecte. Nerespectarea regulilor de siguranță poate duce la răniri grave.**

- Utilizați produsul doar pe lumină naturală sau lumină artificială corespunzătoare.
- Evitați utilizarea produsului pe iarbă umedă.
- Asigurați-vă întotdeauna că vă păstrați echilibrul pe pante.
- Pășiți normal, nu alergați.
- Lucrați de-a lungul pantei, niciodată în sus sau în jos.
- Deplasați-vă cu mare atenție dacă schimbați direcția pe pantă.
- Nu utilizați produsul pe pante prea abrupte.
- Aveți mare grijă atunci când vă deplasați în mașalier sau trageți produsul către dvs.
- Oprii marginile ascuțite dacă produsul trebuie înclinat când treceți peste o altă suprafață decât gazonul și când produsul este transportat către sau de la locul de utilizare.
- Nu utilizați niciodată un produs cu carcasele sau apărătorile deteriorate sau care nu este dotat cu dispozitive de siguranță, cum ar fi deflectoarele și/sau recipientul de colectare.
- Conectați motorul cu atenție, în conformitate cu instrucțiunile de utilizare și stați la distanță de marginile ascuțite.
- Nu înclinați produsul când motorul este pornit, decât dacă produsul trebuie înclinat pentru pornire. În acest caz, nu-l înclinați mai mult decât este necesar și ridicați doar partea de lângă utilizator. Țineți întotdeauna ambele mâini în poziția de lucru înainte de a așeza produsul înapoi pe sol.
- Nu utilizați produsul când stați în fața sondei.
- Nu vă puneți mâinile sau picioarele în apropierea sau sub piesele rotative. Nu stați niciodată în fața sondei.
- Nu transportați niciodată produsul în timp ce motorul este în funcțiune.
- Oprii produsul și deconectați-l de la priză (detașați dispozitivul de blocare dacă este instalat). Asigurați-vă că toate piesele mobile s-au oprit complet:
  - Ori de câte ori plecați de lângă produs
  - Înainte de a curăța un canal blocat
  - Înainte de a verifica, curăța sau lucra la produs
  - După ce ați trecut peste un obiect străin. Asigurați-vă că produsul nu este deteriorat și reparați-l înainte de a-l porni și utiliza.
- Dacă produsul începe să vibreze excesiv (verificați imediat):
  - Verificați dacă există daune
  - Înlocuiți sau reparați piesele deteriorate
  - Verificați dacă există piese destrânse și strângeți-le

## INSTRUCȚIUNI DE SIGURANȚĂ IMPORTANTE PENTRU BATERIE

- Bateria este o sursă chimică de energie electrică, inclusiv compuși chimici care pot cauza leziuni sau probleme de sănătate, daune de proprietate sau deteriorarea mediului. De aceea, trebuie manipulate cu foarte multă atenție.
- Într-o stare de inerție, bateria este capabilă să furnizeze energie electrică în orice moment, chiar și în condiții nefavorabile! Atenție, chiar și o baterie încărcată parțial poate cauza un scurtcircuit și astfel deteriorarea acesteia. În cel mai rău caz, poate cauza o explozie sau un incendiu. De aceea, bateriile trebuie întotdeauna manipulate în așa fel încât să evitați producerea unui scurtcircuit! (de

exemplu agrafe de hârtie, monede, chei, unghii, șuruburi sau alte obiecte mici de metal). Același lucru este valabil și în timpul depozitării.

- Utilizați doar baterii recomandate de producătorul echipamentului.
- Bateria nu trebuie depozitată sau utilizată în apropierea unei flăcări deschise. Nu aruncați NICIODATĂ bateria în foc!
- Bateriile uzate nu aparțin deșeurilor menajere.

**ATENȚIE! În situația unei defecțiuni mecanice la carcasa bateriei, evitați contactul cu chimicalele ce pot ieși din aceasta. EXISTĂ RISCUL DE ARSURI! Dacă ați intrat în contact cu chimicale, spălați imediat cu apă curată zona afectată. Dacă a existat un contact mai îndelungat, în caz de arsuri, sau substanțele v-au afectat ochii, apelați la un medic în cel mai scurt timp posibil.**

## **INSTRUCȚIUNI DE SIGURANȚĂ IMPORTANTE PENTRU ÎNCĂRCĂTOARE**

**ATENȚIE! Risc de lezionare din cauza unui șoc electric.**

**Înainte de fiecare utilizare, verificați încărcătorul, cablul și ștecherul. Dacă identificați vreun defect, nu utilizați încărcătorul.**

- **Asigurați-vă că citiți toate etichetele ce conțin instrucțiuni și avertizări de pe încărcător și baterie.**
- Nu expuneți încărcătorul la ploaie, zăpadă sau umezeală. Dacă apa pătrunde în încărcătorul, există riscul producerii unui șoc electric.
- Reduceți riscul de deteriorare a ștecherului și a cablului deconectând întotdeauna ștecherul doar de capătul acestuia (nu trageți de cablu).
- Asigurați-vă că poziționați cablul în așa fel încât nimeni să nu calce pe el, să nu se împiedice de el sau să preveniți alte daune.
- Nu încărcați niciodată bateria în zone periculoase sau în apropierea combustibililor, ori în medii inflamabile. Nu utilizați încărcătorul pe o suprafață ușor inflamabilă (de ex. hârtie, textile, etc.)
- Nu așezați obiecte pe încărcător, care pot bloca orificiile de aerisire și cauza căldură excesivă în interiorul încărcătorului. Amplasați încărcătorul departe de sursele de căldură.
- Nu demontați încărcătorul. Dacă trebuie înlocuit sau reparat, duceți-l într-un centru de service autorizat. O intervenție neprofesională poate avea ca rezultat producerea unui șoc electric sau incendiu.
- Nu depozitați și nu utilizați NICIODATĂ încărcătorul în locuri unde temperatura poate depăși 50 °C (cum ar fi în unele adăposturi, mașini sau clădiri metalice pe timpul verii).
- Verificați ca tensiunea prizei să fie în conformitate cu producătorul încărcătorului. Circuitul electric trebuie să aibă o siguranță corespunzătoare.

## **PROTECȚIA PERSOANELOR ȘI PRIMUL AJUTOR**

**Notă: vă recomandăm să aveți la dvs:**

- Un extingtor corespunzător (zăpadă, pudră, halotron).
- Trusă de prim ajutor complet echipată, la îndemâna utilizatorului sau a persoanei care îl însoțește.
- Telefon mobil sau un alt produs pentru apelarea rapidă a unui serviciu de urgență
- **O persoană însoțitoare familiarizată cu principiile de prim ajutor.**

**Persoana care vă însoțește trebuie să păstreze distanța de siguranță față de zona de lucru, dar trebuie să vă poată vedea în orice moment.**

• **În caz de leziuni, procedați întotdeauna în conformitate cu principiile de prin ajutor.**

• Dacă cineva **se taie**, acoperiți rana cu un bandaj curat (din pânză) și apăsați ferm pentru a opri sângerarea.

• Dacă pielea este **arsă**, evitați mai întâi expunerea cu sursa de căldură. Răciți cu apă, de preferabil de 4-8 °C, zonele afectate într-o măsură mai mică. Nu aplicați unguente, creme sau pudre pe zona afectată. Cea mai bună modalitate este să utilizați o compresă umedă, de exemplu o batistă sau un prosop. Apoi prindeți compresa și, dacă este necesar, contactați un medic.

• **Persoanele cu o circulație slabă** care sunt expuși la **vibrații** excesive pot suferi leziuni la vasele de sânge sau la sistemul nervos. Vibrațiile pot cauza următoarele simptome la degete, mâini sau încheieturi: amorțeală, furnicături, durere, senzația de înțepătură, alterarea culorii pielii sau a pielii. Dacă apar astfel de simptome, contactați un medic!

• Dacă se produce un **șoc electric**, trebuie să vă puneți accent pe siguranță mai mult ca oricând și să eliminați orice risc. Persoana afectată rămâne de obicei în contact cu echipamentul electric (sursa leziunii) din cauza spasmelor musculare de la șocul electric. Procesul traumatic continuă în acest caz. De aceea, este necesar ca mai întâi **SĂ OPRIȚI PRODUSUL** prin orice mijloc. Apoi, **SUNAȚI LA AMBULANȚĂ** sau alt serviciu profesional, apoi aplicați **PRIMUL AJUTOR!** Asigurați-vă că sunt libere căile respiratorii, verificați respirația, verificați pulsul, puneți persoana afectată pe spate în poziție dreaptă, îndoțiți-i genunchiul și deschideți-i mandibula. Dacă este necesar, începeți să-i faceți respirație artificială și masaj la inimă.

#### **ÎN SITUAȚIA UNUI INCENDIU:**

• Dacă motorul ia foc sau iese fum de la acesta, opriți produsul și distanțați-vă undeva unde să fiți în siguranță.

• Pentru a opri incendiul, utilizați un extingtor corespunzător (zăpadă, pudră, halotron).

• **NU VĂ PANICAȚI.** O reacție de panică poate cauza mai multe daune.

#### **RISCURI REZIDUALE**

Chiar dacă produsul este utilizat în conformitate cu instrucțiunile, este imposibil să fie eliminate toate riscurile asociate cu funcționarea sa. Următoarele riscuri pot să apară, riscuri rezultate din construcția sa:

• Pericol electric cauzat de contactul cu piese sub tensiune înaltă (contact direct) sau cu piese de schimb care au fost sub tensiune din cauza unor defecțiuni ale produsului (contact indirect).

• Pericol de căldură rezultând în ardere sau opărire și alte leziuni cauzate de un posibil contact cu obiecte fierbinți sau alte materiale, inclusiv surse de căldură.

• Pericol de contact cu lichide nocive, gaz, vapori, fum și praf sau de inhalarea acestora.

• Pericole cauzate de nerespectarea principiilor ergonomice în construcția produsului, de exemplu, pericole cauzate de o poziție nesănătoasă a corpului, suprasolicitarea sau poziția nenaturală a sistemului braț-mână, legate de construcția mânerului, echilibrul produsului

• Pericole cauzate de pornirea neașteptată, depășirea turățiilor motorului, cauzate de un defect/defecțiune a sistemului de control, legate de defecte ale mânerului și poziția utilizatorului.

• Pericole cauzate de imposibilitatea de a opri produsul în cele mai bune condiții, legate de soliditatea mânerului și poziția dispozitivului de oprire a motorului.

- Pericole cauzate de un defect al sistemului de control al produsului, legate de soliditatea mânerului, poziția utilizatorilor și de marcare.
- Pericole cauzate de desprinderea unor piese și stropirea cu lichide.
- Pericol mecanic, cauzat de tăiere și aruncare.
- Risc de zgomot care poate duce la pierderea auzului (surzenie) și alte tulburări fiziologice (de exemplu pierderea echilibrului, pierderea cunoștinței)
- Risc de vibrații (rezultând în daune vasculare și neurologice ale sistemului mână-braț, de exemplu, așa-numita "boală a degetelor albe").

**ATENȚIE! Acest produs generează un câmp electromagnetic de intensitate foarte mică. Acesta poate interfera în anumite circumstanțe cu unele implanturi medicale. Pentru a reduce riscul de accidente grave sau mortale, recomandăm persoanelor cu implanturi medicale să consulte medicul lor înainte de a utiliza acest produs.**

## **ECHIPAMENTUL DE PROTECȚIE**

- Purtați îmbrăcăminte corespunzătoare în timpul lucrului. Nu purtați îmbrăcăminte largă sau bijuterii și prindeți-vă părul. Îmbrăcămintea largă, bijuteriile sau părul lung poate fi prins la piesele în mișcare.
- Purtați protecție adecvată pentru ochi! În timpul utilizării produsului se pot proiecta obiecte străine care să ajungă la ochi și să producă leziuni grave. Ochelarii obișnuiți nu oferă o protecție suficientă deoarece nu au sticlă de protecție specială și nu acoperă suficient pe lateral.
- Purtați echipament de protecție împotriva zgomotului! Impactul zgomotului poate să vă afecteze auzul sau chiar să vi-l pierdeți. Luați pauze de lucru frecvente. Limitați perioada de expunere dintr-o zi.
- Purtați întotdeauna încălțăminte groasă cu tălpi anti-derapante. Există riscul de a vă răni la picioare sau de a aluneca pe pante umede sau alunecoase. Acest lucru vă va proteja de leziuni și va asigura păstrarea echilibrului în timpul mersului.
- În timpul utilizării, purtați întotdeauna pantaloni lungi. Nu utilizați produsul dacă sunteți desculți sau purtați încălțăminte care vă expun degetele.

## **DESPACHETAREA**

- Verificați cu atenție toate piesele după ce ați scos produsul din cutie.
- Nu debarasați materialele de ambalare până când nu ați analizat cu atenție dacă a rămas în ele vreo piesă a produsului.
- Componentele ambalajului (pungi de plastic, agrafe, etc) nu trebuie lăsate la îndemâna copiilor; ar putea crea unele pericole. Nu permiteți copiilor să se joace cu pungile din plastic, cu foliile sau alte piese mici, pentru a evita pericolul de înghițire sau sufocare!
- Dacă observați daune în timpul transportului sau dacă pachetul este incomplet, anunțați-vă furnizorul imediat. Nu utilizați produsul!
- Vă recomandăm să păstrați ambalajul pentru o utilizare ulterioară. Materialele de ambalare trebuie să fie reciclate sau debarasate în conformitate cu legislația în vigoare. Sortați părțile ambalajului în funcție de material și predați-le centrelor de colectare corespunzătoare. Pentru mai multe informații, contactați autoritățile locale.

**Accesoriile de prindere se pot destrânge în timpul transportului în pachet.**

## CONȚINUTUL PACHETULUI

1 x corp mașină de tuns iarba, 1 x mâner superior, 1 x mâner inferior, 1 x jumătatea inferioară a recipientului de colectare, 1 x jumătatea superioară a recipientului de colectare, 1 x mâner pentru recipientul de colectare, 1 x limbă recipient de colectare, 2 x cleme pentru cablu, 1 x set de chei, 1 x manual de utilizare.

- **Bateria și încărcătorul nu sunt furnizate împreună cu produsul.**
- **Accesoriile standard pot suferi modificări fără o înștiințare în prealabil.**
- Acest produs necesită asamblare. Produsul trebuie asamblat corespunzător înainte de utilizare.

## ASAMBLAREA

Mașina de tuns iarba este livrată dezasamblată. Mânerul complet, recipientul de colectare a ierbii și roțile trebuie asamblate înainte de a utiliza mașina de tuns iarba. Urmați instrucțiunile de utilizare pas cu pas și imaginile concepute ca un ghid vizual pentru a vă ușura asamblarea mașinii.

1. Asamblați cutia comutatorului. Aliniați canelura cutiei comutatorului la șina de ghidare, glisați cutia comutatorului către mânerul din spate (imag. 2+3). După ce clemele au fost poziționate pe cutia comutatorului, pentru a fixa cutia comutatorului pe maneta mânerului, precum și cu ansamblul aliniat (imag. 4), cutia comutatorului este asamblată complet. După fixarea acesteia, deplasați cutia comutatorului în direcție inversă pentru a verifica dacă este asamblată pe poziție sau nu.
2. Introduceți mânerul inferior în orificiile de pe punte (imag. 5) și securizați bine pe ambele părți cu șuruburile de fixare atașate.
3. Conectați mânerul superior și inferior cu bolțurile și modulul cu buton furnizate (imag. 6). Mânerul superior poate fi ajustat pe înălțime.
4. Fixați cablul de alimentare cu suporturile cablului (imag. 7).
5. Asamblarea recipientului de colectare (imag. 8): Apăsați mânerul recipientului de colectare în suporturile din partea de sus a recipientului de colectare (imag. 9) până când auziți că se fixează în poziția sa. Asigurați-vă că s-a fixat bine.
6. Glisați limba recipientului de colectare în suporturile din partea de jos a recipientului, până când auziți că se fixează în poziția sa. (imag. 10)
7. Din spatele recipientului de colectare, localizați carcasa recipientului de colectare în recipient aliniind clemele (imag. 11) pe ambele părți. Asigurați-vă că toate clemele au fost așezate corespunzător.
8. Ridicați clapeta și așezați recipientul de colectare peste caneluri (imag. 12).

## MONTAREA ȘI DETAȘAREA RECIPIENTULUI DE COLECTARE A IERBII

1. Pentru a-l fixa: Ridicați carcasa din spate și așezați recipientul de colectare a ierbii pe canelurile din spatele mașinii (imag. 12).
2. Pentru a-l detașa: prindeți și ridicați carcasa din spate, detașați recipientul de colectare a ierbii.

## INTRODUCEREA CHEII DE SIGURANȚĂ

1. Ridicați carcasa bateriei (imag. 13)
2. Introduceți cheia de siguranță în locaș (imag. 14A).

## INTRODUCEREA BATERIEI

1. Ridicați carcasa bateriei (imag. 13).
2. Asigurați-vă că cheia de siguranță este în poziția OFF (imag. 14A).
3. Pentru a introduce bateria, apăsați în jos butonul de blocare al bateriei (imag. 15A). Aplicând o presiune ușoară, apăsați bateria în suportul acesteia până la opritor, unde bateria este așezată fix pe contactele mașinii de tuns iarba.
4. Închideți carcasa bateriei.

## DETAȘAREA BATERIEI

1. Ridicați carcasa bateriei (imag. 13).
2. Pentru a detașa bateria de la produs, apăsați butonul de blocare de pe baterie pentru a o elibera. Trageți afară bateria din canelurile de ghidare.

## INSTRUCȚIUNI DE UTILIZARE

### ÎNAINTE DE A PORNI

Faceți o verificare vizuală întotdeauna înainte de a utiliza mașina de tuns iarba, pentru a vă asigura că piesa de tăiere, bolțurile de susținere și recipientul pentru iarbă nu sunt uzate sau deteriorate. Verificați cu atenție întreaga zonă ce urmează a fi tunsă și înlăturați toate obiectele străine.

**ATENȚIE!** Lama începe să se rotească imediat ce motorul a fost pornit. Piesele de tăiere continuă să se rotească câteva secunde după ce motorul a fost oprit.

### ÎNCĂRCAREA BATERIEI LI-ION

**Notă:** *Înainte de prima utilizare, încărcați complet bateria. După prima încărcare, vă recomandăm să descărcați complet bateria iar procesul complet de încărcare/descărcare trebuie repetat o dată sau de două ori pentru a "formata" bateria. Încărcați bateria în cel mai scurt timp după ce bateria s-a descărcat și s-a răcit.*

Pentru a asigura o durată lungă de viață a bateriei, aceasta trebuie întreținută cu atenție.

- Bateria trebuie încărcată:
  - Înainte de a utiliza produsul pentru prima dată după achiziție;
  - Deseori, în timpul utilizării/sezonului, de obicei după utilizarea produsului
  - Înainte de a lăsa produsul neutilizat pentru o perioadă lungă de timp;
  - În timpul unei depozitări pe termen lung



- Înainte de a porni produsul după o perioadă lungă de neutilizare
- O baterie descărcată trebuie încărcată când mai curând. Așteptați ca o baterie fierbinte să se răcească înainte de a o încărca.
- Încărcați bateria din timp, înainte de a se descărca de tot, în caz contrar aceasta se poate deteriora permanent (irreversibil). Este ideal să încărcați bateria după fiecare descărcare.
- Bateria cu Li-Ion poate fi încărcată indiferent de nivelul de încărcare, iar procesul de încărcare poate fi întrerupt în orice moment fără să deteriorezi bateria (fără nici un efect de memorie).
- O baterie nefolosită își pierde capacitatea mai repede decât bateria utilizată.

#### Utilizați doar încărcătorul de baterii furnizat de producător.

- Încărcați bateria într-un loc uscat, cu o temperatură ambientală între 5°C și 40°C.
- În timpul încărcării, încărcătorul și bateria se pot înfierbânta; acest lucru este normal și nu indică o defecțiune.
- **Nu acoperiți niciodată încărcătorul.**
- Un timp de utilizare redus substanțial după încărcare indică faptul că bateria este uzată și trebuie înlocuită.
- O dată la 12 luni, de preferabil înainte de începerea unui sezon nou, înlocuiți bateria cu una nouă, de același tip. (dacă bateria a fost utilizată cel puțin o dată)

**ATENȚIE! Nu încărcați niciodată bateria într-un mediu exploziv sau inflamabil și în apropierea lichidelor inflamabile. Nu încărcați bateria pe un substrat ușor inflamabil (cum ar fi pe hârtie, materiale textile, etc.) când bateria este detașată.**

**Nu încărcați niciodată o baterie care este vizibil deteriorată sau are scurgeri.**

#### INDICATORII DE ÎNCĂRCARE A BATERIEI

Bateria și produsul sunt echipate cu un indicator de încărcare, ce indică starea de încărcare. Indicatorul conține 3 LED-uri verzi.

Apăsăți butonul pentru a activa indicatorul de încărcare. După aprox. 5 secunde, indicatorul de încărcare se oprește automat.

#### SEMNALIZĂRI PE BATERIE

Apăsăți butonul (imag. 18A) pentru a activa indicatorul de încărcare.

Semnalizare LED - ● ON / ○ OFF /	Capacitatea bateriei
● ● ●	100 %
● ● ○	> 50 %
● ○ ○	< 50 %

Dacă nici o lumină LED nu se aprinde după activarea butonului, înseamnă că bateria este defectă și trebuie înlocuită. Din motive de siguranță, condiția de încărcare a bateriei poate fi verificată când produsul este oprit.

## PROCEDURA DE ÎNCĂRCARE

1. Conectați încărcătorul la priză. Asigurați-vă că ștecherul încărcătorului și priza sunt bine conectate.
2. Scoateți bateria de la produs .
3. Introduceți bateria în locașul pentru baterie din încărcător (imag. 16). Bateria se va fixa doar într-un singur mod.
4. Când bateria este conectată corespunzător, procesul de încărcare va începe automat.
5. Odată ce bateria este încărcată, scoateți-o din încărcător și detașați încărcătorul de la priză. Când scoateți bateria din încărcător, apăsați și mențineți butonul de blocare de pe baterie pentru a o debloca.

**Notă:** *Timpul de încărcare este influențat de nivelul de descărcare și capacitatea bateriei. Încărcarea bateriei pentru dura câteva ore.*

## SEMNALIZĂRI PE ÎNCĂRCĂTOR

- Bateria se încarcă – lumina este roșie.
- Bateria este încărcată complet – lumina roșie se stinge.

## GARANȚIA BATERIEI

- Piesele mecanice ale bateriei și accesoriile acestora (încărcătorul, carcasa bateriei, sistemul de echilibrare, protecția) sunt furnizate cu o garanție legală standard, o răspundere legală pentru defecte timp de 24 de luni de la achiziție.
- Partea capacitivă (chimică) a bateriei este exclusă de la această garanție, ca și parte din procesul de uzură normală a produsului. Bateria are o durată de viață de 6 luni, sau 600 cicluri de încărcare.

## PORNIREA

1. Introduceți bateria încărcată în suportul bateriei.
2. Introduceți cheia de siguranță (imag. 14A) în locaș și setați-o în poziția ON. Asigurați-vă că se fixează la loc. Fără a fi introdusă complet, mașina nu va porni.
3. Apăsați butonul de siguranță (imag. 17A).
4. Stând în spatele mașinii, trageți de mânerul comutatorului (imag. 17B) și țineți de el. Motorul va porni. Acum eliberați butonul de siguranță.
5. Eliberați mânerul comutatorului pentru a opri rapid motorul și lama dacă este necesar.

## NOTĂ! Nu atingeți lama rotativă.

- Porniți motorul cu atenție conform instrucțiunilor și cu părțile corpului, mai ales picioarele la distanță de lamă.
- Nu înclinați mașina de tuns iarba când porniți motorul. Porniți mașina pe o suprafață dreaptă, unde iarba nu este mare și nu sunt obstacole. Păstrați mâinile și picioarele la distanță de piesele rotative. Nu porniți motorul când stați în fața orificiului de descărcare. În timpul utilizării, țineți întotdeauna mânerul și mânerul comutatorului ferm cu ambele mâini.

**Notă:** În timpul utilizării, când butonul comutatorului este eliberat, motorul se va opri și astfel mașina de tuns iarba nu va mai funcționa.

**Dacă produsul se oprește în timpul utilizării, poate fi din următoarele cauze:**

- A. A fost depășit nivelul de curent curentul maxim permis de baterie, ceea ce face ca mașina să se oprească automat. Eliberați butoanele comutatorului pentru a reseta mașina și apăsați butoanele comutatorului pentru a continua utilizarea.
- B. Temperaturile excesive vor face ca bateria să nu mai alimenteze mașina. Atingeți bateria, iar dacă este prea cald, permiteți-i să se răcească.

Dacă produsul tot nu funcționează, încărcați bateria.

**Notă:** Indicatorul cu LED al bateriei nu va funcționa dacă dispozitivul de protecție al bateriei a împiedicat alimentarea de la baterie. Eliberați declanșatorul mașinii sau detașați bateria de la mașină, iar indicatorul cu LED al bateriei va reveni la funcționarea normală.

## MÂNERUL DE FRÂNĂ

- Frâna este o componentă de siguranță de bază ale unei mașini de tuns iarba. Utilizați maneta pentru a opri motorul și rotația lamei. Când eliberați maneta, motorul și lama se vor opri automat.
- Înainte de a începe să cosiți, verificați maneta de pornire/oprire de câteva ori pentru a vă asigura că funcționează corespunzător.
- Verificați cablul frânei să poate fi manevrat ușor. Dacă este încovoiat sau deteriorat, trebuie înlocuit.
- Timpul de oprire depinde de condiția și uzura frânei. Dacă maneta de frână nu funcționează corespunzător, contactați un centru de service autorizat.

**În timpul utilizării, țineți întotdeauna ferm butoanele comutatorului de la mâner cu ambele mâini. În timpul utilizării, când butonul comutatorului este eliberat, motorul se va opri și astfel mașina de tuns iarba nu va mai funcționa.**

## OPRIREA MOTORULUI

**ATENȚIE:** Lama continuă să se rotească pentru câteva secunde după ce motorul este oprit.

1. Eliberați butonul comutatorului pentru a opri motorul și lama.
2. Scoateți cheia de siguranță, pentru a preveni pornirea accidentală în timp ce echipamentul este nesupravegheat.

## RECIPIENTUL DE COLECTARE A IERBII

**Pericol – risc de rănire! Detașați sau atașați recipientul doar cu motorul și lama oprite.**

1. Pentru a-l monta: Ridicați carcasa din spate și introduceți recipientul pe suport (imag. 18).

2. Pentru a-l detașa: prindeți și ridicați carcasa din spate. Ridicați recipientul de pe suport și trageți în spate pentru a-l scoate.

Dacă rămâne iarba tăiată pe sol, înseamnă că recipientul pentru iarbă este plin. Goliți și curățați sacul pentru iarbă sau recipientul de iarbă; asigurați-vă că este curat și că sita este aerisită. Golirea recipientului înainte de a se umple la maxim (la 50-70%), va îmbunătăți colectarea mai rapide a ierbii.

## **PUNTEA**

Partea inferioară a punții mașinii trebuie curățată după fiecare utilizare pentru a preveni acumularea de iarbă, frunze, murdărie sau alte materii. Dacă aceste resturi nu sunt înlăturate, veți spori apariția ruginii și coroziunii, putând împiedica operarea propriu-zisă.

## **INSTRUCȚIUNI DE AJUSTARE A ÎNĂLȚIMII**

**ATENȚIE: Niciodată nu faceți anumite ajustări la mașina de tuns iarba fără a opri mai întâi motorul iar cablul bujiei să fie deconectat.**

**Toate roțile trebuie să fie la aceeași înălțime.**

- Produsul dumneavoastră este echipat cu un mâner de ajustare a înălțimii centrale.
- Pentru a schimba înălțimea de tăiere, strângeți mânerul de ajustare (imag. 19A) la distanță de motor, mișcându-l în sus sau în jos la înălțimea dorită. Toate roțile trebuie să fie la aceeași înălțime.

## **INSTRUCȚIUNI DE UTILIZARE**

### **PERIOADA DE UTILIZARE A BATERIEI**

- Perioada de utilizare a bateriei depinde de condiția gazonului, densitatea ierbii, conținutul de umezeală, lungimea ierbii și înălțimea de tăiere.
- Pornirea și oprirea repetată a mașinii în timpul tunderii va reduce de asemenea durata de utilizare a bateriei.
- Pentru a îmbunătăți perioada de utilizare a bateriei vă recomandăm să tundeți mai des, să ridicați înălțimea de tăiere și să pășiți la pas normal.
- Pentru a prelungi perioada de utilizare a bateriei se poate cumpăra o baterie de rezervă de la un service pentru clienți autorizat.

### **PENTRU A OBȚINE CELE MAI BUNE REZULTATE**

**Mașina dvs. de tăiat iarba este concepută pentru a cosi iarbă obișnuită din zone rezidențiale, nu mai lungă de 250 mm.**

- Curățați gazonul de reziduuri. Asigurați-vă că pe gazon nu există pietre, bețe, sârmă sau alte obiecte care ar putea fi proiectate accidental de mașina de tuns iarba sau să se prindă în piesele

rotative. Aceasta poate provoca răni grave utilizatorului, precum și daune de proprietate și distrugerii ale obiectelor din jur.

- Nu încercați să cosiți iarbă neobișnuit de mare și uscată sau grămezi de frunze uscate. Dacă se adună moloz pe lamă sau șasiu, motorul și lama, etc., se pot deteriora. Materialul uscat poate intra în contact cu evacuarea motorului și să cauzeze un incendiu.
- Când cosiți iarbă umedă, aceasta se va lipi de canalul de descărcare și se va bloca. Blocarea acestuia va face evacuarea imposibilă și va cauza o solicitare disproporționată asupra motorului. Nu vă recomandăm să tăiați iarbă umedă.
- Pentru a evita ridicarea prafului, cosiți iarba când este uscată dar solul este încă umed. Pragul va cauza contaminarea filtrului de aer.
- Viteza mașinii trebuie aleasă în așa fel încât tăieturile să fie dispersate uniform pe gazon.
- Mai ales pentru a tăia iarbă groasă, ar putea fi necesar ca mașina să se deplaseze cu cea mai mică viteză, cu scopul de a obține un teren cosit uniform. Când aveți de cosit iarbă mare, ar trebui să parcurgeți gazonul de două ori, coborând lama cu încă 1/3 din lungime la a doua trecere și probabil alegând un traseu diferit decât cel utilizat prima dată.
- Tăiați iarba cu regularitate. Cu privire la gazon, nu tăiați mai mult de 1/3 din înălțimea totală (pentru a preveni uscarea acestuia). Totuși, tăiați aprox. 2 cm din iarbă (adică scurtați iarba între 4 și 6 cm, de exemplu).
- Păstrați întotdeauna ascuțită marginea lamei de tăiere.
- Lucrați doar la pas.
- Păstrați întotdeauna curat orificiul de evacuare a ierbii. Îndepărtați materialul tăiat doar după ce echipamentul a fost oprit.
- Suprapunerea traseului de cosire la fiecare trecere va facilita curățarea oricăror fire de iarbă rămase pe gazon.
- Mașina de tuns iarba trebuie să fie întotdeauna folosită la turație maximă pentru a obține cele mai bune rezultate.
- Cosirea frunzelor poate fi de asemenea benefică pentru gazon. Când cosiți frunzele asigurați-vă că acestea sunt uscate și că nu au format un strat prea gros pe gazon. Nu așteptați să cadă toate frunzele de pe copaci înainte de a cosi.

**ATENȚIE: Dacă loviți un obiect străin, opriți motorul. Deconectați cablul de la fișa bujiei, verificați cu atenție mașina de tuns iarba dacă prezintă vreo daună și reparați ce s-a defectat înainte de a reporni și opera mașina de tuns iarba. Vibrațiile mari ale mașinii în timpul funcționării indică o defecțiune (în special la arbore sau la lamă). Mașina trebuie verificată și reparată cu promptitudine. Contactați un centru de service autorizat.**

## ÎNTREȚINERE ȘI DEPOZITARE

**ATENȚIE! Pentru a asigura o bună funcționare a produsului, este necesar ca acesta să fie verificat și ajustat de un personal calificat într-un centru de service autorizat, cel puțin o dată pe an.**

**O întreținere corespunzătoare este esențială pentru o utilizare în siguranță, economică și lipsită de probleme a produsului.**

Nerespectarea instrucțiunilor de întreținere și a măsurilor de siguranță poate cauza leziuni grave sau chiar moartea. Respectați întotdeauna procedurile, măsurile de siguranță, pașii de întreținere recomandați și verificările menționate în acest manual.

**ATENȚIE! Înainte de orice operațiune la produs (întreținere, verificare, înlocuire de accesorii, service) sau înainte de a-l depozita, OPRIȚI ÎNTOTDEAUNA PRODUSUL, așteptați ca piesele mobile**

să se oprească iar produsul să se răcească. Preveniți pornirea accidentală a produsului (deconectați bujia / ștecherul de la priză). Dacă produsul este echipat cu o cheie de pornire, detașați-o.

### **ACEST AVERTISMENT NU ESTE REPETAT ÎN URMĂTOARELE PUNCTE!**

- Asigurați-vă întotdeauna că toate piulițe și bolțurile sunt bine strânse, precum și că produsul este într-o stare bună de funcționare.
- Păstrați produsul într-o stare bună și, dacă este necesar, schimbați etichetele cu instrucțiuni și de avertizare aplicate pe produs.
- Asigurați-vă întotdeauna că orificiile de aerisire sunt curățate de reziduuri.
- Din motive de siguranță, înlocuiți piesele uzate sau deteriorate. Utilizați doar piese și accesorii originale. Piesele care nu au fost testate și aprobate de producătorul echipamentului pot cauza daune neprevăzute.
- Reparațiile și operațiunile de întreținere care nu sunt descrise în această secțiune, care nu sunt complicate, sau necesită scule speciale, trebuie adresate unui service autorizat.

### **INSTRUCȚIUNI PENTRU ÎNTREȚINEREA PRODUSULUI**

- Verificați cu regularitate recipientul de colectare a ierbii dacă este uzat sau deteriorat.
- În cazul produselor cu mai multe lame, amintiți-vă că rotația unei lamei poate cauza rotirea altor lame.
- Aveți întotdeauna grijă când ajustați produsul pentru a evita prinderea degetelor într-o marginile ascuțite și piesele rigide ale produsului.
- Atunci când reparați un set de margini ascuțite, aveți grijă la faptul că deși motorul este oprit, este posibil ca lamele să continue să se rotească.
- Verificați cu regularitate lama dacă este deteriorată.

### **CURĂȚAREA**

**ATENȚIE! Nu stropiți niciodată produsul cu apă și nu-l expuneți la apă. În orice situație, nu spălați cu apă piesele produsului, care nu sunt protejate în acest sens.**

**Nu utilizați niciodată detergenți agresivi sau solvenți de curățare.**

1. Curățați cu atenție produsul după fiecare utilizare.
2. Nu permiteți ca mânerul să fie contaminat cu ulei sau vaselină. Curățați mânerul cu o cârpă umezită în apă cu săpun. Nu utilizați niciodată detergenți agresivi sau solvenți pentru curățare. Acest lucru ar putea cauza daune ireparabile la produs. Piesele din plastic pot fi afectate de chimicale.
3. Ștergeți produsul cu o cârpă umedă sau cu o perie.
4. Curățați carcasa produsului, mai ales orificiile de aerisire.
5. Dacă una dintre piesele mașinii este curățată cu apă sau cu o cârpă umedă, etc, aceasta trebuie uscată complet. Apoi piesele metalice trebuie lubrificate împotriva ruginii cu un ulei de protecție special. Asigurați-vă că nu pătrunde apă la piesele interne ale produsului.
6. Deteriorările din cauza ruginii, nu pot fi puse pe seama unui defect de fabricație sau de material.
7. După utilizare, curățați exteriorul mașinii, goliți recipientul de colectare a ierbii și scuturați-o pentru a îndepărta iarba sau alte reziduuri.



8. După fiecare utilizare curățați temeinic puntea de tăiere pentru a îndepărta orice reziduuri de iarbă sau murdărie. Îndepărtați cu regularitate iarba și reziduurile de la lamă. Ștergeți suprafața produsului și carcasa motorului cu o cârpă uscată.

9. Curățați roțile, stratul de iarbă adunat poate schimba înălțimea de tăiere.

**Goliți întotdeauna recipientul de colectare și nu lăsați recipientele pline cu iarbă tăiată în interiorul unei încăperi.**

## **INSTRUCȚIUNI CU PRIVIRE LA LUBRIFIERE**

**ATENȚIE: Deconectați bujia înainte de întreținere!**

1. ROȚILE - Lubrifiați rulmentul cu bile (dacă este în dotare) de la fiecare roată cel puțin o dată pe sezon, cu un ulei slab.
2. CONTROLUL LAMEI - Lubrifiați punctele de pivot de pe maneta de comandă a lamei și cablul de la frână cel puțin o dată pe sezon cu un ulei ușor. Maneta de control a lamei trebuie să funcționeze ușor în ambele direcții.

## **LAMA DE TĂIAT**

**ATENȚIE! Detașați cheia de siguranță înainte de a atinge lama de tăiere, pentru a preveni o pornire accidentală a motorului. Protejați-vă mâinile cu ajutorul unor mănuși groase sau o cârpă pentru a prinde de lamă.**

**ATENȚIE! Verificați periodic adaptorul lamei (dacă este în dotare) să nu prezinte crăpături, mai ales după ce loviți un obiect străin. Înlocuiți-l dacă este necesar și verificați produsul per ansamblu.**

**(imag. 20)**

1. Pentru cele mai bune rezultate lama trebuie să fie ascuțită.
2. Înclinați mașina de tuns iarba.
3. Utilizați mănuși groase și țineți bine lama.

**Aveți grijă să preveniți prinderea degetelor între lamele în mișcare și părțile fixe ale produsului.**

4. Destrângeți bolțul. Utilizați cheia furnizată pentru a destrânge și detașa bolțul lamei. Acesta are un filet de dreapta obișnuit.
5. Detașați lama.
6. Lama poate fi ascuțită după ce e scoasă afară, fie prin polizare fie prin umplerea zonei ascuțite, cât mai aproape de aspectul original. Este foarte important ca fiecare muchie să fie polizată în mod egal, pentru a evita folosirea unei lame neechilibrate. Neechilibrarea va duce la vibrații excesive putând cauza deteriorarea motorului. Lama poate fi testată, de exemplu, verificându-i echilibrul pe o șurubelniță cu ax rotund. Polizați metalul din partea mai grea până când se echilibrează în mod egal.
7. Fixați lama cu numărul piesei în direcția opusă a adaptorului. Introduceți șurubul hexagonal. Strângeți șurubul cu cap hexagonal la cuplul listat în Specificații.

**Când schimbați lama, trebuie să folosiți una originală (pentru a comanda lama, contactați distribuitorul local sau sunați la compania noastră).**

- Pentru a asigura o utilizare în siguranță a produsului, TOATE piulițele și bolțurile trebuie verificate periodic pentru a fi strânse corespunzător.
- După o utilizare prelungită, mai ales în condiții de sol nisipos, lama se va uza și își va pierde forma inițială. Eficiența cosirii va fi redusă și lama trebuie înlocuită. Înlocuiți-o doar cu o lamă aprobată de fabrica noastră. Se pot cauza daune din cauza unei lame neechilibrate, pentru care producătorul nu poate fi făcut răspunzător.
- Când schimbați lama, trebuie să utilizați una originală (pentru a comanda o lamă, contactați dealerul local sau sunați la compania noastră).

**ATENȚIE! Nu atingeți lama rotativă.**

## DEPOZITARE

- Depozitați produsul într-un loc unde să nu fie la îndemâna copiilor.
- Opriți motorul și deconectați ștecherul de la priză când produsul nu este utilizat.
- Așteptați ca produsul să se răcească înainte de a-l depozita.
- Nu depozitați produsul pentru mult timp în lumina directă a soarelui.
- Înlocuiți piesele uzate sau deteriorate, pentru siguranța dvs.
- Depozitați produsul într-un loc uscat, curat și protejat de îngheț, departe de accesul copiilor. Temperatura ideală de depozitare este cuprinsă între 5 și 30°C.
- Utilizați pachetul original pentru a depozita produsul, ori de câte ori este posibil.
- Acoperiți produsul cu o folie de protecție corespunzătoare, care nu reține umezeala. Nu folosiți o folie de plastic ca învelitoare împotriva prafului. O învelitoare non poroasă va reține umezeala în jurul produsului, favorizând rugina și coroziunea.
- Aveți grijă să nu îndoiți sau să încălciți cablurile, când pliați și desfaceți mânerul.

**NOTĂ:** Când depozitați trebuie să acordați atenție la echipamentul de protecție împotriva ruginii. Utilizând un ulei slab sau silicon, acoperiți echipamentul, în mod deosebit toate piesele din metal sau cele mobile.

## DEPOZITAREA BATERIEI

- Depozitați acumulatorii într-o încăpere uscată și fără praf, la o temperatură ambientală între 0°C și +25°C. Temperatura ideală de depozitare este de 5°C.
- Nu depozitați niciodată pentru o perioadă lungă de timp o baterie Li-Ion descărcată; dacă tensiunea celulelor scade sub limita permisă din cauza auto-descărcării, se va deteriora. Pentru o durabilitate maximă, depozitați bateria încărcată la capacitatea sa maximă de 50 – 80 % (2-3 lumini de control).
- Verificați bateria cel puțin o dată la 3 luni iar dacă tensiunea scade sub 40 % (o lumină de control), încărcați-o imediat la 50 – 80 %.
- Nu expuneți bateria la ploaie și umiditate
- Nu depozitați bateria în lumină solară directă.
- Nu depozitați și nu utilizați bateria în locuri unde temperatura poate ajunge sau depăși 50°C (cum ar fi în hale exterioare sau clădiri din metal pe timp de vară).

- Când bateria nu este utilizată, țineți-o departe de alte obiecte cum ar fi agrafe de hârtie, monede, chei, cuie, șuruburi sau alt obiecte metalice mici care pot face o conexiune de la o bornă la alta. Scurtcircuitarea bornelor poate cauza arsuri sau un incendiu.

## TRANSPORT

**Când transportați produsul, lamele trebuie să fie oprite iar puntea de tăiere ridicată la maxim.**

- Opriți lamele înainte de a trece peste alte suprafețe decât iarba.
- Asigurați-vă că nu îndoiiți sau deteriorați cutterul când împingeți mașina de tuns iarba peste obstacole.

## TRANSPORTUL PE TRAILER

Opriți motorul și detașați butonul de siguranță. Când transportați produsul, aveți grijă să nu-l scăpați sau să aplicați un șoc la produs. Pentru transport, produsul trebuie fixat pentru a nu aluneca și pentru a nu se răsturna. Nu așezați obiecte pe produs.

## DEPANARE

Problema	Soluție
Motorul nu funcționează	Verificați starea de încărcare a bateriei
	Asigurați-vă că bateria este introdusă corespunzător
	Bateria este prea fierbinte / rece – permiteți-i să se răcească / încălzească
	Începeți cu iarba mai scurtă sau în zona în care s-a tuns deja.
	Curățați canalul de evacuare/carcasa - lama trebuie să se rotească liber.
	Corectați înălțimea de tăiere.
	Duceți la verificat/înlocuit perii de carbon într-un centru de service autorizat
Puterea motorului cade	Corectați înălțimea de tăiere.
	Curățați jgheabul de evacuare/carcasa
	Ascuțiți lama / înlocuiți-o la un centru de service
Recipientul de colectare a ierbii nu se umple	Corectați înălțimea de tăiere
	Așteptați ca gazonul să se usuce
	Duceți lama la ascuțit/înlocuit într-un centru de service
	Curățați grilajul de pe recipientul de colectare
	Curățați canalul de descărcare/carcasa.

**ATENȚIE!** Defecțiunile care nu pot fi reparate cu ajutorul acestui tabel pot fi rezolvate într-un service autorizat.

## SERVICE ȘI PIESE DE SCHIMB

- Asigurați-vă că reparațiile sunt efectuate de un personal de calificat, folosind doar piese de schimb identice. Acest lucru va asigura siguranța funcționării mașinii.
- Dacă aveți nevoie de consiliere tehnică, reparații, piese de schimb originale, contactați cel mai apropiat service HECHT autorizat. Pentru informații cu privire la locații de service, accesați [www.hecht.cz](http://www.hecht.cz).
- La comandarea pieselor de schimb, vă rugăm să menționați numărul piesei; acesta poate fi găsit pe [www.hecht.cz](http://www.hecht.cz)

## DEBARASARE

- Debarasați produsul, accesoriile și ambalajele, conform cerințelor de protecție a mediului la centrul de reciclare.
- Acest produs nu face parte din categoria deșeurilor menajere. Protejați mediul înconjurător și duceți acest produs la punctele de colectare recunoscute, unde vor fi primite gratuit. Pentru mai multe informații vă rugăm să contactați autoritățile locale sau cel mai apropiat punct de colectare. Depozitarea necorespunzătoare poate fi pedepsită conform reglementărilor naționale.
- Bateria conține substanțe toxice. Bateriile utilizate trebuie reciclate. Nu debarasați bateriile împreună cu resturile menajere, nu le aruncați în foc sau în apă.

## GARANȚIA PRODUSULUI

- Pentru acest produs, oferim o garanție legală, o responsabilitate pentru defecte, timp de **24 de luni de la data achiziției**.
- Pentru uz **corporativ, comercial, urban și altele decât utilizarea privată**, oferim o garanție legală și o responsabilitate legală pentru defecte așa cum este specificat în Codul Civil din vigoare.
- Toate produsele sunt proiectate pentru uz casnic, dacă nu există o altă informație în manualul de instrucțiuni sau în descrierea de funcționare. Atunci când se utilizează în alt mod sau în contradicție cu manualul de instrucțiuni, cererea nu este recunoscută ca fiind legitimă.
- Alegerea unui produs necorespunzător și faptul că produsul nu îndeplinește cerințele dumneavoastră, nu poate fi un motiv pentru plângere. Cumpărătorul trebuie să se familiarizeze cu caracteristicile produsului.
- Cumpărătorul are dreptul de a cere vânzătorului să verifice funcționalitatea produsului și să se familiarizeze cu operarea acestuia.
- O condiție prealabilă primirii cererilor de garanție este că orientările pentru funcționare, service, curățenie, depozitare și întreținere au fost urmate.
- Deteriorările cauzate de uzura fizică și rupere, suprasolicitare, utilizarea incorectă sau intervenții neautorizate, sunt excluse de la garanție.
- Garanția nu acoperă uzura cauzată de utilizarea obișnuită și componente denumite consumabile comune (de exemplu: tarifele de service, filtre, lame, cureaua trapezoidală și curelele dințate, lanțuri, piese de carbon, garnituri, bujii).
- Garanția nu acoperă uzura produselor sau componentelor cauzată de o utilizare normală a acestora (de exemplu: baterie slabă sau reducerea capacității bateriei după o durată de funcționare normală de 6 luni) și alte componente supuse uzurii normale.
- Pentru piesele vândute la un preț mai mic, garanția nu acoperă defectele pentru care a fost negociat prețul mai mic.

- Daunele cauzate de defecte ale materialelor sau de o eroare a producătorului vor fi remediate gratuit printr-o livrare - înlocuire sau reparație. Se consideră că produsul revine în centrul nostru de service în întregime și cu dovada cumpărării.
- Instrumentele de curățare, întreținere, inspecție și de aliniere nu fac parte din actul de garanție și sunt servicii plătite.
- Reparațiile care nu fac obiectul garanției, se pot face în centrul nostru de service, contra cost. Centrul nostru de service vă va elaboreze cu plăcere un buget al costurilor.
- Vom lua în considerare numai dispozitivele care au fost livrate curate, complete, cu condiția ca acestea să fie ambalate corespunzător și să se efectueze plata. Dispozitivele trimise ca bunuri neplătite, ca bunuri voluminoase, cu transport special, nu vor fi acceptate.
- În caz de cerere de garanție justificată, vă rugăm să contactați centrul nostru de service. Acolo veți primi informații suplimentare cu privire la prelucrarea cererilor.
- Informații despre locațiile de servicii se găsesc la **[www.hecht.cz](http://www.hecht.cz)**
- Vă debarasăm gratuit vechile dumneavoastră produse electrice.

## DECLARAȚIA DE CONFORMITATE

Noi, producătorul și deținătorul documentelor pentru eliberarea acestei "Declarații de conformitate":
<b>HECHT MOTORS s r.o., Za mlýnem 25/1562, 147 00 Praha 4, Czech Republic, IČO 61461661</b>
Declarăm pe propria răspundere următoarele:
Produsul:
<b>Mașină de tuns iarba cu acumulator</b>
Denumire comercială și tip:
<b>HECHT 5025</b>
Model:
<b>LM-C3210DA</b>
Numărul de serie:
<b>201900001 - 201999999</b>
Procedura utilizată pentru evaluarea conformității:
<b>În conformitate cu Directiva 2000/14/EC, Anexa III, modificată prin 2005/88/EC</b>
Această declarație a fost emisă pe baza certificatului și a protocoalelor de măsurare ce aparțin de:
<b>TUV SUD Certifikation and Testing (China) Co., Ltd., No. 10 Huaxia Road (M), Dongling, Wuxi, 214100, P.R.C.;</b> <b>TUV SUD Product Service GmbH Zertifizierstelle, RidlerstraBe 65, 80339 Munchen, Germany;</b> <b>TUV SUD Industrie Service GmbH, Westendstrasse 199, 80686 Munchen, Deutschland;</b> <b>TUV SUD Certification and Testing (China) Co., Ltd., Shanghai Branch 3-13-F, No. 151 Heng Tong Road, Shanghai 200070, P.R.C.;</b>
Această declarație de conformitate este emisă în conformitate cu Directivele UE:
<b>2014/30/EU – E8A 067218 2070; 2006/42/EC – M8A 067218 2065;</b> <b>2000/14/EC &amp; 2005/88/EC – OR/011131/024; 2011/65/EU</b>
Următoarele norme armonizate sunt utilizate pentru garanție conformității, împreună cu normele și reglementările naționale:
<b>EN 60335-1: 2012+A13: 2017; EN 60335-2-77:2010; EN ISO 3744: 1995; EN ISO 11201:1996;</b> <b>EN 62233:2008; EN 55014-2:2015; EN 55014-1:2017</b>
Nivelul de putere acustică garantat, conform normei EN ISO 3744: 1995
<b>LWA = 90 dB (A)</b>
Nivelul de putere acustică măsurat conform normei EN ISO 3744: 1995
<b>LWA = 87,8 dB (A); K = 1,85 dB (A)</b>
<b>Confirmăm prin prezenta că:</b>
- Acest produs, definit de datele menționate, este în conformitate cu cerințele de bază menționate în reglementările guvernamentale și cerințele tehnice și este sigur pentru funcționarea obișnuită, pentru utilizarea stabilită de producător
- Au fost luate măsuri pentru a asigura conformitatea tuturor produselor introduse pe piață cu documentația tehnică și cerințele reglementărilor tehnice
În Praga, la data de:
<b>17.01.2019</b>
Nume:
<b>Rudolf Runštuk</b>
Titlu: Director executiv



## CONFIRMAREA FAMILIARIZĂRII CU UTILIZAREA PRODUSULUI

Denumirea produsului *	
Model *	
Data cumpărării *	
Nr. de serie al produsului *	
Data de fabricație a bateriei *	
Cumpărător (nume, numele companiei), adresă*	
Confirm că am primit produsul complet funcțional împreună cu instrucțiuni și dovada de cumpărare de la un dealer oficial autorizat HECHT MOTORS și accept termenii acestei garanții.	
*A se completa de către vânzător	
Semnătura cumpărătorului/	Ștampila și semnătura/
<p><b>SERVICE CENTRAL/ CENTRÁLNÍ SERVIS / CENTRÁLNÝ SERVIS / SERWIS CENTRALNY</b> HECHT MOTORS spol. s r.o., U Mototechny 131, 251 62 Tehovec, Tel: +420 323 601 347, Fax: +420 323 661 348, www.hecht.cz, servis@ hecht.cz HECHT SK, spol. s r.o., Letisková 20, 971 01 Prievidza, Tel: +421 46 542 03 20, Fax: +421 46 542 72 07, www.hecht.sk, reklamacie@ hecht.sk HECHT Polska sp. z o.o., ul. Mickiewicza 54, 66-450 Bogdaniec, Tel: 48 957 117 140, Fax: 48 957 117 141, www. hechtpolska.pl, info@hechtpolska.pl HECHT HUNGARY Kft., II. Rakoczi Ferenc ut 323, 1214 Budapest, www.hecht.hu</p>	