

Instrucțiuni de utilizare pentru aerotermă cu infraroșu

HECHT 3440















Înainte de a folosi acest produs, vă rugăm să citiți cu atenție manualul producătorului!

FELICITĂRI PENTRU ACHIZIȚIONAREA PRODUSULUI MARCA HECHT. Acest manual conține informații importante despre siguranță, instalare, utilizare, întreținere, depozitare și depanare. Păstrați instrucțiunile într-un loc sigur pentru a putea găsi informațiile pe viitor sau pentru fi utile altor utilizatori. Având în vedere dezvoltarea tehnologică constantă și adaptarea la cele mai noi standarde de exigență ale UE, modificările tehnice și de design pot fi efectuate fără o notificare prealabilă. Fotografiiile sunt doar în scop ilustrativ și este posibil să nu se potrivească exact cu produsul în sine. Nu este posibil să se exercite orice acțiune în justiție legată de manualul de utilizare. În caz de dubiu, contactați importatorul sau distribuitorul.

SIMBOLURI DE SIGURANȚĂ.....	4
SPECIFICAȚII.....	6
GHID DE ILUSTRAȚII.....	6
MANUAL DE UTILIZARE.....	9
CONFIRMAREA FAMILIARIZĂRII CU UTILIZAREA PRODUSULUI.....	57
DECLARAȚIA DE CONFORMITATE.....	58

SIMBOLURI DE SIGURANȚĂ

	Produsul dvs. trebuie folosit cu atenție. În acest sens, au fost amplasate etichete pe produs, pentru a vă reaminti în imagini principalele precauții ce trebuie luate în timpul utilizării. Semnificația lor este explicată mai jos.
	Aceste etichete sunt considerate o parte a produsului și nu pot fi îndepărtate sub nicio formă de pe produs. ATENȚIE: Păstrați simbolurile de siguranță clare și vizibile pe produs. Înlocuiți simbolurile dacă lipsesc sau sunt ilizibile.
	Înțelegerea corespunzătoare a acestor simboluri vă va permite să folosiți produsul mai bine și mai sigur. Vă rugăm să le citiți și să le rețineți semnificația.
	Scopul următoarelor simboluri este să vă amintească măsurile de precauție care trebuie luate pe parcursul utilizării.
	Citiți manualul de instrucțiuni.
	Atenție! Tensiune periculoasă!
	Nu utilizați acest produs în ploaie și nu-l lăsați afară pe timp de ploaie.
	Nu acoperiți! Risc de supraîncălzire sau incendiu.
	Risc de arsuri. Păstrați distanța față de piesele fierbinți ale produsului.
	Putere
	Păstrați în permanență cablul la distanță de sursele de căldură, uleiuri sau margini ascuțite. Scoateți ștecherul din priză imediat dacă este deteriorat sau încălzit cablul.
	Greutatea
	Nu debarasați produsele electrice împreună cu resturile menajere
	Produsul este în conformitate cu standardele UE în vigoare.
	Date LWA cu privire la nivelul de zgomot în dB.
IAN	Numărul articolului de identificare

SPECIFICAȚII

Tensiune	220-240 V ~ 50-60 Hz
Putere nominală	2000 W
Curent	7,8 A
Dimensiuni	78 x 12 x 13 cm
Zona încălzită	16-26 m ²
Greutate	2,5 kg
Nivelul de protecție	IP65
Specificațiile pot suferi modificări fără o înștiințare în prealabil.	

GHID DE ILUSTRĂȚII



Baterii: Este nevoie de 2 baterii AAA (nu sunt incluse în pachet). Bateriile trebuie introduse la polaritatea corespunzătoare. Bateriile nereîncărcabile nu trebuie încărcate. Nu utilizați baterii vechi și noi sau de diferite tipuri împreună. Bateriile descărcate trebuie detașate. Terminalele sursei de alimentare nu trebuie scurt-circuitate.

PASUL 1

Instalați cei doi suportți de ajustare; asigurați-vă că sunt strâși cu ajutorul șurubului de mână cu piuliță-fluture

șurub + șaibă plată + șaibă cu arc + piuliță

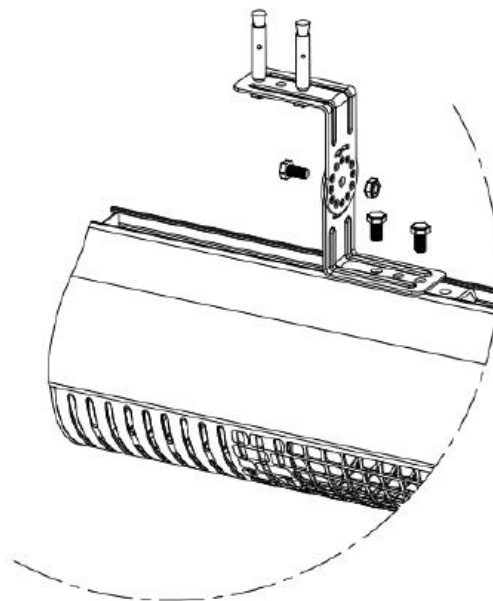

INSTALARE

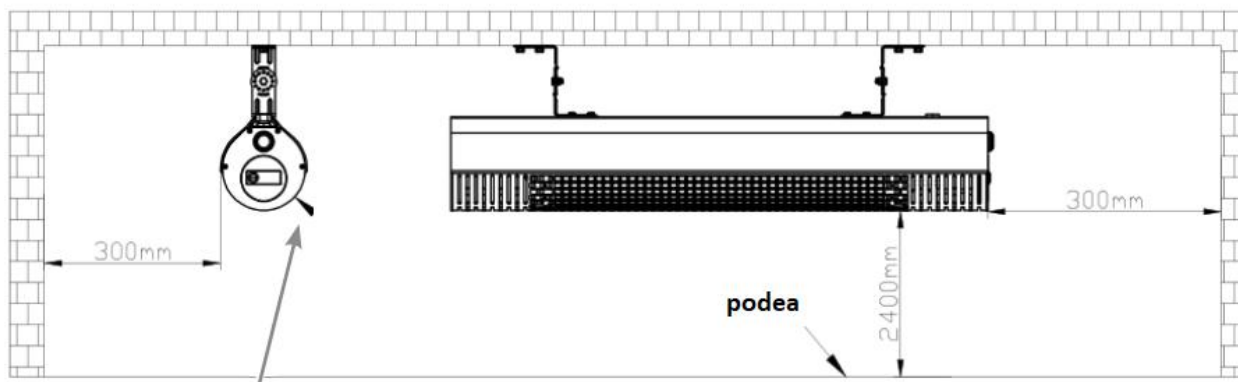

nu așezați produsul la mai aproape de 1000 mm față de obiectele din jur

ATENȚIE! Când instalați produsul, respectați distanțele de siguranță indicate în imagini!

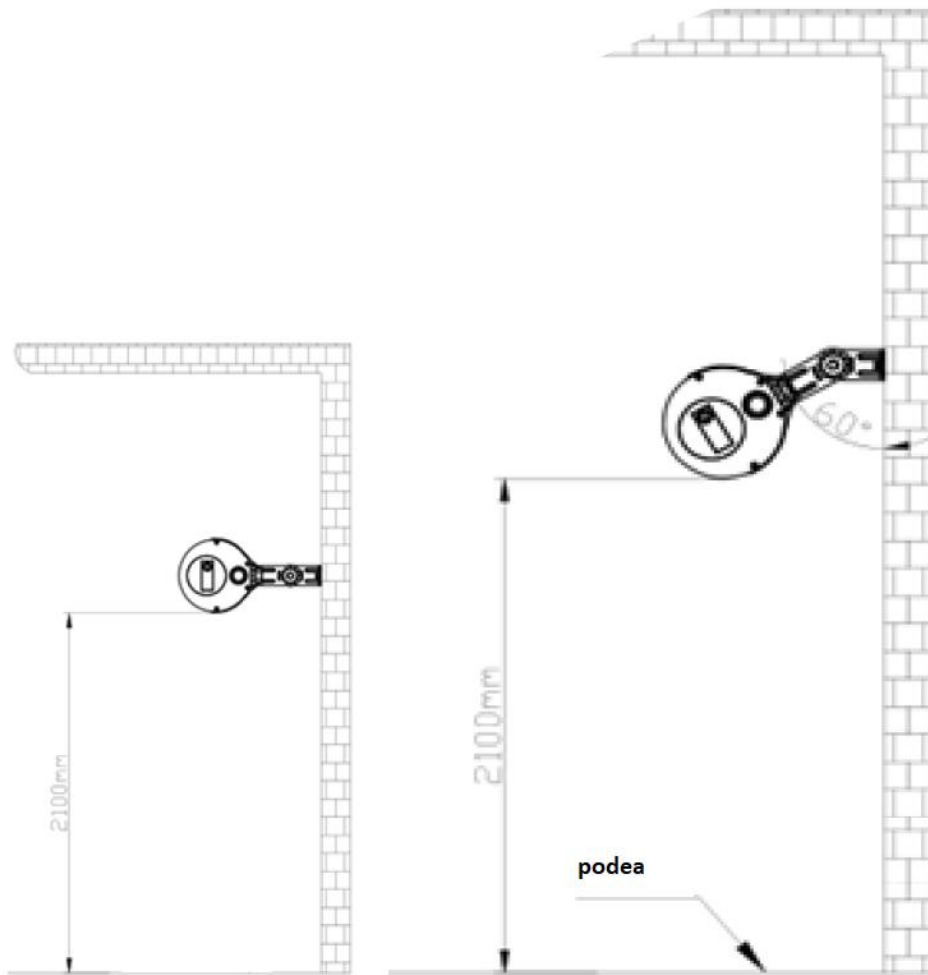

MANUAL DE UTILIZARE

CONȚINUT

SIMBOLURI DE SIGURANȚĂ

SPECIFICAȚII

GHID DE ILUSTRAȚII

CONDIȚII DE UTILIZARE

PREGĂTIRE

INSTRUCȚIUNI DE SIGURANȚĂ

INSTRUCȚIUNI DE SIGURANȚĂ SPECIFICE

CERINȚE ELECTRICE

MĂSURI DE PREVENIRE ȘI PRIMUL AJUTOR

RISCURI REZIDUALE

DESPACHETARE

ASAMBLARE

UTILIZARE

TELECOMANDA

ÎNTREȚINERE ȘI DEPOZITARE

CURĂȚARE

DEPOZITARE

TRANSPORT

DEPANARE

SERVICE ȘI PIESE DE SCHIMB

DEBARASARE

GARANȚIA PRODUSULUI

CONFIRMAREA FAMILIARIZĂRII CU UTILIZAREA PRODUSULUI

DECLARAȚIA DE CONFORMITATE

Acordați o atenție deosebită instrucțiunilor evidențiate mai jos:



AVERTIZARE! Acest cuvânt de avertizare indică o situație ce se poate dovedi periculoasă și avea ca rezultat moartea sau o accidentare serioasă, dacă nu este respectat.



ATENȚIE: Un cuvânt de avertizare. Dacă nu se respectă instrucțiunile, vă avertizăm cu privire la un posibil pericol de lezionare minoră și/sau deteriorarea produsului și a proprietății.



Mesaj important.



Notă: Furnizează informații utile.

CONDIȚII DE UTILIZARE

ATENȚIE! VĂ RUGĂM SĂ CITIȚI ACESTE INSTRUCȚIUNI DE UTILIZARE! Citiți toate instrucțiunile înainte de utilizare. Acordați o atenție deosebită instrucțiunilor de siguranță.

ATENȚIE! NERESPECTAREA ACESTOR INSTRUCȚIUNI ȘI A MĂSURILOR DE SIGURANȚĂ POATE AVEA CA REZULTAT DETERIORAREA PRODUSULUI SAU ACCIDENTĂRI SERIOASE, CHIAR FATALE.

Dacă observați deteriorări de transport sau în timpul despachetării, anunțați imediat furnizorul dumneavoastră. **NU UTILIZAȚI PRODUSUL!**

CONDIȚII SPECIFICE DE UTILIZARE

Acest produs este aprobat pentru a fi utilizat:

- Doar pentru încălzirea directă a unei încăperi și aer fierbinte (de ex. gospodării, ateliere, etc).
- În conformitate cu descrierea și cu instrucțiunile de siguranță specificate în acest manual de utilizare.

Orice altă utilizare nu este conform scopului prevăzut.

Dacă produsul este utilizat în alt scop decât cel pentru care a fost conceput sau se fac modificări neautorizate, garanția legală și responsabilitatea legală pentru defecte, precum și răspunderea din partea producătorului va fi anulată.

Nu suprasolicitați produsul – a se utiliza doar în intervalul de performanță pentru care a fost proiectat. Un produs conceput pentru un anumit scop are performanțe mai bune și este mai sigur decât unul care are o funcție asemănătoare. De aceea, trebuie să utilizați întotdeauna un produs ce corespunde pentru un anumit scop.

Vă rugăm să rețineți că produsele noastre nu au fost concepute pentru a fi utilizate în aplicații comerciale sau industriale. Nu ne asumăm răspunderea pentru produs dacă a fost utilizat în aceste condiții sau altele asemănătoare.

Atunci când este necesar, respectați orientările și reglementările legale pentru a preveni orice accident în timpul utilizării.

ATENȚIE! Nu utilizați niciodată produsul în apropierea oamenilor, mai ales a copiilor sau a animalelor de companie.

Notă: Utilizatorul este responsabil pentru toate daunele cauzate terților sau proprietății acestora.

ATENȚIE! Păstrați acest manual la îndemână și utilizați-l ori de câte ori aveți nevoie de mai multe informații. Dacă nu înțelegeți una din aceste instrucțiuni, contactați dealerul dvs. Dacă produsul este împrumutat unei alte persoane, trebuie să includeți și manualul de instrucțiuni.

PREGĂTIRE

Toți utilizatorii trebuie să fie pregătiți corespunzător în ce privește utilizarea și setarea produsului și familiarizați îndeosebi cu activitățile interzise.

ATENȚIE! Acest produs poate fi utilizat de copii cu vârsta de peste 8 ani și de persoane cu abilități fizice, senzoriale și mentale reduse, ori lipsite de experiență și cunoștințe, doar dacă sunt supervizați de o persoană competentă sau au învățat cum să utilizeze acest produs, sunt familiarizați cu utilizarea în siguranță și înțeleg pericolele implicate. Copiii nu trebuie să se joace cu acest produs. Curățarea și întreținerea nu trebuie realizată de copii fără supraveghere.

INSTRUCȚIUNI DE SIGURANȚĂ

ATENȚIE! Nerespectarea avertizărilor și a instrucțiunilor poate cauza un șoc electric, incendiu și/sau leziuni grave.

Utilizarea de alte accesorii sau atașamente decât cele specificate în instrucțiunile de utilizare pot cauza leziuni

- Familiarizați-vă cu produsul. Citiți cu atenție manualul de instrucțiuni. Învățați cum să utilizați produsul, toate restricțiile și ce riscuri sunt implicate în utilizarea acestuia. Învățați cum să opriți rapid produsul și să-l deconectați de la controale.
- Aveți grijă când lucrați, concentrați-vă la lucrul în sine și folosiți-vă bunul simț.
- Dacă nu utilizați produsul, acesta trebuie depozitat într-un loc uscat și protejat, unde să nu fie la îndemâna copiilor.
- Nu trageți niciodată de cablu pentru a-l deconecta de la priză. Păstrați cablul de alimentare la distanță de orice sursă de căldură, de grăsime și de margini ascuțite.
- Deconectați produsul de la priză dacă nu este utilizat, înainte de a-l repara și dacă trebuie să înlocuiți unele accesorii.
- Atunci când îl conectați la priză, comutatorul trebuie să fie în poziția " OFF".
- Dacă produsul este utilizat în exterior, utilizați doar un prelungitor conceput în acest sens și etichetat ca atare.
- Acordați atenție la ceea ce faceți, concentrați-vă și nu lucrați cu produsul dacă sunteți obosiți, sub influența alcoolului, a drogurilor sau a anumitei medicații.
- Dacă este defect comutatorul, acesta trebuie dus într-un service pentru a fi înlocuit.
- Nu utilizați produsul dacă nu-l puteți opri sau porni de la comutatorul principal.
- Produsul a fost conceput în conformitate cu cerințele și standardele de siguranță aplicabile. Toate reparațiile trebuie realizate doar de o persoană calificată iar piesele de schimb trebuie înlocuite cu unele originale, în caz contrar utilizatorul poate fi pus în pericol.

INSTRUCȚIUNI DE SIGURANȚĂ SPECIFICE

- Produsul se încălzește în timpul utilizării. Așezați-l întotdeauna la distanță de obiectele inflamabile cum ar fi perdelele, mobila, etc.
- Trebuie să țineți întotdeauna cont de măsurile de siguranță principale în timpul instalării și utilizarea echipamentului electric. Utilizați o priză instalată conform standardelor de energie și cu o protecție corespunzătoare.
- Vă recomandăm să apelați la un electrician pentru instalația electrică.
- Nu acoperiți niciodată produsul și nu-l utilizați pentru a usca haine.
- Produsul nu trebuie așezat în apropierea unei prize.
- Nu conectați produsul la alte dispozitive decât cele aprobate.
- Nu utilizați produsul în atmosfere explozive, cum ar fi în prezența lichidelor inflamabile, a gazelor sau a prafului.
- Dacă folosiți un prelungitor, acesta trebuie să fie cât mai scurt și derulat complet.
- Nu conectați produsul la o priză împreună cu alte dispozitive.
- Nu utilizați produsul dacă echipamentul de protecție este deteriorat sau nu este montat corespunzător.
- Evitați să așezați produsul pe obiecte cum ar fi vehiculele, etc, acolo unde este riscul de răsturnare.
- Evitați să așezați obiecte în apropierea produsului care pot bloca admisia aerului (de ex. perdele, etc.)
- Nu atingeți suprafața fierbinte a produsului în timpul utilizării. Există riscul de arsuri la piesele fierbinți.
- Opriti produsul și deconectați-l de la priză în următoarele situații:
 - în timpul pauzelor și când produsul nu este utilizat;
 - înainte de orice operațiune de curățare sau întreținere la sistemul electric;
 - dacă este deteriorat sau încălzit cablul de alimentare.

CERINȚE ELECTRICE

- Nu utilizați niciodată produsul la o altă tensiune decât 230V/50Hz. Circuitul trebuie să fie aibă o împământare corespunzătoare și o protecție.

RECOMANDĂRI PENTRU PRODUSELE ÎNCADRATE ÎN CLASA DE PROTECȚIE II

- Produsele trebuie alimentate cu o siguranță pentru curent (RCD) cu o intensitate a curentului de declanșare care nu depășește 30 mA.

MĂSURI DE PREVENIRE ȘI PRIMUL AJUTOR

Notă: vă recomandăm să aveți la dvs:

- Un extingtor corespunzător (zăpadă, pudră, halotron).
- Trusă de prim ajutor complet echipată, la îndemâna utilizatorului sau a persoanei care îl însoțește.
- Telefon mobil sau un alt produs pentru apelarea rapidă a unui serviciu de urgență.
- **Persoana care vă însoțește trebuie să fie familiarizată cu principiile de prim ajutor. Aceasta trebuie să păstreze o distanță de siguranță în zona de utilizare în timp ce vă supraveghează!**

ATENȚIE! În caz de leziuni, procedați întotdeauna în conformitate cu principiile de prim ajutor.

- Dacă se produce un șoc electric, trebuie să vă puneți accent pe siguranță mai mult ca oricând și să eliminați orice risc. Persoana afectată rămâne de obicei în contact cu echipamentul electric (sursa leziunii) din cauza spasmelor musculare de la șocul electric. Procesul traumatic continuă în acest caz. De aceea, este necesar ca mai întâi SĂ OPRIȚI PRODUSUL prin orice mijloc. APELAȚI SERVICIUL DE AMBULANȚĂ sau un alt serviciu profesional, apoi aplicați PRIMUL AJUTOR! Asigurați-vă că au fost eliberate căile respiratorii, verificați respirația, pulsul, așezați persoana afectată pe spate în poziție dreaptă, îndoțiți-i genunchiul și deschideți-i mandibula. Dacă este necesar, începeți să-i faceți respirație artificială și masaj la inimă.

ÎN SITUAȚIA UNUI INCENDIU:

- Pentru a opri incendiul, utilizați un extingtor corespunzător (CO², Pudră Uscată, halotron).
- **NU VĂ PANICAȚI.** O reacție de panică poate cauza mai multe daune.

RISCURI REZIDUALE

Chiar dacă produsul este utilizat în conformitate cu instrucțiunile, este imposibil să fie eliminate toate riscurile asociate cu funcționarea sa. Următoarele riscuri pot să apară, riscuri rezultate din construcția sa:

- Pericol electric cauzat de contactul cu piese sub tensiune înaltă (contact direct) sau cu piese de schimb care au fost sub tensiune din cauza unor defecțiuni ale produsului (contact indirect).
- Pericol de căldură rezultând în ardere sau opărire și alte leziuni cauzate de un posibil contact cu obiecte fierbinți sau alte materiale, inclusiv surse de căldură.
- Pericole cauzate de nerespectarea principiilor ergonomice în construcția produsului, de exemplu, pericole cauzate de o poziție nesănătoasă a corpului, suprasolicitarea sau poziția nenaturală a sistemului braț-mână, legate de construcția mânerului, echilibrul produsului.
- Pericole cauzate de pornirea neașteptată, depășirea turațiilor motorului, cauzate de un defect/defecțiune a sistemului de control, legate de defecte ale mânerului și poziția utilizatorului.
- Pericole cauzate de imposibilitatea de a opri produsul în cele mai bune condiții, legate de soliditatea mânerului și plasarea dispozitivului de închidere a motorului.
- Pericole cauzate de un defect al sistemului de control al produsului, legate de soliditatea mânerului, plasarea conducătorilor și de marcare.
- Pericole cauzate de desprinderea unor piese și stropirea cu lichide.
- Pericol mecanic, cauzat de tăieturi și proiectării de obiecte.
- Risc de zgomot care poate duce la pierderea auzului (surzenie) și alte tulburări fiziologice (de exemplu pierderea echilibrului, pierderea cunoștinței)
- Risc de vibrații (rezultând în daune vasculare și neurologice ale sistemului mână-braț, de exemplu, așa-numita "boală a degetelor albe")

ATENȚIE! Acest produs generează un câmp electromagnetic în timpul funcționării. Acest câmp poate interfera cu unele implanturi medicale. Pentru a reduce riscul de accidente grave sau mortale, recomandăm persoanelor cu implanturi medicale să consulte medicul înainte de a utiliza acest produs.

DESPACHETAREA

- Verificați cu atenție toate piesele după ce ați scos produsul din cutie.
- Nu debarasați materialele de ambalare până când nu ați analizat cu atenție dacă a rămas în ele vreo piesă a produsului.
- Componentele ambalajului (pungi de plastic, agrafe, etc) nu trebuie lăsate la îndemâna copiilor; ar putea crea unele pericole. Nu permiteți copiilor să se joace cu pungile din plastic, cu foliile sau alte piese mici, pentru a evita pericolul de înghițire sau sufocare!
- Dacă observați daune în timpul transportului sau dacă pachetul este incomplet, anunțați-vă furnizorul imediat. Nu utilizați produsul!
- Vă recomandăm să păstrați ambalajul pentru o utilizare ulterioară. Materialele de ambalare trebuie să fie reciclate sau debarasate în conformitate cu legislația în vigoare. Sortați părțile ambalajului în funcție de material și predați-le centrelor de colectare corespunzătoare. Pentru mai multe informații, contactați autoritățile locale.

Accesoriile de prindere se pot destrânge în timpul transportului în pachet.

CONȚINUTUL PACHETULUI:

1 x aerotermă, 1 x manual de utilizare, 4 x suportți de ajustare, 2 x suportți de glisare, 1 x set chei de fixare, 1 x telecomandă

- **Accesoriile standard pot suferi modificări fără o înștiințare în prealabil.**
- Produsul necesită asamblare. Produsul trebuie asamblat corespunzător înainte de asamblare.

ASAMBLAREA

- Scoateți cu atenție produsul din cutie.
- Verificați cu atenție toate componentele. În cazul în care există vreo componentă deteriorată sau lipsă, contactați distribuitorul sau un centru de service autorizat.
- Toate operațiunile la instalația electrică trebuie realizate de o persoană autorizată.
- Asamblați și instalați produsul conform instrucțiunilor vizuale (imaginile).

UTILIZAREA

- Poziționați încălzitorul cu ventilator în poziție verticală pe o suprafață dreaptă și la o distanță de siguranță de suprafețele umede și obiecte inflamabile.
- Conectați-l apoi la priza AC (ideal una echipată cu un comutator).

DECONNECTAREA TERMICĂ

- Produsul este echipat cu o protecție pentru supraîncălzire termică. În situația în care protecția deconectează produsul, scoateți-l din priză și permiteți-i să se răcească timp de cel puțin 10 minute.
- Verificați și rezolvați orice cauză posibilă a supraîncălzirii (de exemplu, admisie blocată).
- Apoi porniți din nou produsul.

TELECOMANDA

1. **"ON/OFF"** – Apăsați butonul roșu "ON/OFF" pentru a porni produsul. (Apăsați încă o dată pentru a-l opri).
2. - 3. **'▲'** și **'▼'** . Aceste butoane reglează temperatura în timpul utilizării. Temperatura este setată la 27 °C când utilizați pentru prima dată butoanele +/- . (Ultima valoare utilizată este folosită pentru utilizările ulterioare). Setări temperatura dorită apăsând de mai multe ori butoanele **'▲'** și **'▼'** . La fiecare apăsare, temperatura se modifică cu 1 °C.
4. **"LEVEL"** - Apăsați butonul "LEVEL" pentru a regla temperaturile scăzute **L1** sau ridicate **L2**.
5. **"TIMER"** - Un temporizator care vă permite să setați durata de utilizare între 0-9 ore. Apăsarea butonului **'▲'** va crește durata de utilizare. La fiecare apăsare, timpul se va modifica cu o oră. Odată ce temporizatorul e setat, va începe numărătoarea inversă iar afișajul va indica timpul rămas până produsul se va opri (valorile sunt indicate în ore).

ÎNTREȚINERE ȘI DEPOZITARE

ATENȚIE! Pentru a asigura o bună funcționare a produsului, este necesar ca acesta să fie verificat și ajustat de un personal calificat într-un centru de service autorizat, cel puțin o dată pe an.

O întreținere corespunzătoare este esențială pentru o utilizare în siguranță, economică și lipsită de probleme a produsului.

Nerespectarea instrucțiunilor de întreținere și a măsurilor de siguranță poate cauza leziuni grave sau chiar moartea. Respectați întotdeauna procedurile, măsurile de siguranță, pașii de întreținere recomandați și verificările menționate în acest manual.

ATENȚIE! Înainte de orice operațiune la produs (întreținere, verificare, înlocuire de accesorii, service) sau înainte de a-l depozita, **OPRIȚI ÎNTOTDEAUNA PRODUSUL**, așteptați ca piesele mobile să se oprească iar produsul să se răcească. Preveniți pornirea accidentală a produsului (deconectați bujia / ștecherul de la priză). Dacă produsul este echipat cu o cheie de pornire, detașați-o.

ACEST AVERTISMENT NU ESTE REPETAT ÎN URMĂTOARELE PUNCTE!

- Asigurați-vă întotdeauna că toate piulițe și bolțurile sunt bine strânse, precum și că produsul este într-o stare bună de funcționare.
- Păstrați produsul într-o stare bună și, dacă este necesar, schimbați etichetele cu instrucțiuni și de avertizare aplicate pe produs.
- Asigurați-vă întotdeauna că orificiile de aerisire sunt curățate de reziduuri.
- Din motive de siguranță, înlocuiți piesele uzate sau deteriorate. Utilizați doar piese și accesorii originale. Piesele care nu au fost testate și aprobate de producătorul echipamentului pot cauza daune neprevăzute.
- Reparațiile și operațiunile de întreținere care nu sunt descrise în această secțiune, care nu sunt complicate, sau necesită scule speciale, trebuie adresate unui service autorizat.

CURĂȚARE

ATENȚIE! Nu pulverizați produsul cu apă sau nu îl expuneți la apă.

Nu utilizați niciodată detergenți sau solvenți agresivi pentru curățare.

1. Curățați cu atenție produsul după fiecare utilizare.
2. Nu permiteți ca mânerul să fie contaminat cu ulei sau vaselină. Curățați mânerul cu o cârpă umezită în apă cu săpun. Nu folosiți detergenți agresivi sau solvenți pentru curățare. Acest lucru poate provoca daune ireparabile produsului. Piese din plastic pot fi consumate de chimicale.
3. Ștergeți produsul cu o cârpă ușor ușor umezită sau cu o perie.
4. Curățați carcasa produsului, mai ales fantele de ventilație.

DEPOZITARE

- Depozitați produsul într-un loc unde să nu fie la îndemâna copiilor.
- Opriți motorul și deconectați-l de la priză dacă produsul nu este utilizat.
- Așteptați ca produsul să se răcească înainte de a fi depozitat în orice încăpere.
- Nu depozitați produsul pentru o perioadă lungă de timp în lumina directă a soarelui.
- Înlocuiți piesele uzate sau deteriorate pentru siguranță.
- Depozitați produsul într-un loc curat, uscat, întunecat și ferit de îngheț, protejat de praf și ferit de accesul copiilor. Temperatura ideală de stocare este cuprinsă între 5 și 30 ° C.
- Utilizați ambalajul original pentru depozitare ori de câte ori este posibil.
- Acoperiți produsul cu o de protecție care să nu rețină umezeala. Nu folosiți materiale din plastic pentru a-l proteja de praf. O protecție neporoasă va aduna umezeală în jurul produsului, promovând apariția ruginii și a coroziunii.

TRANSPORT

Opriți produsul și deconectați-l de la priză. În timpul transportului, aveți grijă să nu-l scăpați sau să aplicați un altfel de șoc asupra acestuia. Pentru transport, produsul trebuie să fie fixat pentru a nu aluneca și pentru a nu se răsturna. Nu așezați obiecte pe produs.

DEPANARE

ATENȚIE! Defecțiunile apărute la produsul dvs. care necesită o intervenție mai complexă trebuie întotdeauna rezolvate într-un atelier specializat. Intervențiile neautorizate pot provoca daune. Dacă nu puteți rectifica defecțiunea cu ajutorul măsurilor descrise aici, contactați un centru de service autorizat.

PROBLEMĂ	CAUZĂ POSIBILĂ	SOLUȚIE
Produsul nu funcționează, chiar dacă este conectat la priză și pornit	Produsul nu primește curent.	Verificați cablul, priza, sau contactați un electrician
	Cablul de alimentare este deteriorat.	Reparați-l într-un centru de service autorizat

SERVICE ȘI PIESE DE SCHIMB

- Asigurați-vă că produsul este reparat de o persoană calificată, utilizând numai piese de schimb identice. Acest lucru va asigura menținerea siguranței produsului.
- Dacă aveți nevoie de sfaturi tehnice, reparatii, piese de schimb originale, contactați cel mai apropiat service autorizat WERCO. Pentru informații cu privire la locații de service, vizitați **www.hecht.cz**
- Atunci când comandați piese de schimb, vă rugăm să menționați numărul piesei; acesta poate fi găsit la **www.hecht.cz**

DEBARASARE

- Debarasați produsul, accesoriile și ambalajele, conform cerințelor de protecție a mediului la centrul de reciclare.
- Acest produs nu face parte din categoria deșeurilor menajere. Protejați mediul înconjurător și duceți acest produs la punctele de colectare recunoscute, unde va fi primit gratuit. Pentru mai multe informații vă rugăm să contactați autoritățile locale sau cel mai apropiat punct de colectare. Depozitarea necorespunzătoare poate fi pedepsită conform reglementărilor naționale.

GARANȚIA PRODUSULUI

- Pentru acest produs, oferim o garanție legală, o responsabilitate pentru defecte, timp de **24 de luni de la data achiziției**.
- Pentru uz **corporativ, comercial, urban și altele decât utilizarea privată**, oferim o garanție legală și o responsabilitate legală pentru defecte așa cum este specificat în Codul Civil din vigoare.
- Toate produsele sunt proiectate pentru uz casnic, dacă nu există o altă informație în manualul de instrucțiuni sau descrierea de funcționare. Atunci când se utilizează în caz contrar sau în contradicție cu manualul de instrucțiuni, cererea nu este recunoscută ca fiind legitimă.
- Alegerea unui produs necorespunzător și faptul că produsul nu îndeplinește cerințele dumneavoastră, nu poate fi un motiv pentru plângere.
- Cumpărătorul are dreptul de a solicita vânzătorului să verifice funcționalitatea produsului și să se familiarizeze cu funcționarea sa.

- O condiție prealabilă primirii cererilor de garanție este că orientările pentru funcționare, service, curățenie, depozitare și întreținere au fost urmate.
- Deteriorările cauzate de uzura fizică și rupere, suprasolicitare, utilizarea incorectă sau intervenții neautorizate, sunt excluse de la garanție.
- Garanția nu acoperă uzura cauzată de utilizarea obișnuită și componente denumite consumabile comune (de exemplu: tarifele de service, filtre, lame, cureaua trapezoidală și curelele dințate, lanțuri, piese de carbon, garnituri, bujii).
- Pentru piesele vândute la un preț mai mic, garanția nu acoperă defectele pentru care a fost negociat prețul mai mic.
- Daunele cauzate de defecte ale materialelor sau de o eroare a producătorului vor fi remediate gratuit printr-o livrare - înlocuire sau reparație. Se consideră că produsul revine în centrul nostru de service în întregime și cu dovada cumpărării.
- Instrumentele de curățare, întreținere, verificare și de aliniere nu fac parte din actul de garanție și sunt servicii plătite.
- Reparațiile care nu fac obiectul garanției, se pot face în centrul nostru de service, contra cost. Centrul nostru de service vă va elabora cu plăcere un buget al costurilor.
- Vom lua în considerare numai produsele care au fost livrate curate, complete, cu condiția ca acestea să fie ambalate corespunzător și să se facă plata. Produsele trimise ca bunuri neplătite, ca bunuri voluminoase, cu transport special, nu vor fi acceptate.
- În situația unei solicitări de garanție justificată, vă rugăm să contactați centrul nostru de service. Acolo veți primi informații suplimentare cu privire la prelucrarea solicitărilor.
- Informații despre locațiile de servicie se găsesc la www.hecht.cz
- Vă debarasăm gratuit vechile dumneavoastră produse electrice.

CONFIRMAREA FAMILIARIZĂRII CU UTILIZAREA PRODUSULUI

Denumirea produsului *	
Model *	
Data cumpărării *	
Nr. de serie al produsului *	
Cumpărător (nume, numele companiei), adresă *	
Confirm că am primit produsul complet funcțional împreună cu instrucțiuni și dovada de cumpărare de la un dealer oficial autorizat HECHT MOTORS și accept termenii acestei garanții.	
*A se completa de către vânzător	
Semnătura cumpărătorului/	Ștampila și semnătura/
Service Central/ CENTRÁLNÍ SERVIS / CENTRÁLNÝ SERVIS / SERWIS CENTRALNY HECHT MOTORS. s r.o., U Mototechny 131, 251 62 Tehovec, Tel: +420 323 601 347, Fax: +420 323 661 348, www.hecht.cz, servis@hecht.cz HECHT SK, spol. s r.o., Letisková 20, 971 01 Prievidza, Tel: +421 46 542 03 20, Fax: +421 46 542 72 07, www.hecht.sk, reklamacie@hecht.sk HECHT Polska sp. z o.o., ul. Mickiewicza 54, 66-450 Bogdaniec, Tel: 48 957 117 140, Fax: 48 957 117 141, www.hechtpolska.pl, info@hechtpolska.pl HECHT HUNGARY Kft., II. Rakoczi Ferenc ut 323, 1214 Budapest, www.hecht.hu	

DECLARAȚIA DE CONFORMITATE

Noi, producătorul și deținătorul documentelor pentru eliberarea acestei "Declarații de conformitate":
HECHT MOTORS s r.o., Za mlýnem 25/1562, 147 00 Praha 4, Czech Republic, IČO 61461661
Declarăm pe propria răspundere următoarele:
Produsul:
Aerotermă cu infraroșu
Denumire comercială și tip:
HECHT 3440
Model:
SUNDEAR MOON 2000
Numărul de serie
201800001 - 201899999
Procedura utilizată pentru evaluarea conformității:
În conformitate cu Directiva 2014/35/EU
Această declarație a fost emisă pe baza certificatului și a protocoalelor de măsurare ce aparțin de:
Intertek Testing Services (Singapore) Pte Ltd. 5, Pereira Road, #6-01 Asiawide Industrial Building Singapore 368025
Intertek Testing Services Shenzhen Ltd. Guangzhou Branch Block E, No. 7-2 Guang Dong Software Science Park, Caipin Road, Guasngzhou Science City, GETDD Guangzhou, P.R.C.
Această declarație de conformitate este emisă în conformitate cu Directivele UE - numărul certificatului utilizat:
2014/35/EU - 170509040GZU-002 2014/30/EU - 170412068GZU-001
Următoarele norme armonizate sunt utilizate pentru garanție conformității, împreună cu normele și reglementările naționale
EN 60335-1: 2012+A11:2014; EN 62233:2008; EN 60335-2-30:2009+A11:2012; EN 55014-1:2006/+A1:2009/+A2:2011; EN 55014-2:2015 EN 61000-3-2:2014; EN 61000-3-3:2013
Confirmăm prin prezenta că:
- Acest produs, definit de datele menționate, este în conformitate cu cerințele de bază menționate în reglementările guvernamentale și cerințele tehnice și este sigur pentru funcționarea obișnuită, pentru utilizarea determinat de producător
- Au fost luate măsuri pentru a asigura conformitatea tuturor produselor introduse pe piață cu documentația tehnică și cerințele reglementărilor tehnice
În Praga, la data de:
23.05.2018
Nume:
Rudolf Runštuk
Titlu: Director executiv