

## Instrucțiuni de utilizare pentru aspirator de frunze electric

### HECHT 3000



**Felicitări pentru achiziționarea produsului marca HECHT. Înainte de a folosi acest produs, vă rugăm să citiți cu atenție manualul producătorului!**

Acest manual conține informații importante despre siguranță, instalare, operare, întreținere, depozitare și depanare. Păstrați instrucțiunile într-un loc sigur pentru a putea găsi informațiile pe viitor sau pentru fi utile altor utilizatori. Având în vedere dezvoltarea tehnologică constantă și adaptarea la cele mai noi standarde de exigență ale UE, modificările tehnice și de design pot fi efectuate fără o notificare prealabilă. Fotografiiile sunt doar în scop ilustrativ și este posibil să nu se potrivească exact cu produsul în sine. Nu este posibil să se exercite orice acțiune în justiție legată de manualul de utilizare. Pentru orice nelămurire, contactați importatorul sau distribuitorul.

#### DESCRIEREA COMPONENTELOR

#### ACCESORII RECOMANDATE

#### SPECIFICAȚII

#### SIMBOLURI DE SIGURANȚĂ

#### ASPIRATOR/SUFLANȚĂ DE FRUNZE ELECTRIC – MANUAL DE UTILIZARE

#### DECLARAȚIE DE CONFORMITATE

### DESCRIEREA COMPONENTELOR



1. Corpul produsului
2. Comutator On/Off
3. Maneta de selecție al produsului
4. Tubul intermediar al produsului
5. Tubul cu roți al produsului
6. Recipientul de colectare al reziduurilor
7. Cablul de alimentare

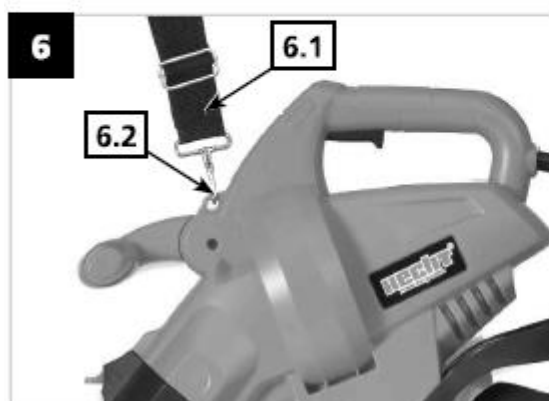
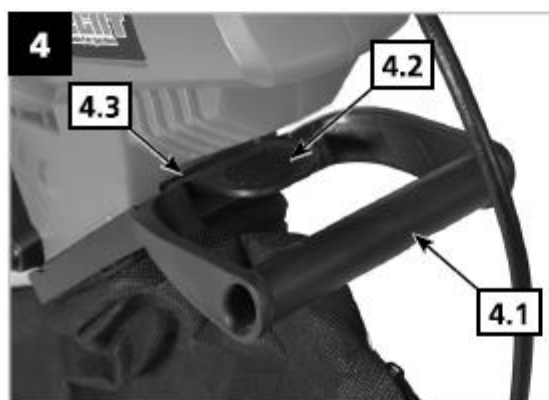

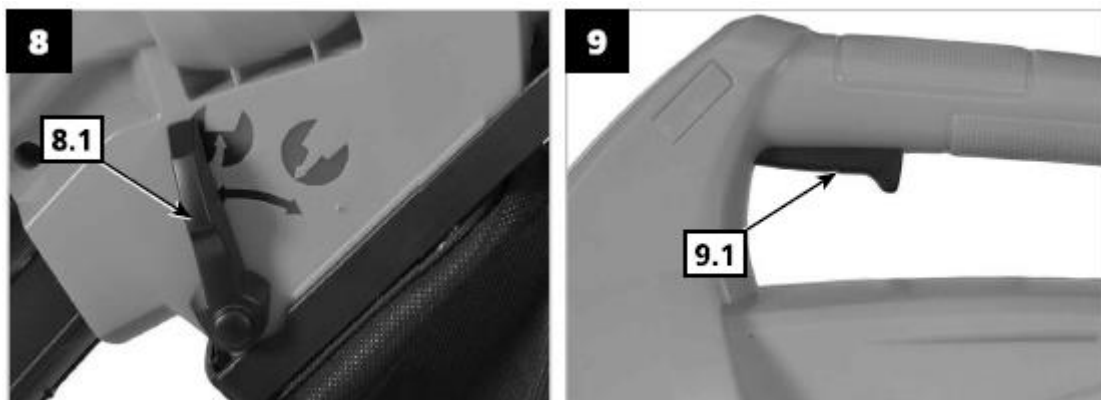





















## ACCESORII RECOMANDATE

- HECHT 120153 – CABLU 20 M**
- HECHT 900102 – CĂȘTI DE PROTECȚIE**
- HECHT 900106 – OCHELARI DE PROTECȚIE**
- HECHT 900104 – MĂNUȘI DE PROTECȚIE**

## SPECIFICAȚII

Tensiune nominală	<b>230-240 V</b>
Frecvență nominală	<b>50 Hz</b>
Putere	<b>3000 W</b>
Viteza la ralanti	<b>6000-14.000/min</b>
Clasa de protecție	<b>II</b>
Nivelul de protecție	<b>IP20</b>
Raportul de mărunțire al frunzelor (aprox.)	<b>10 : 1</b>
Viteza maximă a aerului evacuat	<b>275 km/h</b>
Viteza maximă a suflantei	<b>13 m<sup>3</sup>/min.</b>
Capacitatea recipientului de colectare	<b>45 l</b>
Greutate produs	<b>4,4 kg</b>
Condițiile de utilizare	<b>0°C - +35°C</b>
Nivelul de presiune acustică măsurat	<b>LpA = 86,6 dB (A); KpA = 3 dB (A)</b>
Vibrații la mâner	<b>0,815 m/s<sup>2</sup> K = 1,5 m/ s<sup>2</sup></b>
Specificațiile pot fi schimbate fără notificare prealabilă	

## SIMBOLURI DE SIGURANȚĂ

	<b>Plăcuța de pe produsul dumneavoastră poate arăta simboluri. Acestea reprezintă informații importante despre produs sau instrucțiuni privind utilizarea acestuia.</b>
	Următoarele simboluri de avertizare vă reamintesc de măsurile de precauție pe care trebuie să le luați atunci când folosiți produsul
	Citiți manualul de instrucțiuni
	Atenție! Tensiune periculoasă!
	Folosiți protecție pentru ochi urechi și pentru respirație.
	Nu folosiți produsul în ploaie și nu îl lăsați în exterior când plouă
	Țineți persoanele și animalele domestice la o distanță sigură
	Păstrați întotdeauna cablul departe de suprafețe încinse, uleiuri sau muchii ascuțite. Scoateți imediat ștecherul din priză dacă cablul este deteriorat sau încălzit
	Deconectați întotdeauna produsul de la sursa de alimentare înainte de curățare, inspectare, reparații sau când cablul este deteriorat sau încălzit.
	Risc de leziuni din cauza pieselor proiectate
	Țineți mâinile departe de ventilatorul rotativ
	Atenție! Risc de rănire a mâinilor
	Tensiune
	Puterea motorului
	Viteza
	Produsul are o izolație de protecție
	Produs în conformitate cu standardele relevante UE
	Nu debarasați aparatele electrice împreună cu deșeurile menajere
	Date LWA cu privire la nivelul de zgomot in dB
	Raportul mărunțirii frunzelor (aprox.)
	Debit maxim de aer al suflantei
	Viteza maximă a suflantei
	Capacitatea recipientului de colectare

## **ASPIRATOR DE FRUNZE ELECTRIC – MANUAL DE UTILIZARE**

Citiți toate instrucțiunile înainte de a utiliza acest produs. Păstrați instrucțiunile într-un loc sigur pentru a putea găsi informațiile în viitor sau pentru alți utilizatori. Vă rugăm să vă familiarizați cu următoarele informații, pentru a preveni deteriorarea produsului și leziuni operatorului, pagube materiale, sau deces.

**ATENȚIE!** Acest produs nu este conceput pentru a fi utilizat de către persoane (inclusiv copii) cu capacități fizice, senzoriale sau mentale reduse, sau lipsite de experiență și cunoștințe, cu excepția cazului în care acestea au fost supravegheate și instruite cu privire la utilizarea produsului de către o persoană responsabilă pentru siguranța lor.

### **CONȚINUT**

#### **GHID DE ILUSTRAȚII**

#### **SPECIFICAȚII**

#### **SIMBOLURI DE SIGURANȚĂ**

#### **INSTRUCȚIUNI DE SIGURANȚĂ**

INSTRUCȚIUNI GENERALE DE SIGURANȚĂ

INSTRUCȚIUNI DE SIGURANȚĂ SPECIFICE PENTRU ASPIRATORUL/SUFLANTA DE FRUNZE

SIGURANȚĂ ELECTRICĂ

SIGURANȚA PERSONALĂ

PROTECȚIA PERSOANELOR

CERINȚE ELECTRICE

#### **DESPACHETARE**

#### **ASAMBLARE**

AJUSTAREA CONDUCTEI DE AER

MONTAREA RECIPIENTULUI DE COLECTARE A REZIDUURILOR

MONTAREA CURELEI DE UMĂR

#### **UTILIZARE**

PORNIREA ASPIRATORULUI/SUFLANTEI

OPRIREA ASPIRATORULUI/SUFLANTEI

UTILIZARE

#### **UTILIZAREA ASPIRATORULUI/SUFLANTEI**

MODUL SUFLANTĂ

MODUL ASPIRATOR

#### **CURĂȚARE ȘI DEPOZITARE**

#### **SERVICE ȘI PIESE DE SCHIMB**

#### **DEBARASARE**

#### **GARANȚIA PRODUSULUI**

#### **DECLARAȚIA DE CONFORMITATE**

**Note privind tipurile de avertismente din acest manual:**

**Atenție!** Acest punct indică instrucțiuni care trebuie urmate pentru a preveni accidentele ce pot cauza vătămări corporale grave și deces și/sau pot cauza insuficiență mecanică, avarii sau daune.

**Notă:** acest punct oferă sugestii utile în folosirea produsului.

## INSTRUCȚIUNI DE SIGURANȚĂ

**Înainte de a pune în funcțiune acest produs, este necesar să citiți instrucțiunile din acest manual.**

Citiți aceste instrucțiuni înainte de utilizarea inițială. Acordați o atenție deosebită acestor instrucțiuni de siguranță.

### CONDIȚII DE UTILIZARE SPECIFICATE

Acest produs este aprobat numai pentru utilizare:

- În conformitate cu descrierea și cu instrucțiunile de siguranță specificate în acest manual de utilizare
- Ca aspirator, pentru a aduna frunzele uscate
- Ca suflantă, pentru suflarea frunzelor și a forma o grămadă sau pentru suflarea frunzelor din locuri greu accesibile (ex. motoarele vehiculelor)

Orice altă utilizare nu este conform destinației. Utilizarea necorespunzătoare nu este acoperită de garanție și producătorul va respinge orice răspundere. Utilizatorul este responsabil pentru orice daună cauzată terților și bunurilor lor. Modificările neautorizate făcute produsului exclud orice răspundere din partea producătorului pentru daunele ce pot rezulta.

Vă rugăm să țineți cont că produsul nu a fost creat pentru uz comercial sau industrial. Garanția va fi anulată dacă acesta este folosit în scopuri comerciale sau industriale sau pentru alte destinații asemănătoare.

**Nu suprasolicitați produsul – utilizați-l numai în intervalul de performanță pentru care a fost conceput.**

### INSTRUCȚIUNI GENERALE DE SIGURANȚĂ

**Atunci când utilizați acest produs, respectați următoarele instrucțiuni de siguranță pentru a exclude riscul de vătămare corporală sau pagube materiale. Vă rugăm să respectați și instrucțiunile de siguranță speciale din capitolele respective. Acolo unde este cazul, urmați directivele legale sau regulamentele de prevenire a accidentelor legate de utilizarea produsului.**

**Atenție!** Când folosiți un produs electric, urmați întotdeauna măsuri elementare de precauție, inclusiv cele care urmează, pentru a reduce riscul de vătămare corporală gravă și/sau daune produsului.

**ATENȚIE!** Acest produs produce un câmp electromagnetic în timpul funcționării. Acest câmp poate interfera în anumite circumstanțe cu implanturi medicale active sau pasive. Pentru a reduce riscul de accidente grave sau mortale, recomandăm persoanelor cu implanturi medicale să consulte medicul lor și producătorul implantului medical înainte de a utiliza acest produs.

## **PREGĂTIRE**

- Citiți cu atenție instrucțiunile. Familiarizați-vă cu comenzile și utilizarea corectă a produsului;
- Nu permiteți niciodată copiilor sau persoanelor nefamiliarizate cu aceste instrucțiuni să utilizeze produsul. Reglementările locale pot limita vârsta operatorului.
- Nu lucrați niciodată în timp ce sunt în apropiere oameni, în special copii, sau animale de companie.
- Țineți cont de faptul că operatorul sau utilizatorul este responsabil pentru accidentele care afectează alte persoane sau proprietatea lor.

## **INSTRUCȚIUNI DE SIGURANȚĂ SPECIFICE PENTRU ASPIRATORUL/SUFLANTA DE FRUNZE**

**Atenție! Nu permiteți copiilor sau persoanelor care nu au citit și înțeles aceste instrucțiuni să folosească aspiratorul.**

- Nu utilizați aspiratorul/suflanta în orice alt scop decât cel descris în aceste instrucțiuni.
- Analizați etichetele de avertizare de pe produs și înlocuiți etichetele de avertizare deteriorate sau ilizibile. Citiți cu atenție aceste instrucțiuni. Aflați ce fac comenzile și învățați cum să folosiți produsul corespunzător și în siguranță.
- Utilizatorul este responsabil pentru orice accident care afectează alte persoane sau proprietatea lor.

## **PREGĂTIRE**

- Purtați întotdeauna haine adecvate, mănuși și încălțăminte solidă.
- Se recomandă folosirea de ochelari de protecție aprobați.
- Înainte de a utiliza aspiratorul dumneavoastră, întotdeauna inspectați vizual pentru a vedea dacă toate piesele nu sunt uzate sau deteriorate. Înlocuiți piesele uzate sau deteriorate.
- Verificați întotdeauna izolația de pe cablul de alimentare și de pe orice cablu de extensie care trebuie utilizat, dacă nu există tăieturi, zgârieturi și care este starea conectorilor.
- Orice cablu care este tăiat sau uzat, precum și orice conectori deteriorați trebuie să fie înlocuiți înainte de a utiliza aspiratorul.
- Verificați întotdeauna că nu există niciun material rămas în aspirator înainte de a începe. Acest lucru ar putea fi periculos.
- Verificați întotdeauna funcționarea dispozitivului de curent rezidual (RCD).
- Utilizați numai piese de schimb recomandate pentru acest produs.
- Aveți grijă atunci când efectuați orice operațiune de reparare sau ajustare.
- Un aspirator care a fost modificat sau este incomplet este periculos și nu trebuie folosit

## **FOLOSIREA ASPIRATORULUI/SUFLANTEI**

- Nu folosiți produsul pentru a aduna material umed sau dur, cum ar fi: apă, lichide, bucăți de sticlă, fier, pietre, conuri, nuci sau cutii de conserve. Aceasta ar putea să fie periculos pentru dvs. și pentru produs.
- Nu folosiți produsul pentru a aduna jăratric fierbinte sau material care arde, fumegă sau este aprins. Nu folosiți produsul pentru a aduna țigări aprinse. Nu folosiți aspiratorul pentru a aduna material care a fost contaminat de substanțe inflamabile sau explozive. Nu aspirați vapori inflamabili. Verificați întotdeauna dacă materialul adunat de aspirator nu este inflamabil, toxic sau exploziv
- Nu folosiți modul aspirator fără recipientul de reziduuri atașat.



- Păstrați zona ce trebuie să fie curățată ferită de cabluri, pietre, mizerie, cutii de conserve și alte obstacole.
- Evitați coliziunea cu obiecte dure care ar putea deteriora produsul.
- Țineți trecătorii și animalele la cel puțin 5 m distanță de zona de lucru
- Nu introduceți manual obiecte în tubul de aspirație
- Nu introduceți mâna sau degetele în orificiul de aspirație sau de evacuare
- Țineți aspiratorul ferm cu ambele mâini când lucrați
- Verificați întotdeauna zona de lucru, dacă nu există sârmă, pietre și alte resturi, etc, care ar putea provoca deteriorarea aspiratorului și daune operatorului.
- Nu permiteți persoanelor nefamiliarizate cu aceste instrucțiuni să opereze produsul
- Este important să știți cum să opriți produsul repede în caz de urgență
- Nu folosiți aspiratorul dacă vreuna dintre apărători este deteriorată, montată incorect sau lipsește.
- Asigurați-vă că ați o poziție sigură de operare înainte de a folosi produsul
- Asigurați-vă că toate piulițele și șuruburile sunt strânse înainte de a porni aspiratorul.
- Folosiți produsul numai în medii uscate, niciodată în ploaie sau umezeală
- Nu folosiți produsul dacă dispozitivele de siguranță sunt defecte sau incomplete
- Aveți mare grijă când curățați produsul. Acest lucru trebuie făcut numai cu aspiratorul oprit și deconectat de la rețeaua de alimentare pentru a preveni un leziunile
- Asigurați-vă că verificați cablul și prelungitorul ce urmează a fi folosit pentru a nu fi deteriorat și pentru a fi înfășurat corect, fără a fi răsucit.

#### **Scoateți ștecherul din priză:**

- Înainte de a lăsa aspiratorul nesupravegheat pentru o perioadă;
- Înainte de a curăța un blocaj;
- Înainte de verificare, curățare sau de a efectua orice operațiune.
- Dacă un corp străin, sau alte resturi, intra accidental în aspirator, opriți imediat și nu folosiți aspiratorul până când a fost verificat și sunteți sigur că întregul produs este în stare sigură de funcționare.
- Dacă aspiratorul face zgomot neobișnuit sau începe să vibreze anormal **OPRIȚI** imediat, scoateți ștecherul din priză și investigați cauza.
- Vibrațiile puternice pot duce la deteriorarea aspiratorului și la rănirea operatorului.

#### **SIGURANȚA ELECTRICĂ**

**Atenție! Nu atingeți cablul dacă este deteriorat și scoateți ștecherul din priză atunci când cablul este deteriorat în timpul funcționării. Cablurile deteriorate sporesc riscul unui șoc electric. Dacă sursa de alimentare este deteriorată, trebuie înlocuită imediat cu un cablu fără defect, pentru a evita situațiile periculoase.**

- Nu lăsați produsul în ploaie, nici nu folosiți produsul în locuri umede. Păstrați o bună luminozitate în spațiul de lucru. Nu folosiți produsul în locuri cu pericol de incendiu sau explozie.
- Protejați-vă împotriva unui șoc electric.
- Nu transportați sau manipulați produsul de cablul de serviciu, nu scoateți ștecherul din priză trăgând de cablul. Protejați cablul de serviciu de căldură, grăsime, lichide agresive și margini ascuțite
- Scoateți ștecherul din priză înainte de orice ajustare, reparație sau operațiune de întreținere.
- Verificați cablul de serviciu cu regularitate și verificați dacă nu există semne de deteriorare sau învechire.

- Dacă cablul de serviciu este deteriorat, înlocuiți-l într-un service autorizat, pentru a preveni pericolele.
- Nu conectați cablul deteriorat la priză și nu atingeți cablul deteriorat înainte de a-l deconecta de la priză. Cablul deteriorat poate duce la contactul cu părți sub tensiune.
- Lucrați doar în acele zone la care puteți ajunge în siguranță. Păstrați întotdeauna o poziție staționară și echilibrul.
- Evitați pornirea accidentală. Nu transportați produsul ținând degetul pe întrerupător, dacă produsul este conectat la electricitate.
- Verificați părțile deteriorate. Înainte de următoarea utilizare, inspectați capacele de protecție deteriorate și alte părți pentru a stabili dacă părțile pot continua să-și îndeplinească sarcinile. Verificați ajustarea părților în mișcare și mobilitatea lor, concentrați-vă pe fisuri și părți rupte, îmbinări și alte circumstanțe care le-ar putea afecta îndeplinirea sarcinilor. Capacul de protecție sau alte piese care sunt deteriorate, trebuie reparate sau înlocuite de un service autorizat. Un întrerupător defect trebuie înlocuit într-un service autorizat.
- Nu folosiți produsul dacă nu puteți porni/opri întrerupătorul.
- Nu folosiți produsul atunci când cablul de serviciu este defect.
- Acest dispozitiv electric este construit în conformitate cu toate reglementările de siguranță în vigoare care i se aplică. Toate reparațiile trebuie efectuate numai de către o persoană calificată și trebuie folosite numai piese de schimb originale. Altfel, utilizatorul poate fi în pericol.
- Deconectați de la sursa de alimentare (scoțând ștecherul din priză):
  - Întotdeauna, atunci când produsul este nesupravegheat
  - Înainte de eliminarea unui blocaj
  - Înainte de a verifica, de a curăța sau de a lucra la mașină
  - După ciocnirea cu un alt obiect
  - Întotdeauna, când mașina începe să vibreze în mod nejustificat
  - Când îl transportați

## **SIGURANȚA PERSONALĂ**

- Acest produs nu a fost conceput pentru a fi utilizat de către persoane (inclusiv copii) cu capacități fizice, senzoriale și mentale reduse, sau fără experiență și cunoștințe, decât dacă sunt supervizați și instruiți cu privire la utilizarea în siguranță a produsului.
- Copiii trebuie supravegheați pentru a vă asigura că nu se joacă cu produsul.
- Rămâneți vigilenți, fiți atenți la ceea ce faceți și folosiți-vă bunul simț atunci când utilizați un produs electric.
- Nu utilizați un produs electric atunci când sunteți obosiți sau sub influența drogurilor, alcoolului sau a medicamentelor. Un moment de neatenție în timpul operării uneltelor electrice poate duce la vătămări corporale grave.
- Nu vă aplecați prea tare. Mențineți-vă întotdeauna stabilitatea și echilibrul în orice moment. Aceasta vă va permite să aveți un control mai bun al unelei electrice în situații neașteptate.
- Îndepărtați orice cheie de reglare sau cheie fixă înainte de a porni unealta. O cheie fixă sau o cheie de reglare care este lăsată atașată la o componentă rotativă a unelei electrice poate conduce la vătămări personale
- Îmbrăcați-vă corespunzător. Nu purtați haine largi sau bijuterii. Țineți-vă părul, îmbrăcămintea și mănușile departe de piesele în mișcare. Hainele largi, bijuteriile sau părul lung pot fi prinse în părțile mobile.
- După o utilizare prelungită a produsului, este posibil să aveți probleme cu circulația în mâini din cauza vibrațiilor. Aceste efecte pot fi înrăutățite de temperaturile ambientale scăzute și/sau strângând mânerul prea tare. Puteți prelungi timpul de utilizare atunci când purtați mănuși

adecvate și luând pauze regulate. Faceți pauze dese. Limitați expunerea la efort pe parcursul unei zile.

## **PROTECȚIA PERSOANELOR**

**Fiți pregătit! Asigurați-vă că aveți cel puțin unul dintre următoarele lucruri:**

- Extinctor de foc corespunzător (CO2 sau Pudră uscată)
- Trusă de prim ajutor complet echipată, la îndemâna utilizatorului produsului sau a persoanei care îl însoțește.
- Prosoape curate și îmbrăcăminte pentru angiotripsia
- Telefon mobil sau un alt dispozitiv pentru apelarea rapidă a unui serviciu de urgență

**Nu lucrați singuri. Trebuie să aveți în preajma dvs. o altă persoană care cunoaște principiile de prim ajutor.**

**Persoana care vă însoțește trebuie să păstreze distanța de siguranță față de zona de lucru, dar trebuie să vă poată vedea în orice moment. Lucrați numai în acele zone din care puteți apela rapid un serviciu de urgență.**

- În caz de leziuni, procedați întotdeauna în conformitate cu principiile de prim ajutor
- Dacă cineva s-a tăiat, acoperiți rana cu o cârpă curată și apăsați cu putere pentru a opri sângerarea.
- Persoanele cu o circulație slabă care sunt expuși la vibrații excesive pot suferi leziuni la vasele de sânge sau la sistemul nervos. Vibrațiile pot cauza următoarele simptome la degete, mâini sau încheieturi: amorțeală, furnicături, durere, senzația de înțepătură, alterarea culorii pielii sau a pielii. Dacă apar astfel de simptome, contactați un medic!

**Puneți siguranța pe primul loc în caz de incendiu:**

- În cazul în care focul vine de la motor sau fum apare din orice altă parte decât din orificiul de evacuare, în primul rând distanțați-vă de produs pentru a vă asigura siguranța fizică.
- Folosiți stingător de incendiu cu spumă pentru a preveni răspândirea incendiului.
- O reacție panicată ar putea duce ca incendiul și alte daune să devină mai extinse.

## **RISCURI REZIDUALE**

- Chiar dacă produsul este utilizat în conformitate cu instrucțiunile, este imposibil de eliminat toate riscurile asociate cu funcționarea sa. Următoarele riscuri pot să apară, riscuri rezultate din construcția sa:
  - Pericol mecanic, cauzate de tăiere și aruncare.
  - Pericol electric cauzat de contactul cu piese sub tensiune înaltă (contact direct) sau cu piese de schimb, care au fost sub o înaltă tensiune din cauza unor defecțiuni ale dispozitivului (contact indirect).
  - Pericol de căldură, rezultând în ardere sau opărire și alte leziuni cauzate de un posibil contact cu obiecte fierbinți sau alte materiale, inclusiv surse de căldură.
  - Risc de zgomot care poate duce la pierderea auzului (surzenie) și alte tulburări fiziologice (de exemplu pierderea echilibrului, pierderea cunoștinței)
  - Risc de vibrații (rezultând în daune vasculare și neurologice ale sistemului mână-braț, de exemplu, așa-numita "boală a degetelor albe")

- Pericole de contact cu lichide nocive, gaz, vapori, fum și praf sau de inhalarea acestora, legate de emisii
- Pericole cauzate de nerespectarea principiilor ergonomice în construcția mașinii, de exemplu, pericole cauzate de o poziție nesănătoasă a corpului, suprasolicitarea sau poziția nenaturală a sistemului braț-mână, legate de construcția mânerului, echilibrul mașinii
- Pericole cauzate de pornirea neașteptată, depășirea neașteptată a turațiilor motorului, cauzate de un defect/defecțiune a sistemului de control, legate de defecte ale mânerului și plasarea conducătorilor.
- Pericole cauzate de imposibilitatea de a opri trimmerul în cele mai bune condiții, legate de soliditatea mânerului și plasarea dispozitivului de închidere a motorului.
- Pericole cauzate de un defect de sistemului de control al mașinii, legate de soliditatea mânerului, plasarea conducătorilor și de marcare.
- Pericole cauzate de rupere (a lanțului) în timpul funcționării.
- Pericole cauzate de desprinderea unor părți și stropirea cu lichide.

## **CERINȚE ELECTRICE**

- Conectați produsul numai pe ștecherul cu un dispozitiv de protecție pentru a preveni curentul de dispersie (comutator FI), cu un curent nominal de maximum 30 mA.
- Folosiți numai prelungitoare aprobate pentru folosire în exterior, cu protecție împotriva stropirii cu apă. Cablurile cu fire transversale ar trebui folosite pentru cabluri de până la 25m și 1,5 mm<sup>2</sup> și cabluri până la 50m și minim 2,5 mm<sup>2</sup>. Nu folosiți cabluri mai lungi
- Desfășurați complet cablul înainte de utilizare. Asigurați-vă ca acesta nu este deteriorat.

**Atenție! Nu atingeți cablul deteriorat și scoateți ștecherul din priză când cablul este deteriorat în timpul funcționării. Cablurile deteriorate cresc riscul unui șoc electric. Dacă sursa de alimentare este deteriorată, trebuie înlocuită imediat cu un cablu fără defect, pentru a evita situațiile periculoase.**

**Notă: Dacă aveți nelămuriri, verificați la furnizorul de electricitate sau un electrician dacă locuința dvs. îndeplinește aceste cerințe.**

## **DESPACHETAREA**

- Scoateți cu atenție produsul din cutie.
- Verificați cu atenție toate piesele. În cazul în care există vreo piesă deteriorată sau lipsă, contactați distribuitorul sau un centru de service autorizat.
- Nu aruncați materialele de ambalare până când nu ați analizat cu atenție dacă nu a rămas în ele o piesă a produsului.
- Componentele ambalajului (pungi de plastic, agrafe, etc) nu trebuie lăsate la îndemâna copiilor; ar putea crea unele pericole.
- Debarasarea ambalajelor trebuie făcută în conformitate cu reglementările în vigoare în țara în care echipamentul a fost instalat.
- Asigurați-vă că pungile și recipientele din material plastic sunt lăsate undeva la întâmplare, întrucât poluează.
- Dacă aveți vreo nelămurire, nu folosiți produsului, până nu a fost verificat de către un centru de service autorizat.

## CONȚINUTUL PACHETULUI

Accesoriiile standard pot suferi modificări fără notificare prealabilă.

1 x corpul aspiratorului/suflantei cu recipientul de colectare, 1 x curea de umăr, 1 x manual de utilizare

## ASAMBLARE

### AJUSTAREA CONDUCTEI DE AER

Apăsați butonul (imag. 2/2.1) și glisați tubul de aer (imag. 2/2.2), tubul de aer poate fi ajustat în funcție de înălțimea utilizatorului, maxim 300 mm, minim 30mm (imag. 3)

### MONTAREA RECIPIENTULUI DE COLECTARE A REZIDUURILOR

Înainte de a monta recipientul de colectare a reziduurilor, asigurați-vă că maneta de selectare a modului aspirator/suflantă funcționează bine și nu este blocată de reziduuri dintr-o folosire anterioară.

Pentru a instala recipientul: rotiți cadrul de suport (imag. 4/4.1) în poziția corectă a carcasei (imag. 4/4.3) și asigurați-vă că suportul (imag. 4/4.2) se fixează la locul ei.

**Atenție! Dacă recipientul nu este atașat, motorul nu va porni.**

### CÂND DEMONTAȚI RECIPIENTUL DE COLECTARE:

Apăsați suportul (imag. 5/5.1) pentru a detașa, dacă suportul a fost detașat, utilizatorul trebuie să transporte greutatea recipientului de unul singur.

**Atenție: opriți aspiratorul de la mâner și deconectați-l de la priză mai întâi**

### MONTAREA CURELEI DE UMĂR

Aspiratorul este livrat împreună cu o curea de umăr (imag. 6/6.1). Aceasta este atașată pe partea superioară a corpului aspiratorului așa cum este prezentat în imag. 6/6.2. Curea de umăr este folosită pentru a reduce oboseala și pentru a asigura confort în timpul utilizării aspiratorului și poate fi purtată în poziția potrivită utilizatorului.

## UTILIZARE

### ÎNAINTE DE A PORNI

Înainte de a porni aspiratorul/suflanta, conectați ștecherul la priză. Atașați cablul pe clema de fixare a cablului. (imag. 7/7.1)

## **PORNIREA ASPIRATORULUI/SUFLANTEI**

Pentru a porni aspiratorul, asigurați-vă că tubul intermediar de aspirare/suflare este montat corect.

**Atenție! Înainte de a selecta funcția de aspirare sau suflare, asigurați-vă că maneta de selectare a modului aspirator/suflantă funcționează bine și nu este blocată de reziduuri dintr-o folosire anterioară.**

Selectați funcția de aspirare sau suflare folosind maneta de selectare de pe lateralul produsului (imag. 8/8.1) și apăsați comutatorul pentru a porni (imag. 9/9.1)

## **OPRIREA ASPIRATORULUI/SUFLANTEI**

Pentru a opri produsul, eliberați butonul comutatorului (imag. 9/9.1)

## **UTILIZARE**

Nu încercați să adunați reziduuri ude, lăsați ca frunzele căzute etc. să se usuce înainte de a folosi produsul. Aspiratorul poate fi folosit pentru a sufla reziduuri de pe terase, alei, căi de acces, peluze, arbuști și borduri. Când folosiți aspiratorul, reziduurile sunt aspirate prin tubul de aspirație înainte de a fi evacuate în recipientul de colectare, în timp ce reziduurile trec prin ventilatorul de aspirație sunt parțial mărunțite. Materialul organic mărunțit este ideal pentru a fi folosit ca îngrășământ în jurul plantelor.

**Atenție! Orice obiecte dure, cum ar fi pietrele, cutiile de conserve, sticlă etc. pot deteriora ventilatorul de aspirație. Produsul nu poate aspira frunze dure, cum ar fi frunzele de nuc. Este necesar să suflați aceste frunze într-un loc și să se adunați cu mâna.**

**Important: Nu folosiți produsul pentru a aspira apă sau reziduuri ce conțin multă apă. Nu folosiți produsul fără ca recipientul de colectare să fie montat.**

## **FOLOSIREA ASPIRATORULUI/SUFLANTEI**

### **MODUL SUFLANTĂ**

- Verificați cu atenție zona de lucru unde veți utiliza produsul și îndepărtați toate obiectele care pot fi proiectate, blocate sau se pot bloca în aspirator/suflantă.
- Selectați modul suflantă folosind maneta de selectare din partea laterală a produsului și porniți. Cu produsul așezat pe roți, mutați aspiratorul înainte, îndreptând duza spre reziduurile ce trebuie îndepărtate.
- Alternativ, țineți duza deasupra solului și folosiți o mișcare oscilantă în timp ce înaintați și îndreptați duza spre reziduurile ce trebuie îndepărtate. Suflați reziduurile într-un morman, apoi folosiți funcția de aspirare pentru a le aduna.

### **MODUL ASPIRATOR**

- Verificați cu atenție zona de lucru unde veți utiliza produsul și îndepărtați toate obiectele care pot fi proiectate, blocate sau se pot bloca în aspirator/suflantă.

- Selectați modul aspirator folosind maneta de selectare din partea laterală a produsului și porniți. Cu aspiratorul așezat pe roți, mutați aspiratorul înainte, îndreptând duza spre reziduurile ce trebuie adunate.
- Alternativ, tineți duza deasupra solului și folosiți o mișcare oscilantă în timp ce înaintați și îndreptați duza spre reziduurile ce trebuie adunate. Nu forțați duza în reziduuri, deoarece acest lucru va bloca tubul de aspirare și va reduce eficiența produsului.
- Materialele organice cum ar fi frunzele conțin o cantitate mare de apă ce poate face ca acestea să se lipească de partea interioară a tubului de aspirație. Pentru a reduce acest lucru, materialul trebuie lăsat câteva zile să se usuce.

## CURĂȚARE ȘI DEPOZITARE

- Asigurați-vă că toate piulițele, bolțurile și șuruburile sunt strânse și că apărătoarele sunt montate corect.
- Toate piesele uzate și deteriorate ar trebui să fie înlocuite în vederea menținerii aspiratorului într-o stare de lucru sigură.
- Nu lăsați niciodată material în aspirator sau în recipientul de colectare a reziduurilor. Acest lucru ar putea fi periculos la pornirea aspiratorului.
- Curățați bine aspiratorul după folosire.
- Asigurați-vă că aspiratorul este oprit și deconectat de la rețeaua de alimentare.
- Scoateți și goliți sacul de colectare reziduuri. Asigurați-vă că maneta de selectare a modului aspirator/suflantă funcționează bine și nu este blocată de reziduuri.
- Periați orice reziduuri din jurul ventilatorului și în interiorul tubului de aspirare/suflare.
- Nu utilizați nici un fel de agenți de curățare care conțin solvenți sau substanțe agresive (cum ar fi benzina, acetona, clor, etc.) pe partile din plastic ale aspiratorului

## SERVICE ȘI PIESE DE SCHIMB

- Asigurați-vă că produsul este deservit de un personal de reparații calificat, utilizând numai piese de schimb identice. Acest lucru va asigura menținerea siguranței produsului de benzină.
- Dacă aveți nevoie de sfaturi tehnice, reparații, piese de schimb originale, contactați cel mai apropiat service autorizat WERCO. Pentru informații cu privire la locații de servicii, vizitați **www.hecht.cz**
- Atunci când comandați piese de schimb, vă rugăm să menționați numărul părții; acesta poate fi găsit la **www.hecht.cz**

## DEBARASARE

- Debarasați dispozitivul, accesoriile și ambalajul în conformitate cu cerințele de protecție a mediului în centru de reciclare colector.
- Acest produs nu aparține deșeurilor menajere. Protejați mediul și debarasați acest produs la punctele de colectare desemnate, unde va fi recepționat gratuit. Pentru mai multe informații vă rugăm să contactați autoritățile locale sau cel mai apropiat punct de colectare. Depozitarea necorespunzătoare poate fi pedepsită în conformitate cu reglementările naționale.

## GARANȚIA PRODUSULUI

- Pentru acest produs, oferim o garanție legală în cazul unor defecte, de 24 luni de la data achiziției.
- Pentru uz corporativ, comercial, urban și altele decât utilizarea privată, se oferă o perioadă de garanție a calității pe baza unui document, de 6 luni, iar pentru motoarele Briggs&Stratton se oferă o garanție a calității pe baza unui document, de 90 de zile.
  - Toate produsele sunt proiectate pentru uz casnic, dacă nu există o altă informație în manualul de instrucțiuni sau în descrierea de funcționare. Atunci când se utilizează în alt mod sau în contradicție cu manualul de instrucțiuni, cererea nu este recunoscută ca fiind legitimă.
  - Alegerea unui produs necorespunzător și faptul că produsul nu îndeplinește cerințele dumneavoastră, nu poate fi un motiv pentru plângere. Cumpărătorul trebuie să se familiarizeze cu caracteristicile produsului.
  - Cumpărătorul are dreptul de a cere vânzătorului să verifice funcționalitatea produsului și să se familiarizeze cu operarea acestuia.
  - O condiție prealabilă primirii cererilor de garanție este că orientările pentru funcționare, service, curățenie, depozitare și întreținere au fost urmate.
  - Deteriorările cauzate de uzura fizică și rupere, supraîncărcare, utilizarea incorectă sau intervenții neautorizate, sunt excluse de la garanție.
  - Garanția nu acoperă uzura cauzată de utilizarea obișnuită și componente denumite consumabile comune (de exemplu: tarifele de service, filtre, lame, cureaua trapezoidală și curelele dințate, lanțuri, piese de carbon, garnituri, bujii).
  - Garanția nu acoperă uzura produselor sau componentelor cauzată de o utilizare normală a acestora (de exemplu: baterie slabă sau reducerea capacității bateriei după o durată de funcționare normală de 6 luni) și alte componente supuse uzurii normale.
  - Pentru piesele vândute la un preț mai mic, garanția nu acoperă defectele pentru care a fost negociat prețul mai mic.
  - Daunele cauzate de defecte ale materialelor sau de o eroare a producătorului vor fi remediate gratuit printr-o livrare - înlocuire sau reparație. Se consideră că mașina revine în centrul nostru de service în întregime și cu dovada cumpărării.
  - Instrumentele de curățare, întreținere, inspecție și de aliniere nu fac parte din actul de garanție și sunt servicii plătite.
  - Reparațiile care nu fac obiectul garanției, se pot face în centrul nostru de service, contra cost. Centrul nostru de service vă va elabora cu plăcere un buget al costurilor.
  - Vom lua în considerare numai dispozitivele care au fost livrate curate, complete, cu condiția ca acestea să fie ambalate corespunzător și să se efectueze plata. Dispozitivele trimise ca bunuri neplătite, ca bunuri voluminoase, cu transport special, nu vor fi acceptate.
  - În cazul unei cereri justificate, vă rugăm să contactați centrul nostru de service. Acolo veți primi informații suplimentare cu privire la prelucrarea cererilor.
  - Informații despre locațiile de servicii se găsesc la **[www.hecht.cz](http://www.hecht.cz)**
  - Vă debarasăm gratuit vechile dumneavoastră aparate electrice.



## DECLARAȚIA DE CONFORMITATE

EN	CS	SK	PL
Noi, producătorul și deținătorul documentelor pentru eliberarea acestei "Declarații de conformitate":			
<b>Werco spol. s r.o., Za mlýnem 25/1562, 147 00 Praha 4, Czech Republic, IČO 61461661</b>			
Declarăm pe propria răspundere			
Produsul			
<b>Aspirator/Suflantă de funze electric</b>			
Denumire comercială și tip			
<b>HECHT 3000</b>			
Model			
<b>GY8723</b>			
Procedura utilizată pentru evaluarea conformității:			
<b>În conformitate cu Directiva 2000/14/ES, anexa VI. Conform 2005/88/ES</b>			
Această declarație a fost emisă pe baza certificatului și a protocoalelor de măsurare:			
<b>TUV SUD Product Service GmbH, Germania; Jiangsu TUV Product Service, Ltd., P.R.C.</b>			
Această declarație de conformitate este emisă în conformitate cu Directivele UE:			
<b>2004/108/ES 2006/42/ES 2006/95/ES 2000/14/ES &amp; 2005/88/ES 2002/95/ES &amp; 2011/65/EU</b>			
Următoarele norme armonizate sunt utilizate pentru garanție conformității, împreună cu normele și reglementările naționale			
<b>EN 60335-1, EN ISO 3744, EN 55014-1; EN 55014-2, EN 61000-3-2, EN 61000-3-3; EN ISO 20643; ISO 11094</b>			

Nivelul de putere acustică garantată			
<b>LwA = 100 dB (A)</b>			
Nivelul de putere acustică măsurat			
<b>LwA = 98,1 dB (A); K = 2,07 dB (A)</b>			
Numărul protocolului de măsurare acustică ce demonstrează respectarea cerințelor Directivei 2000/14/EC			
<b>70.403.11.075.01-02</b>			
<p><b>Confirmăm prin prezenta că:</b></p> <p>-Acest produs, definit de datele menționate, este în conformitate cu cerințele de bază menționate în reglementările guvernamentale și cerințele tehnice și este sigur pentru funcționarea obișnuită, pentru utilizarea determinat de producător</p> <p>-Au fost luate măsuri pentru a asigura conformitatea tuturor produselor introduse pe piață cu documentația tehnică și cerințele reglementărilor tehnice</p>			
În Praga, la data de			
<b>17.02.2016</b>			
Nume			
<b>Rudolf Runštuk</b>			
Titlu: Director executiv			

## CONFIRMAREA FAMILIARIZĂRII CU UTILIZAREA PRODUSULUI

EN	CS	SK	PL
Numele produsului *			
Model *			
Data achiziției *			
Nr. de serie al produsului *			
Cumpărător (nume, numele companiei), adresă*			
Confirm că am primit produsul complet funcțional împreună cu instrucțiuni și dovada de achiziție de la un dealer oficial autorizat Werco și accept termenii acestei garanții.			
*A se completa de către vânzător			
Semnătura cumpărătorului/		Ștampila și semnătura/	
<b>Service Central/ CENTRÁLNÍ SERVIS / CENTRÁLNÝ SERVIS / SERWIS CENTRALNY</b> WERCO spol. s r.o., U Mototechny 131, 251 62 Tehovec, Tel: +420 323 601 347, Fax: +420 323 661 348, <a href="http://www.werco.cz">www.werco.cz</a> , <a href="mailto:servis@werco.cz">servis@werco.cz</a> WERCO SK, spol. s r.o., Letisková 20, 971 01 Prievidza, Tel: +421 46 542 03 20, Fax: +421 46 542 72 07, <a href="http://www.werco.sk">www.werco.sk</a> , <a href="mailto:reklamacie@werco.sk">reklamacie@werco.sk</a> WERCO Polska sp. z o.o., ul. Mickiewicza 54, 66-450 Bogdaniec, Tel: 48 957 117 140, Fax: 48 957 117 141, <a href="http://www.wercopolska.pl">www.wercopolska.pl</a> , <a href="mailto:info@wercopolska.pl">info@wercopolska.pl</a>			



Four horizontal lines for writing, starting from the notepad icon.

Twenty horizontal lines for writing, filling the main body of the page.