

# Instrucțiuni de utilizare pentru polizor unghiular electric







## HECHT 1309



**Felicitări pentru achiziționarea produsului marca HECHT. Înainte de a folosi acest produs, vă rugăm să citiți cu atenție manualul producătorului!**

Acest manual conține informații importante despre siguranță, instalare, operare, întreținere, depozitare și depanare. Păstrați instrucțiunile într-un loc sigur pentru a putea găsi informațiile pe viitor sau pentru fi utile altor utilizatori. Având în vedere dezvoltarea tehnologică constantă și adaptarea la cele mai noi standarde de exigență ale UE, pot apărea unele diferențe în acest manual, fără o notificare prealabilă. Fotografiile sunt doar în scop ilustrativ și este posibil să nu se potrivească exact cu produsul în sine. Nu este posibil să se exercite orice acțiune în justiție legată de manualul de utilizare. Pentru orice nelămurire, contactați importatorul sau distribuitorul.

<b>GHID DE ILUSTRAȚII .....</b>	<b>4</b>
<b>SPECIFICAȚII .....</b>	<b>7</b>
<b>SIMBOLURI DE SIGURANȚĂ .....</b>	<b>8</b>
<b>POLIZOR UNGHIULAR ELECTRIC - MANUAL DE UTILIZARE .....</b>	<b>9</b>
<b>ACCESORII RECOMANDATE .....</b>	<b>93</b>
<b>DECLARAȚIA DE CONFORMITATE .....</b>	<b>94</b>
<b>CONFIRMAREA FAMILIARIZĂRII CU UTILIZAREA PRODUSULUI .....</b>	<b>96</b>

	<b>Atenție / Pericol</b>
	<b>Citiți manualul de instrucțiuni.</b> Citiți manualul de instrucțiuni pentru a reduce riscul producerii de leziuni.
	<b>Folosiți protecție pentru ochi.</b> Scânteele produse în timpul lucrului sau așchiile și praful emis de produs pot cauza pierderea vederii.
	<b>Utilizați protecție pentru urechi.</b> Impactul zgomotului vă poate afecta auzul.
	<b>Utilizați mască de praf.</b> Praful dăunător sănătății poate fi produs în timpul lucrului cu lemn sau alte materiale. Nu utilizați niciodată produsul pentru a lucra cu materiale ce conțin azbest!
	<b>Purtați mănuși de protecție!</b>
	<b>Opriti produsul și deconectați ștecherul de la priză:</b> înainte de setare și curățare, în situația încălcării sau deteriorării cablului.

## GHID DE ILUSTRAȚII

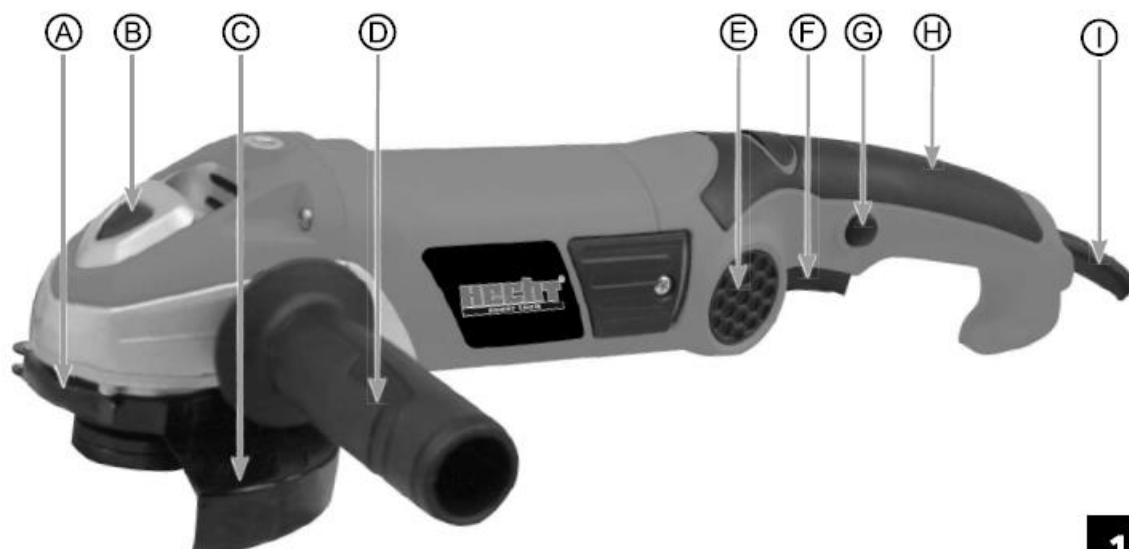

- A. Manetă de blocare pentru apărătoare
- B. Dispozitivul de blocare a rotației
- C. Carcasa de protecție
- D. Mâner atașabil
- E. Orificii de ventilație
- F. Comutator ON/OFF
- G. Butonul blocării siguranță
- H. Mâner
- I. Cablu de alimentare

- A. Șurub de prindere al carcasei de protecție
- B. Carcasă de protecție
- C. Ax
- D. Flanșa roții
- E. Discul de polizare
- F. Discul de tăiere
- G. Piulița de prindere
- H. Cheie
- I. Dispozitivul de prindere a axului

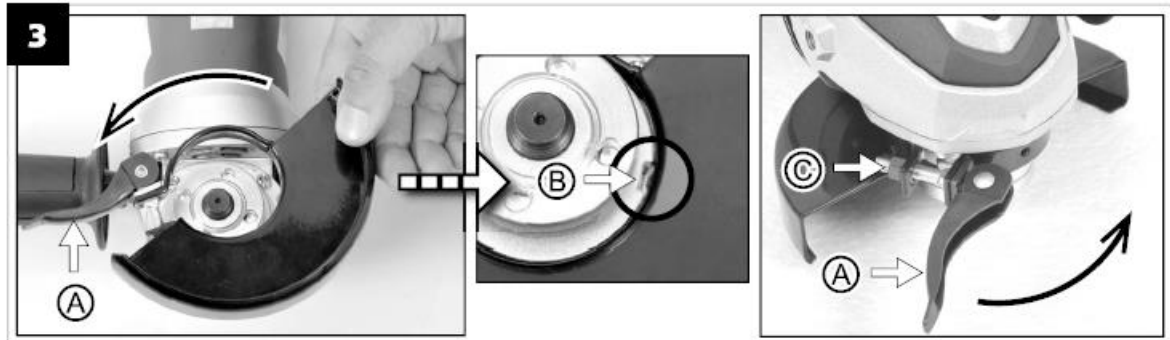
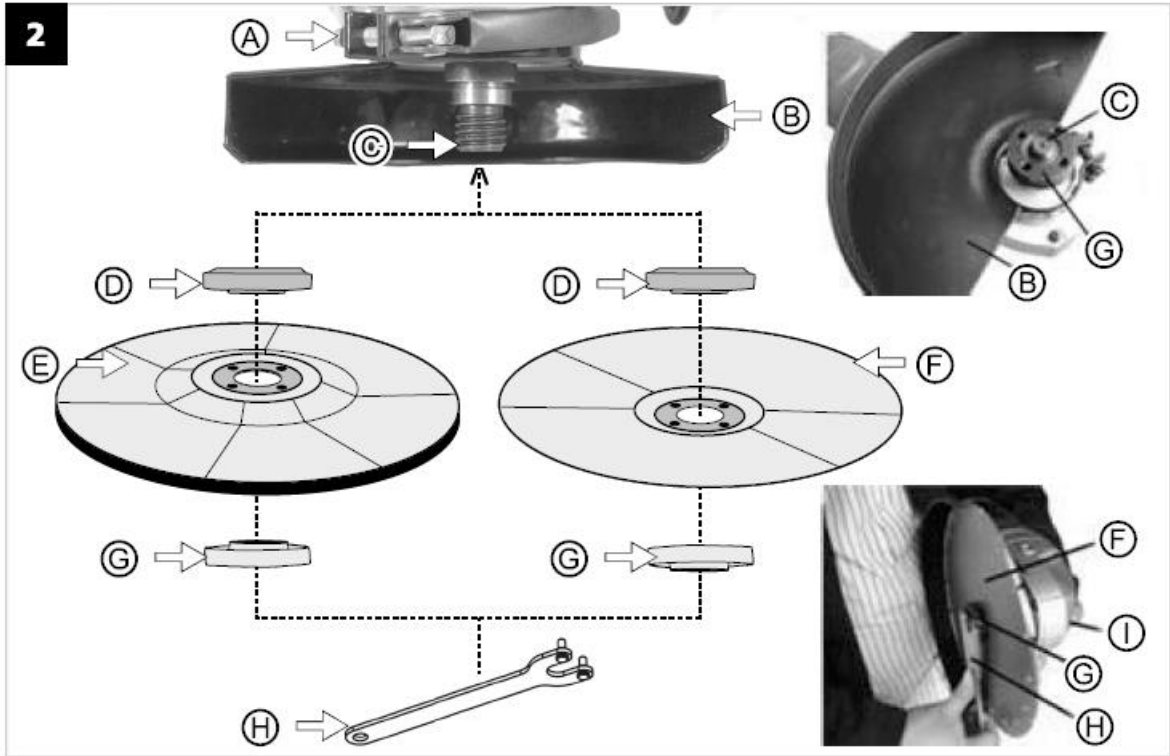

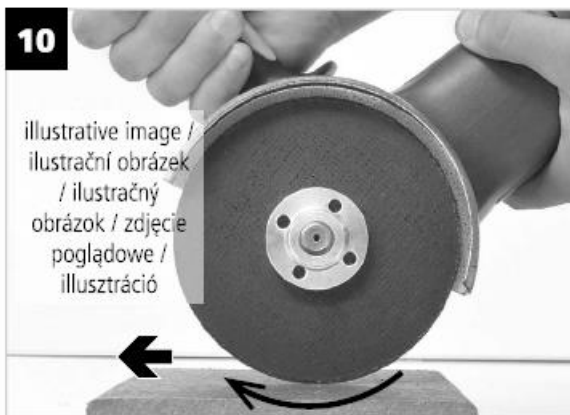
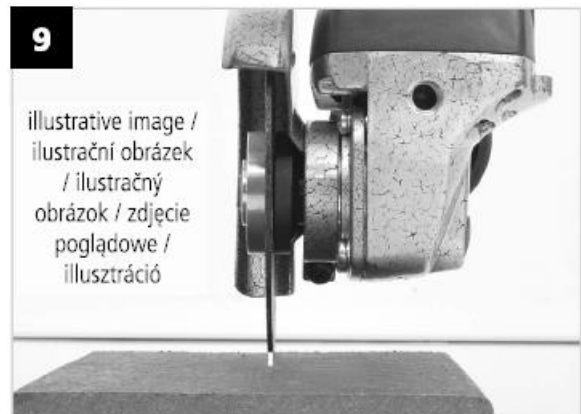
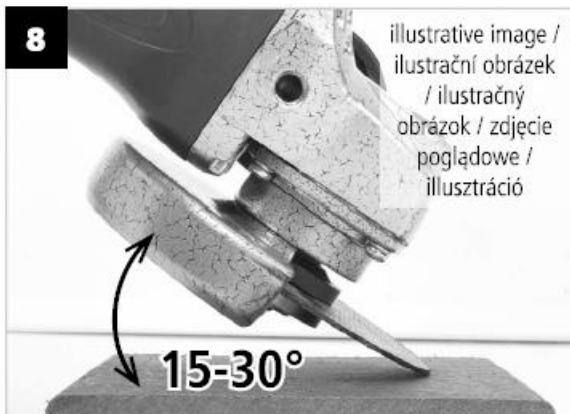
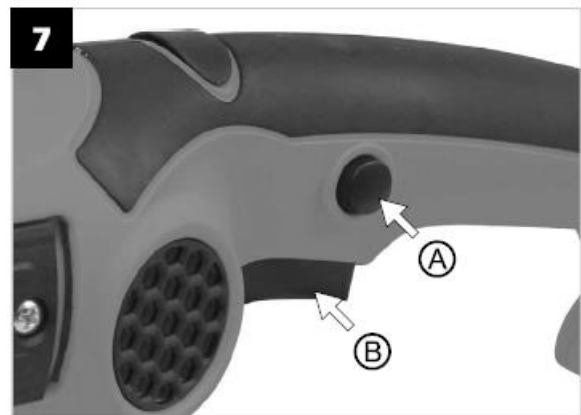
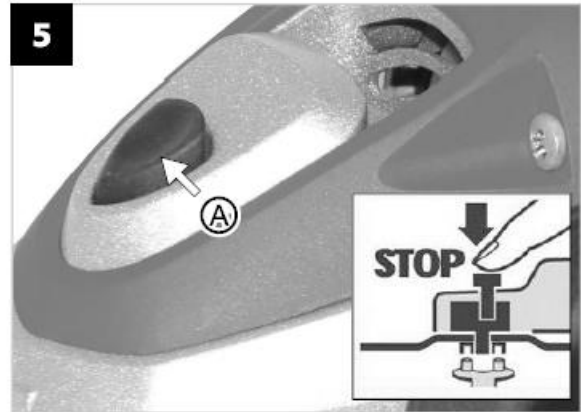
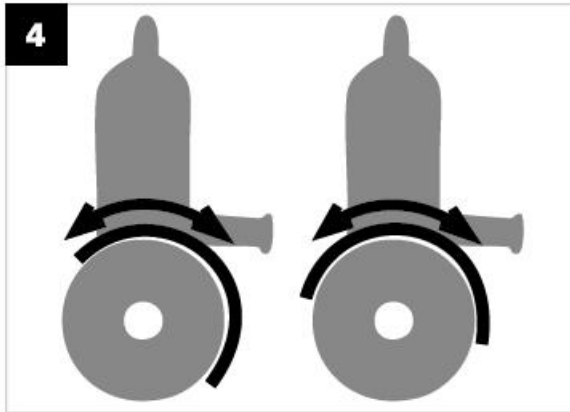











## SPECIFICAȚII

<b>HECHT 1309</b>	
Tensiune	<b>230-240 V ~</b>
Frecvență	<b>50 Hz</b>
Putere de intrare	<b>1200 W</b>
Viteza la mersul în gol	<b>12000 / min</b>
Diametrul maxim al discului	<b>125 mm</b>
Diametrul orificiului discului	<b>22,23</b>
Grosimea maximă a discului	<b>6 mm</b>
Filetul axului	<b>M 14</b>
Viteza periferică a discurilor	<b>80 m/s.</b>
Clasa de protecție	<b>II</b>
Grad de protecție	<b>IPX0</b>
Nivelul de presiune acustică măsurată la nivelul utilizatorului	<b>LPA = 88,5 dB (A); Kpa = 3 dB (A)</b>
Nivelul de putere acustică măsurat	<b>LwA = 99,5 dB (A); KpA = 3 dB (A)</b>
Vibrații la mâner	<b>10,250 m/s<sup>2</sup>; K = 1,5 m/s<sup>2</sup></b>
Greutate	<b>2,6 kg</b>
Condițiile de operare	<b>0 °C - + 35 °C</b>
Specificațiile pot suferi modificări fără o notificare în prealabil	

## SIMBOLURI DE SIGURANȚĂ

	Plăcuța de pe produsul dvs. poate afișa unele simboluri. Acestea reprezintă informații importante despre produs și instrucțiuni cu privire la utilizarea acestuia.
	Tensiune
	Puterea motorului
	Viteza la ralanti
	Diametrul maxim al discului
	Greutatea
	Produsul este în conformitate cu normele UE în vigoare
	Nu debarasați produsele electrice împreună cu deșeurile menajere
	Produsul are o izolație protectoare
	Citiți manualul de instrucțiuni
	Utilizați protecție pentru ochi și urechi.
	Utilizați mască de praf.

# POLIZOR UNGHIULAR ELECTRIC - MANUAL DE UTILIZARE

Citiți toate instrucțiunile înainte de a utiliza acest produs. Păstrați instrucțiunile într-un loc sigur pentru a putea găsi unele informații în viitor sau pentru alți utilizatori. Vă rugăm să vă familiarizați cu următoarele informații, pentru a preveni deteriorarea produsului dvs. și accidentarea operatorului, pagube materiale, sau moarte.

**ATENȚIE!** Acest produs nu este conceput pentru a fi utilizat de către persoane (inclusiv copii) cu capacități fizice, senzoriale sau mentale reduse, sau lipsite de experiență și cunoștințe, cu excepția cazului în care acestea sunt supravegheate și instruite cu privire la utilizarea produsului de către o persoană responsabilă pentru siguranța lor.

## CUPRINS

### GHID DE ILUSTRAȚII

### SPECIFICAȚII

### SIMBOLURI DE PE PRODUS

### INSTRUCȚIUNI DE SIGURANȚĂ

INSTRUCȚIUNI GENERALE DE SIGURANȚĂ

ZONA DE LUCRU

INSTRUCȚIUNI GENERALE DE SIGURANȚĂ PENTRU PRODUSELE ELECTRICE

INSTRUCȚIUNI DE SIGURANȚĂ SPECIFICE PENTRU POLIZOARE

RECOLUL

INSTRUCȚIUNI DE SIGURANȚĂ SPECIALE PENTRU POLIZARE ȘI OPRIREA POLIZĂRII

AVERTIZĂRI DE SIGURANȚĂ SPECIFICE OPERAȚIUNILOR DE POLIZARE CU SÂRMĂ

ECHIPAMENTUL DE PROTECȚIE

SIGURANȚA ELECTRICĂ

SIGURANȚA PERSONALĂ

PROTECȚIA PERSOANELOR ȘI PRIMUL AJUTOR

### CERINȚE ELECTRICE

### DESPACHETAREA

### ASAMBLAREA ȘI PUNEREA ÎN FUNCȚIUNE

MÂNERUL DETAȘABIL

CARCASA DE PROTECȚIE

ASAMBLAREA ȘI ÎNLOCUIREA DISCURILOR DE POLIZARE / TĂIERE

### UTILIZARE

PORNIREA/OPRIREA

INDICAȚII PENTRU UTILIZARE

POLIZAREA

SEPARAREA

### ÎNTREȚINERE ȘI CURĂȚARE

CURĂȚARE

PERII DE CARBON

### DEPANARE

### DEPOZITARE

### SERVICE ȘI PIESE DE SCHIMB

### DEBARASARE

### GARANȚIA PRODUSULUI

### DECLARAȚIA DE CONFORMITATE



**Acordați o atenție deosebită instrucțiunilor evidențiate în felul următor:**

**AVERTIZARE!** – Un cuvânt de avertizare (etichetă cu indicații) utilizat pentru a indica o situație care poate fi periculoasă și avea ca rezultat o accidentare gravă sau chiar moartea, dacă nu este prevenită.

**ATENȚIE!** – Un cuvânt de avertizare (etichetă cu indicații). Dacă nu sunt respectate instrucțiunile, vă avertizează cu privire la un potențial pericol de accidentare minoră sau moderată și/sau deteriorarea produsului sau daune de proprietate.

## **INSTRUCȚIUNI DE SIGURANȚĂ**

**AVERTIZARE! VĂ RUGĂM SĂ CITIȚI INSTRUCȚIUNILE DE UTILIZARE! Citiți toate instrucțiunile înainte de utilizare. Acordați o atenție deosebită instrucțiunilor de siguranță.**

**NERESPECTAREA INSTRUCȚIUNILOR ȘI A MĂSURILOR DE SIGURANȚĂ POATE AVEA CA REZULTAT DETERIORAREA PRODUSULUI SAU ACCIDENTĂRI GRAVE, CHIAR MORTALE.**

Dacă observați unele deteriorări din timpul transportului sau în timpul despachetării, anunțați imediat furnizorul dvs. **NU UTILIZAȚI PRODUSUL.**

### **CONDIȚII DE UTILIZARE SPECIFICE**

Acest produs este aprobat pentru a fi utilizat exclusiv:

- În conformitate cu descrierea și cu instrucțiunile de siguranță specificate în acest manual de utilizare
- Separarea uscată, degroșarea și finisarea materialelor de lucru din metal și piatră, cu un disc potrivit. Nu utilizați apă cu acest produs. Pentru tăierea în piatră, trebuie utilizat un ghidaj special de tăiere (nu este inclus în pachet). Fără șine laterale, placa de index se poate bloca și cauza un recul.

Orice altă utilizare nu este conform scopului prevăzut. O utilizare necorespunzătoare nu va fi acoperită de garanție iar producătorul va respinge orice răspundere. Utilizatorul este responsabil pentru orice daune cauzate terților și bunurilor acestora. Modificările neautorizate făcute la produs exclud orice răspundere din partea producătorului pentru daunele ce pot rezulta.

Vă rugăm să țineți cont că echipamentul nu a fost creat pentru uz comercial sau industrial. Garanția va fi anulată dacă produsul este folosit în scopuri comerciale sau industriale sau pentru alte destinații asemănătoare.

**Nu suprasolicitați produsul – utilizați-l numai în intervalul de performanță pentru care a fost conceput.**

## **INSTRUCȚIUNI GENERALE DE SIGURANȚĂ**

Când utilizați acest produs, respectați următoarele instrucțiuni de siguranță pentru a exclude riscul de vătămare corporală sau pagube materiale. Vă rugăm să respectați și instrucțiunile de siguranță speciale din capitolele respective.

Acolo unde este cazul, urmați directivele legale sau regulamentele de prevenire a accidentelor legate de utilizarea produsului.

**ATENȚIE!** Când folosiți produse electrice, respectați întotdeauna măsurile elementare de precauție, inclusiv cele care urmează, pentru a reduce riscul de vătămare corporală gravă și/sau daune produsului.

### **PREGĂTIRE**

Utilizatorii trebuie să fi primit o instruire potrivită în ce privește utilizarea, ajustarea și operarea produsului, inclusiv operațiunile interzise.

- Citiți cu atenție instrucțiunile. Familiarizați-vă cu comenzile și utilizarea corectă a echipamentului;
- Nu permiteți niciodată copiilor sau persoanelor nefamiliarizate cu aceste instrucțiuni să utilizeze produsul. Reglementările locale pot limita vârsta operatorului.
- Acest produs nu este destinat utilizării de către persoane (inclusiv copii) cu capacități fizice, senzoriale sau mentale reduse, sau lipsite de experiență și cunoștințe, cu excepția cazului în care acestea au fost supravegheate și instruite cu privire la utilizarea produsului de către o persoană responsabilă pentru siguranța lor.
- Nu lucrați niciodată în timp ce sunt în apropiere oameni, în special copii, sau animale de companie.
- Țineți cont de faptul că operatorul sau utilizatorul este responsabil pentru accidentele care afectează alte persoane sau proprietatea lor.

### **ZONA DE LUCRU**

- Păstrați zona de lucru curată și bine iluminată. Zonele aglomerate și întunecate favorizează accidentele.
- Nu utilizați acest produs în atmosfere explozive, cum ar fi în prezența lichidelor inflamabile, gaze sau praf. Produsul produc scântei care pot aprinde praful sau vaporii.
- Păstrați la distanță copiii și persoanele din jur în timp ce operați o unealtă electrică. Distragerea atenției poate duce la pierderea controlului.

## **INSTRUCȚIUNI GENERALE DE SIGURANȚĂ PENTRU PRODUSELE ELECTRICE**

- Îndepărtați orice cheie de reglare sau cheie fixă înainte de a porni produsul. O cheie fixă sau o cheie de reglare care este lăsată atașat la o componentă rotativă a produsului electric poate duce la vătămări personale.
- Nu vă aplecați prea tare. Mențineți-vă întotdeauna stabilitatea și echilibrul în orice moment. Aceasta vă va permite să aveți un control mai bun al produsului electric în situații neașteptate.
- Îmbrăcați-vă corespunzător. Nu purtați haine largi sau bijuterii.
- Țineți-vă părul, îmbrăcămintea și mânușile departe de piesele în mișcare. Hainele largi, bijuteriile sau părul lung pot fi prinse în părțile mobile.
- Purtați protecție pentru urechi. Expunerea la zgomot poate duce la pierderea auzului.

- Purtați ochelari de siguranță. Scânteele produse în timpul lucrului sau așchiile, fragmente și praf generate de produs poate cauza orbirea.
- Purtați mănuși de protecție. Scânteele produse în timpul lucrului sau așchiile, fragmente și praf generate de produs pot provoca răniri.
- Utilizați mânerul suplimentar ce vine în pachet cu produsul. Lipsa controlului poate cauza răniri.
- Folosiți întotdeauna un accesoriu ascuțit și curat. Nu utilizați un accesoriu defect. Înainte de fiecare utilizare, verificați accesoriul.
- Nu vă aplecați prea tare. Mențineți-vă întotdeauna stabilitatea și echilibrul în orice moment. Aceasta vă va permite să aveți un control mai bun al produsului electric în situații neașteptate.
- În cazul în care produsele sunt prevăzute cu sistem de colectarea a prafului, asigurați-vă că acestea sunt conectate și utilizate în mod corespunzător. Utilizarea acestor produse poate reduce pericolele legate de praf.
- Opriți imediat produsul când accesoriul se blochează. Fiți pregătiți pentru un cuplu puternic care poate cauza recul. Accesoriul se blochează când produsul este supraîncărcat sau se blochează în piesa de lucru.
- Utilizați detectori corespunzători pentru a stabili dacă liniile de curent sunt ascunse în zona de lucru sau contactați compania de servicii locale pentru asistență. Contactul cu liniile de curent poate provoca incendiu și electrocutare. Avarierea unei țevi de gaz poate provoca o explozie. Penetrarea unei rețele de apă cauzează daune materiale sau electrocutare.
- Evitați să lucrați cu un material care presupuneți că ar conține cuie sau alte lucruri care pot face produsul să se blocheze.
- Nu lucrați cu materiale care conțin azbest (azbestul este considerat cancerigen).
- Praful ce provine de la materiale precum vopsea ce conține plumb, unele tipuri de lemn, minerale și metale, poate fi dăunător (contactul cu praful sau inhalarea acestuia poate cauza reacții alergice și/sau boli respiratorii utilizatorului sau celor din preajmă); purtați o mască de praf și lucrați cu un sistem de evacuare a rumegușului considerat cancerigen (cum ar fi rumegușul de stejar sau de fag) în special în combinații cu aditivi de condiționare a lemnului; purtați o mască de praf și lucrați cu un sistem de evacuare a rumegușului când se poate conecta.
- Țineți cont de cerințele naționale legate de praf pentru materialele cu care doriți să lucrați. Preveniți acumularea de praf (rumeguș) în zona de lucru. Rumegușul se pot aprinde ușor.
- Păstrați mânerul uscat, curat, ferite de ulei și grăsimi.
- Feriți întotdeauna cablul de componentele în mișcare ale produsului. Nu manipulați cablul necorespunzător. Nu trageți niciodată de cablu pentru a-l scoate din priză. Feriți cablul de căldură, ulei, apă sau muchii ascuțite.
- Nu acoperiți fantele de aerisire și mențineți orificiile de ventilare curate, pentru a evita supraîncălzirea produsului.
- Transportarea uneltelor electrice cu degetul pe întrerupător sau manipularea acestora având butonul de pornire activat, poate cauza accidente. Asigurați-vă că întrerupătorul este în poziția OFF înainte de a face conexiunea la curent și/sau baterii, de ridicat sau a transporta produsul.
- Nu faceți NICIODATĂ ajustări la produs în timp ce aceasta funcționează. Scoateți ștecherul din priză înainte de a face ajustări.
- Evitați să atingeți vârful unui accesoriu sau a unei piese de prelucrat imediat după finalizarea lucrului cu produsul, întrucât pot fi fierbinți.
- Utilizarea oricărui accesoriu la acest produs, care nu este recomandat în acest manual de instrucțiuni, poate reprezenta un risc de accidentare și/sau daune materiale.
- Depozitați produsul într-un loc uscat, unde să nu fie la îndemâna copiilor.
- Nu încercați să reparați singur produsul. Orice operațiune care nu este menționată în acest manual **TREBUIE EFECTUATĂ DOAR DE CENTRELE DE SERVICE AUTORIZATE.**
- O utilizare prelungită a produsului poate duce la probleme de circulație sanguină în mâini, din cauza vibrațiilor. Perioada de utilizare poate fi prelungită dacă purtați mănuși corespunzătoare sau luați pauze cu regularitate. Faceți pauze de lucru frecvente. Limitați perioada de expunere pe parcursul unei zile.

## INSTRUCȚIUNI DE SIGURANȚĂ SPECIFICE PENTRU POLIZOARELE UNGHIULARE

- Purtați echipament potrivit ce vă protejează de fragmentele abrazive sau desprinse din piesa de prelucrat.
- Păstrați persoanele din jur la o distanță sigură, departe de zona de lucru. Orice persoană care intră în zona de lucru trebuie să poarte echipament de protecție. Fragmentele desprinse din piesa de prelucrat sau un accesoriu rupt pot fi proiectate și cauza leziuni dincolo de zona de lucru.
- Diametrul exterior și grosimea accesoriului dvs. trebuie să fie în limita de capacitate a produsului dvs. Accesoriile de dimensiuni necorespunzătoare nu pot fi protejate bine sau controlate.
- Dimensiunea axelor roților, flanșelor, plăcilor din spate sau ale oricărui accesoriu trebuie să se potrivească exact la axul produsului dvs. Accesoriile cu orificii în ax ce nu se potrivesc la dispozitivul de prindere al produsului, se vor dezechilibra, vor vibra excesiv și pot cauza pierderea controlului.
- Verificați direcția rotației când utilizați discuri de tăiere cu diamant. Săgeata direcțională de pe roata de tăiere cu diamant trebuie să fie întreprată în direcția în care axul produsului se învârte.
- Nu utilizați accesorii care necesită răcirea cu lichid. Utilizarea de apă sau alte lichide de răcire pot avea ca rezultat electrocutarea sau șocul electric.
- Nu utilizați niciodată produsul cu lame de tăiere în lemn sau alte lame de ferăstraie. Astfel de lame, atunci când sunt utilizate pe un polizor, produc un recul și cauzează pierderea controlului, ceea ce duce la leziuni.
- Nu utilizați un accesoriu deteriorat. Înainte de fiecare utilizare, verificați accesoriul cum ar fi roțile abrazive, să nu prezinte ciobituri sau crăpături, rupturi sau uzură excesivă, verificați peria cu sârmă să nu fie destrânsă sau să prezinte sârme fisurate. Dacă este scăpat produsul, verificați să nu prezinte deteriorări sau instalați un accesoriu nedeteriorat.
- După verificarea și instalarea unui accesoriu, lăsați produsul să funcționeze fără a fi solicitat într-o poziție sigură, timp de cel puțin 60 de secunde. Dacă există vibrații considerabile, sau apare orice alt defect, opriți produsul și verificați-l pentru a determina cauza.
- Nu utilizați acest produs fără a avea protecția montată.
- Nu tăiați și nu polizați metale ușoare cu un conținut de magneziu ce depășește 80 %, întrucât acest tip de metal este inflamabil.
- Nu utilizați discuri de tăiere pentru polizare laterală.
- Verificați discurile de polizare și de tăiere înainte de utilizare. Nu utilizați discuri ciobite, fisurate sau cu alte defecțiuni. Ciobiturile și fisurile pot cauza distrugerea roților, ceea ce poate cauza leziuni.
- Nu aplicați presiune laterală pe discul de polizare sau de tăiere. După oprirea produsului, nu opriți niciodată rotația accesoriului aplicând o forță laterală pe acesta.
- Nu utilizați niciodată produsul fără protecția acestuia.
- Acordați atenția la direcția rotației; mențineți întotdeauna produsul în așa fel încât scântele și praful rezultat de la polizare/tăiere sunt la distanță de corpul produsului. Asigurați-vă că scântele generate nu crează un pericol, cum ar fi să lovească o persoană sau să aprindă substanțe inflamabile.
- Aveți grijă la faptul că după oprirea produsului roata continuă să se rotească pentru o perioadă scurtă de timp.
- Dimensiunea axului roților, flanșelor, plăcilor din spate sau altor accesorii trebuie să se fixeze bine pe axul produsului.
- Nu așezați produsul jos niciodată până ce accesoriul s-a oprit complet. Accesoriul rotativ poate agăța suprafața ce urmează a fi tăiată. Țineți ÎNTOTDEAUNA ferm produsul cu o mână pe mâner și cu cealaltă pe mânerul lateral. Porniți produsul și apoi așezați roata sau discul pe piesa de prelucrat.
- Nu utilizați niciodată lichide de răcire sau apă și nu utilizați produsul ca piesă fixă.
- Roțile de polizare trebuie depozitate într-un loc uscat.
- Nu atingeți piesa de prelucrat imediat după utilizare; poate fi foarte fierbinte și vă poate arde pielea.

## RECOLUL

- Reculul este rezultatul unei utilizări necorespunzătoare a produsului și/sau proceduri sau condiții de utilizare incorecte. Reculul este o reacție bruscă a unei roți, plăci posterioare, perii sau alt accesoriu, care se blochează sau se agață. Blocarea sau agățarea provoacă o oprire bruscă a accesoriului rotativ, care este urmată de o deplasare forțată și necontrolată a produsului în direcția opusă rotației aceluși accesoriu în momentul blocării.
- De exemplu, dacă o roată abrazivă este blocată sau agățată într-o piesă de prelucrat, marginea roții care intră într-un punct poate săpa în suprafața materialului, ceea ce cauzează urcarea roții sau reculul acesteia. Roata poate fie să sară către sau dintre utilizator, în funcție de direcția de mișcare a roții în momentul blocării. Roțile abrazive pot să se rupă în astfel de condiții.
- Țineți bine produsul electric și poziționați-vă corpul și mâinile în așa fel încât să puteți absorbi forțele de recul. Dacă este montat, utilizați întotdeauna mânerul auxiliar pentru a asigura cel mai bun control posibil asupra forțelor de recul sau cuplurile de reacție când se produce accelerația.
- Utilizatorul poate controla reculul și forțele de reacție luându-și măsuri de precauție corespunzătoare.
- Mențineți-vă mâinile departe de piesa de conectare rotativă. Aceasta poate ricoșa spre mână dvs.
- Mențineți-vă corpul în afara zonei unde produsul electric se mișcă atunci când se produce un recul. Un recul va proiecta produsul în direcția opusă mișcării discului de polizare în momentul blocării.
- Lucrați cu atenție îndeosebi în apropiere de colțuri, margini ascuțite, etc. Preveniți ca piesa de pătrundere să ricoșeze din material și să se blocheze. Piesa rotativă are tendința să se agațe de colțuri, margini ascuțite sau dacă aceasta ricoșează. Acest lucru cauzează pierderea controlului sau un recul.
- Nu utilizați un lanț sau un ferăstrău cu dinți. Astfel de piese de pătrundere cauzează un recul sau pierderea controlului asupra produsului.

## INSTRUCȚIUNI DE SIGURANȚĂ SPECIALE PENTRU POLIZARE ȘI OPRIREA POLIZĂRII

- Așteptați ca discul să ajungă la viteză maximă înainte de a începe să polizați. Nu porniți produsul din nou în timp ce se află pe piesa de prelucrat. În caz contrar, discul se poate bloca, poate sări de pe piesa de prelucrat și cauza un recul.
- Piese de polizat trebuie utilizate doar în aplicațiile recomandate. De exemplu: nu polizați niciodată cu partea laterală a unei piese de tăiat. Discurile de tăiere sunt proiectate pentru a îndepărta material cu marginea acestora. Dacă este aplicată o forță laterală pe aceste piese de polizat, se pot fisura.
- Nu utilizați discuri uzate de pe produse electrice mai mari. Discurile de polizat pentru produse de dimensiuni mai mari nu sunt proiectate pentru vitezele ridicate ale produselor de mici dimensiuni și se pot fisura.
- Evitați blocarea discului de tăiere sau să exercitarea unei presiuni de contact prea mare. Nu faceți tăieturi prea adânci. Suprasolicitarea discului de tăiere îl solicită mai mult și există posibilitatea ca acesta să se îndoie sau să se blocheze, astfel producându-se un recul sau poate duce la ruperea piesei de polizat.
- Protecția trebuie atașată corespunzător la produs și ajustată pentru a exista o siguranță maximă, pentru ca nici cea mai mică piesă posibilă a produsului să nu fie expusă utilizatorului. Apărătoarea trebuie să protejeze utilizatorul de fragmente sau de un contact accidental cu piesa de polizat.
- Evitați să puneți mâna din fața și din spatele discului de tăiere rotativ. Când deplasați discul în piesa de prelucrat dinspre dvs, se poate produce un recul al produsului iar discul să fie proiectat direct spre dvs.
- Dacă discul se blochează sau întrerupeți lucrul, opriți produsul și țineți-l nemișcat până ce discul s-a oprit complet. Nu încercați niciodată să trageți discul încă rotindu-se din tăietură, întrucât se va produce un recul. Stabiliți și eliminați cauza blocării.

- Acorați o atenție deosebită atunci când faceți “tăieturi tip buzunar” în pereți existenți sau alte zone izolatee. Când discul de tăiere este introdus, poate cauza un recul dacă taie o țevă de gaz sau apă, cabluri electrice sau alte obiecte.
- Susțineți plăcile sau piesele de prelucrat mai mari, pentru a preveni riscul unui recul datorat blocării discului de tăiere. Piesele de prelucrat mari se pot îndoi sub propria greutate. Piesa de prelucrat trebuie să fie susținută pe ambele părți ale discului, mai ales lângă tăietura de separare, de-a lungul marginii.

## **AVERTIZĂRI DE SIGURANȚĂ SPECIFICE OPERAȚIUNILOR DE POLIZARE CU SÂRMĂ**

**ATENȚIE! În timpul unei utilizări normale, sunt proiectate bucăți de sârmă din perie. Acestea pot penetra ușor îmbrăcămintea subțire sau pielea. De aceea, utilizați întotdeauna un scut de protecție și o îmbrăcăminte corespunzătoare. Nu va fi suficient să purtați doar ochelari pentru a vă proteja fața.**

- Nu suprasolicitați firele aplicând o presiune excesivă pe perie.
- Apărătoarea și peria de sârmă nu trebuie să se atingă niciodată.
- Discul sau peria cu sârmă se pot extinde în diametru datorită solicitării și forței centrifuge.
- Acordați atenție la faptul că firele de sârmă sunt proiectate de perie chiar în timpul unei utilizări obișnuite. Nu suprasolicitați firele aplicând o presiune excesivă asupra periei. Firele de sârmă pot penetra ușor îmbrăcămintea subțire și/sau pielea.
- Dacă se recomandă unei apărători pentru pierirea cu sârmă, nu permiteți atingerea discului cu sârmă de apărătoare. Discul cu sârmă sau peria se poate extinde în diametru datorită solicitării și forței centrifuge.

## **ECHIPAMENTUL DE PROTECȚIE**

- Purtați protecție corespunzătoare pentru ochi! Utilizarea produsului poate cauza proiectarea unor obiecte înspre ochi, ceea ce poate duce la leziuni grave ale ochilor. Ochelarii obișnuiți nu sunt suficienți pentru protecția ochilor. De exemplu, ochelarii de vedere sau ochelarii de soare nu asigură protecția corespunzătoare deoarece nu au lentile speciale de protecție și nu protejează lateralele.
- Purtați protecție corespunzătoare împotriva zgomotului. Efectul zgomotului poate cauza deteriorarea sau pierderea auzului. Faceți pauze regulate. Limitați timpul zilnic de expunere.
- Purtați întotdeauna încălțăminte solidă cu talpă antiderapantă. Risc de leziuni ale picioarelor sau de alunecare pe suprafețe umede sau alunecoase. Încălțăminte antiderapantă vă protejează de leziuni și asigură o poziție corespunzătoare.
- Purtați mănuși de protecție. Scânteile produse în timpul operării sau așchiile și praful generat pot cauza leziuni.
- Echipamentul de protecție cum ar fi o mască de praf sau o cască pentru condițiile potrivite, va reduce riscul de leziuni.

## **SIGURANȚA ELECTRICĂ**

**Atunci când utilizați acest produs, măsurile de siguranță de bază, inclusiv următoarele, ar trebui să fie întotdeauna respectate, pentru a reduce riscul de incendiu, șoc electric sau lezionarea altor persoane.**

**ATENȚIE! Nu conectați la priză un cablu de alimentare deteriorat și nu atingeți cablul deteriorat înainte de a fi deconectat de la rețea. În caz contrar, există riscul producerii unui șoc electric. Dacă**

**sursa de alimentare este deteriorată, trebuie înlocuită imediat într-un centru de service, pentru a evita situațiile periculoase.**

**NOTĂ: Ar fi ideal să aveți un prelungitor de altă culoare, pentru a putea fi observat mai bine, pentru a nu călca pe el, pentru a nu-l tăia sau pentru a nu vă împiedica de el.**

- Protejați-vă de un șoc electric.
- Așezați sursa și prelungitorul pentru a nu-l deteriora.
- Protejați sursa și prelungitorul de căldură, lichidele corozive și margini ascuțite. Când deconectați de la priză, nu trageți de cablu.
- Nu expuneți produsul la ploaie, nici nu-l folosiți în locuri umede.
- Nu folosiți produsul în locuri cu pericol de incendiu sau explozie.
- Scoateți ștecherul din priză înainte de orice ajustare, reparație sau operațiune de întreținere
- Verificați cablul de alimentare cu regularitate și verificați dacă nu există semne de deteriorare sau învechire.
- Evitați pornirea accidentală.
- Folosiți doar cabluri prelungitoare cu un ecartament suficient, care sunt aprobate în acest scop, datele fiind prezente pe etichetă.
- Derulați complet cablul înainte de utilizare.
- Evitați amplasarea de obiecte pe produs, în special cele inflamabile, conductive electric sau obiecte ce conțin lichide.
- Nu aruncați cu nici un obiect în produs, mai ales cu metal sau obiecte inflamabile.
- Preveniți căderea de obiecte mici la produs.
- Nu utilizați produsul dacă nu-l puteți porni și opri de la comutator.
- Nu bruscați produsul.
- Construcția produsului s-a realizat în conformitate cu toate cerințele de siguranță aplicabile.
- Un produs conceput pentru un anumit scop va funcționa mai bine și în siguranță decât unui care îndeplinește o funcție asemănătoare. De aceea, utilizați întotdeauna un produs conceput pentru un scop precis.

## **SIGURANȚA PERSONALĂ**

- În timpul utilizării, fiți vigilenți, rămâneți concentrați la ceea ce faceți și folosiți-vă bunul simț.
- Acest produs trebuie utilizat doar de către persoane competente din punct de vedere fizic și mental care au parcurs instrucțiunile de utilizare și sunt familiarizate cu produsul, precum și informați cu privire la pericole.
- Produsul nu trebuie utilizat de către persoane care au deficiențe senzoriale și mintale, de către copii sau persoane cu mobilitate redusă. Persoanele fără experiență și cunoștințe în utilizarea produsului pot să lucreze cu produsul doar sunt supervizați de către o persoană responsabilă.
- Copiii trebuie supravegheați pentru a se asigura că nu se joacă cu un astfel de produs.
- Rămâneți vigilenți, atenți la ce faceți, folosind bunul simț atunci când utilizați un produs pe benzină.
- Nu utilizați un astfel de produs dacă sunteți obosit sau sub influența drogurilor, alcoolului sau a medicației. Un moment de neatenție în timpul utilizării acestui produs poate duce la pierderea controlului și la leziuni grave.
- Nu vă aplecați prea tare. Păstrați-vă întotdeauna echilibrul și purtați încălțăminte potrivită. Acest lucru vă va permite să aveți un control mai bun asupra produsului în situații neprevăzute.
- Îndepărtați orice cheie de reglare sau cheie înainte de a porni produsul. O cheie lăsată atașată la o componentă rotativă a produsului poate provoca accidente.
- Îmbrăcați-vă corespunzător. Nu purtați haine largi sau bijuterii. Păstrați-vă părul, îmbrăcămintea și mănușile departe de piesele în mișcare. Hainele largi, bijuteriile sau părul lung pot fi prinse între piesele în mișcare.

- Utilizați echipament de protecție. Purtați întotdeauna ochelari de protecție. Echipamente precum o mască de praf, încălțăminte de siguranță antiderapantă, căști rezistente sau dopuri pentru urechi, utilizate în anumite condiții, pot reduce riscul accidentărilor.
- O utilizare prelungită a produsului poate duce la probleme de circulație sanguină în mâini, din cauza vibrațiilor. Aceste efecte pot fi înrăutățite de temperaturile ambientale scăzute și/sau dacă strângeți mânerul prea tare. Perioada de utilizare poate fi prelungită dacă purtați mănuși corespunzătoare sau luați pauze cu regularitate. Faceți pauze de lucru frecvente. Limitați perioada de expunere pe parcursul unei zile.

**ATENȚIE! Acest produs produce un câmp electromagnetic și electrostatic în timpul funcționării. Acest câmp poate interfera în anumite circumstanțe cu implanturi medicale active sau pasive. Pentru a reduce riscul de accidente grave sau mortale, recomandăm persoanelor cu implanturi medicale să consulte medicul lor și producătorul implantului medical înainte de a utiliza acest produs.**

## **PROTECȚIA PERSOANELOR ȘI PRIMUL AJUTOR**

- Lucrați doar în acele locuri de unde puteți suna rapid la o ambulanță!

**Notă – vă recomandăm să aveți la dvs:**

- Un extingtor corespunzător (zăpadă, pudră, halotron).
- Trusă de prim ajutor complet echipată, la îndemâna utilizatorului sau a persoanei care îl însoțește.
- Telefon mobil sau un alt produs pentru apelarea rapidă a unui serviciu de urgență
- **O persoană însoțitoare familiarizată cu principiile de prim ajutor.**

**Persoana care vă însoțește trebuie să păstreze distanța de siguranță față de zona de lucru, dar trebuie să vă poată vedea în orice moment.**

- **În caz de leziuni, procedați întotdeauna în conformitate cu principiile de prim ajutor.**
- Dacă cineva se taie, acoperiți rana cu un bandaj curat (din pânză) și apăsați ferm pentru a opri sângerarea.
- Dacă pielea este **arsă**, evitați mai întâi expunerea cu sursa de căldură. Răciți cu apă, de preferabil de 4-8 °C, zonele afectate într-o măsură mai mică. Nu aplicați unguente, creme sau pudre pe zona afectată. Cea mai bună modalitate este să utilizați o compresă umedă, de exemplu o batistă sau un prosop. Apoi prindeți compresa și, dacă este necesar, contactați un medic.
- **Persoanele cu o circulație slabă** care sunt expuși la **vibrații** excesive pot suferi leziuni la vasele de sânge sau la sistemul nervos. Vibrațiile pot cauza următoarele simptome la degete, mâini sau încheieturi: amorțeală, furnicături, durere, senzația de înțepătură, alterarea culorii pielii sau a pielii. Dacă apar astfel de simptome, contactați un medic!
- Dacă se produce un **șoc electric**, trebuie să vă puneți accent pe siguranță mai mult ca oricând și să eliminați oricărui risc. Persoana afectată rămâne de obicei în contact cu echipamentul electric (sursa leziunii) din cauza spasmelor musculare de la șocul electric. Procesul traumatic continuă în acest caz. De aceea, este necesar ca mai întâi **SĂ OPRIȚI PRODUSUL** prin orice mijloc. Apoi, **SUNAȚI LA AMBULANȚĂ** sau alt serviciu profesional, apoi aplicați **PRIMUL AJUTOR!** Asigurați-vă că sunt libere căile respiratorii, verificați respirația, verificați pulsul, puneți persoana afectată pe spate în poziție dreaptă, îndoiiți-i genunchiul și deschideți-i mandibula. Dacă este necesar, începeți să-i faceți respirație artificială și masaj la inimă.



### În situația unui incendiu:

- Dacă motorul ia foc sau iese fum de la acesta, opriți produsul și distanțați-vă undeva unde să fiți în siguranță.
- Pentru a opri incendiul, utilizați un extingtor corespunzător (zăpadă, pudră, halotron).
- **NU VĂ PANICAȚI.** O reacție de panică poate cauza mai multe daune.

### RISCURI REZIDUALE

Chiar dacă produsul este utilizat în conformitate cu instrucțiunile, este imposibil să fie eliminate toate riscurile asociate cu funcționarea sa. Următoarele riscuri pot să apară, riscuri rezultate din construcția sa:

- Pericol mecanic, cauzat de tăiere și aruncare.
- Pericol electric cauzat de contactul cu piese sub tensiune înaltă (contact direct) sau cu piese de schimb care au fost sub tensiune din cauza unor defecțiuni ale produsului (contact indirect).
- Pericol de căldură rezultând în ardere sau opărire și alte leziuni cauzate de un posibil contact cu obiecte fierbinți sau alte materiale, inclusiv surse de căldură.
- Risc de zgomot care poate duce la pierderea auzului (surzenie) și alte tulburări fiziologice (de exemplu pierderea echilibrului, pierderea cunoștinței)
- Risc de vibrații (rezultând în daune vasculare și neurologice ale sistemului mână-braț, de exemplu, așa-numita "boală a degetelor albe")
- Pericol de contact cu lichide nocive, gaz, vapori, fum și praf sau de inhalarea acestora, legate de emisii
- Pericole cauzate de nerespectarea principiilor ergonomice în construcția produsului, de exemplu, pericole cauzate de o poziție nesănătoasă a corpului, suprasolicitarea sau poziția nenaturală a sistemului braț-mână, legate de construcția mânerului, echilibrul produsului
- Pericole cauzate de pornirea neașteptată, depășirea turațiilor motorului, cauzate de un defect/defecțiune a sistemului de control, legate de defecte ale mânerului și poziția utilizatorului.
- Pericole cauzate de imposibilitatea de a opri produsul în cele mai bune condiții, legate de soliditatea mânerului și plasarea produsului de închidere a motorului.
- Pericole cauzate de un defect al sistemului de control al produsului, legate de soliditatea mânerului, plasarea conducătorilor și de marcare.
- Pericole cauzate de rupere (a lanțului) în timpul funcționării.
- Pericole cauzate de desprinderea unor părți și stropirea cu lichide.

### CERINȚE ELECTRICE

- Nu utilizați niciodată produsul la o altă tensiune decât 230V/50Hz. Circuitul trebuie să fie aibă o împământare corespunzătoare și o protecție.
- Conectați produsul numai la un circuit electric cu protecție și un curent nominal de maximum 30 mA.

**Notă: Dacă aveți vreo nelămurire, verificați cu furnizorul local de electricitate sau cu un electrician dacă doriți să vă asigurați că rețeaua locuinței dvs. îndeplinește aceste cerințe.**

## DESPACHETARE

- Scoateți cu atenție produsul din cutie.
- Inspectați cu atenție toate piesele. În cazul în care există vreo piesă deteriorată sau lipsă, contactați distribuitorul sau un centru de service autorizat.
- Nu debarasați materialele de ambalare până când nu ați analizat cu atenție dacă nu a rămas în ele o piesă a produsului.
- Componentele ambalajului (pungi de plastic, agrafe, etc) nu trebuie lăsate la îndemâna copiilor; ar putea crea unele pericole.
- Aruncarea ambalajelor trebuie făcută în conformitate cu reglementările în vigoare în țara în care echipamentul a fost instalat.
- Asigurați-vă că pungile și recipientele din material plastic nu sunt lăsate undeva la întâmplare, întrucât poluează.
- Dacă aveți unele temeri, nu folosiți produsul, până nu a fost verificată de către un centru de service autorizat.

## CONȚINUTUL PACHETULUI

1 x polizor unghiular, 1x mâner auxiliar, 1 x cheie, 1x carcasă de protecție, 1x manual de utilizare  
Discurile nu sunt incluse.

Accesoriile standard pot suferi modificări fără o înștiințare în prealabil.

Dacă produsul s-a deteriorat în timpul transportului sau în timpul despachetării, înștiințați imediat furnizorul dvs. Nu utilizați produsul! Vă recomandăm să păstrați ambalajul pentru o utilizare ulterioară. Materialele de ambalare trebuie să fie reciclate sau debarasate în conformitate cu legislația în vigoare. Sortați părțile ambalajului în funcție de material și predați-le centrelor de colectare corespunzătoare. Pentru mai multe informații, contactați autoritățile locale.

## ASAMBLAREA ȘI PORNIREA

**Atenție! Înainte de asamblare, asigurați-vă că produsul este oprit și deconectat de la priză. Așteptați până ce piesele în mișcare s-au oprit complet.**

### MÂNERUL ATAȘABIL

**Polizorul unghiular nu trebuie utilizat fără mânerul atașabil. Asigurați-vă că mânerul este strâns complet când lucrați cu produsul. Pierderea controlului poate cauza leziuni personale. Țineți întotdeauna produsul cu ambele mâini!**

Mânerele suplimentare vă permit să aveți o mai bună stabilitate în timpul utilizării produsului. Mânerul atașabil asigură un suport suplimentar și vă permite să lucrați fără să vă epuizați. Este conceput atât pentru persoanele drepte cât și pentru cele stângace.

1. Șurubați mânerul atașabil (imag. 1D) în una din orificiile de pe produs.
2. Strângeți mânerul atașabil pentru utilizare cu mâna stângă pe partea dreaptă a produsului.
3. Strângeți mânerul atașabil pentru utilizare cu mâna dreaptă pe partea stângă a produsului.
4. Strângeți mânerul atașabil pentru utilizare de jos în sus pe partea superioară a produsului.

## CARCASA DE PROTECȚIE

### **ATENȚIE! Nu utilizați niciodată produsul fără carcasa de protecție!**

1. Carcasa este utilă pentru a proteja utilizatorul de fragmentele desprinse din disc, de un contact accidental cu discul și de scânteile care ar putea aprinde îmbrăcămintea. Oricare ar fi situația, când se utilizează produsul, trebuie montată carcasa de protecție pentru a vă proteja de fragmente desprinse sau de scânteii.
2. Destrângeți maneta de fixare (imag. 3A). Aliniați piciorușele la caneluri (imag. 3B), atașați carcasa de protecție pe inelul de fixare și montați carcasa de protecție în poziția dorită (imag. 4). Carcasa de protecție trebuie fixată pe produs în așa fel încât partea închisă a carcasei să fie îndreptată întotdeauna către utilizator. Asigurați-vă că mâinile vă sunt protejate.
3. Securizați maneta de fixare (imag. 3A).
4. Dacă este necesar, creșteți forța de fixare strângând șurubul (imag. 3C).
5. Asigurați-vă că apărătoarea este bine strânsă și verificați-o cu regularitate.

## ASAMBLAREA ȘI ÎNLOCUIREA DISCURILOR DE POLIZARE/TĂIERE

**După verificarea și instalarea unui accesoriu, lăsați produsul să funcționeze în gol într-o poziție sigură, timp de cel puțin 60 de secunde. Dacă există vibrații considerabile, sau apare orice alt defect, opriți produsul și verificați-l pentru a determina cauza. Protejați discurile de lovituri, zdrobiri, precum și de ulei.**

**Atenție! Nu atingeți discurile de polizat și de tăiere înainte ca acestea să se fi răcit. Discurile pot deveni foarte fierbinți în timpul utilizării. Pot lua foc.**

1. Verificați pe eticheta discului ca aceasta să afișeze viteza periferică permisă sau viteza de rotație permisă. Dacă viteza de rotație permisă este afișată pe disc, aceasta trebuie să fie mai mică decât viteza maximă în gol a produsului.
2. Apăsați dispozitivul de blocare a axului și mențineți-l (imag. 5A).
3. Învârțiți discul/axul, până ce se activează pinul de blocare a axului. Slăbiți piulița de prindere, cu ajutorul cheii (imag. 6).
4. Curățați flanșa roții, piulița de prindere și suprafașa de prindere metalică a discului de polizat.
5. Atașați flanșa discului (imag. 2D) cu slotul longitudinal dub axul de polizare (imag. 2C).
6. Atașați discul de polizat. Flanșa discului are o bandă centrală ridicată cu un inel de cauciuc; aceasta trebuie să fie acționată exact în orificiul discului de polizat.
7. Când se utilizează discuri de tăiere cu diamant, acordați atenție ca săgeata cu direcția de rotație de pe discul de tăiere cu diamant să corespundă cu direcția de rotație a produsului (vezi săgeata cu direcția de rotație de pe capul produsului).
8. Apoi, puneți piulița de prindere pe ax (imag. 2C) pentru ca atunci când fixați discul de polizare, canelura piuliței de prindere să fie îndreptată către disc (imag. 2G) iar când fixați discul de tăiere, canelura piuliței de prindere trebuie direcționată dinspre disc (imag. 2G)!
9. Apăsați dispozitivul de blocare a axului și țineți-l (imag. 5A).
10. Rotiți discul/axul, până ce se activează pinul de blocare a axului. Strângeți piulița de prindere, cu ajutorul cheii (imag. 6).
11. Înainte de a porni polizorul, verificați ca discul să nu se rotească liber între flanșa de jos și piulița de prindere.

## DISCURILE DE POLIZARE

Discurile de polizare nu sunt incluse. Fiecare piesă de prelucrat și material trebuie să fie polizată cu discul corespunzător acesteia. Alegeți un disc de polizare potrivit. Vă rugăm să vă informați înainte de a lucra, în caz contrar ați putea deteriora produsul.

## UTILIZAREA

### PORNIREA/OPRIREA

1. Mai întâi atașați discul de polizat corespunzător la produs.
2. Conectați cablul de alimentare la priză.
3. Pentru a folosi produsul, mai întâi apăsați și mențineți butonul de blocare a pornirii (imag. 7A). Apăsați și mențineți comutatorul ON/OFF (imag. 7B) pentru a porni produsul.
4. Puneți produsul pe piesa de prelucrat doar după ce a fost pornit.
5. Nu acoperiți niciodată orificiile de aerisire, întrucât acestea trebuie să fie în permanență deschise pentru o răcire corespunzătoare a motorului.
6. Se pot produce scântei în compartimentul motorului în timpul utilizării. Acest lucru este normal și nu înseamnă că produsul este defect.
7. Pentru a opri produsul, eliberați comutatorul ON/OFF. În cazul în care ați eliberat butonul de blocare a pornirii, comutatorul ON/OFF se va bloca din nou.
8. Când opriți produsul, asigurați-vă că discul de polizat este scos din materialul în curs de procesare.

**ATENȚIE! Nu atingeți piesa de prelucrat sau discul imediat după utilizare; poate fi foarte fierbinte și vă poate arde pielea.**

### INDICAȚII PENTRU UTILIZARE

- Respectați întotdeauna instrucțiunile de siguranță și reglementările în vigoare.
- Aplicați doar o presiune ușoară pe produs. Nu exercitați presiune laterală pe disc. Dacă este forțat și supus la o presiune excesivă, acesta se poate fisura și vă pune în pericol.
- Evitați suprasolicitaarea. Dacă produsul devine foarte fierbinte, lăsați-l să funcționeze câteva minute fără a fi solicitat.
- Așteptați ca discul să ajungă la viteză maximă înainte de a începe să polizați. Înainte de a-l porni, asigurați-vă că piesele rotative nu ating piesa de prelucrat.
- Diferitele tipuri de discuri vă permit să realizați operațiuni diferite de tăiere și polizare. De obicei puteți utiliza discul pe oțel moale, oțel inoxidabil, piatră sau masonerie – în funcție de tipul discului. Discurile ce conțin particule de diamant sunt utilizate pentru a tăia materiale foarte dure (beton).
- Dacă utilizați un polizor pentru materiale foarte moi, cum ar fi aluminiu, discul se va bloca repede și trebuie înlocuit.
- Dacă tăiați orificii, asigurați-vă că discul este aliniat cu orificiul. Rotirea discului poate cauza distrugerea acestuia. Atunci când tăiați un strat subțire vă rugăm să întindeți materialul, deoarece penetrarea adâncă a discului în material crește riscul producerii de daune.
- Atunci când tăiați piatră sau masonerie, vă recomandăm să utilizați un extractor de praf.
- Evitați ricoșarea și agățarea discului, mai ales când lucrați pe colțuri, margini ascuțite, etc. Acest lucru poate cauza pierderea controlului și producerea unui recul.

Material	Utilizare	Piesă
Metal, piatră	Polizare	Disc de polizare
Metal	Degroșare	Degroșare
Piatră	Separare (doar cu un baros cu ghidare!)	Disc de separare și baros cu ghidare

**Acordați atenție la scânteile proiectate. Mențineți produsul în așa fel încât scânteile zboară la distanță de dvs. și alte persoane sau materiale inflamabile.**

## **POLIZAREA**

- Suprafețele drepte sunt polizate la un unghi ascuțit, de obicei între 15 și 30 de grade (imag. 7) cu piesa de prelucrat. Un unghi prea mare va cauza concentrarea de presiune pe o zonă mică ce poate scobi sau arde suprafața de lucru.
- Mutați discul de polizare la piesa de prelucrat uniform înainte și înapoi.
- În timpul perioadei de rodaj cu un disc nou, nu utilizați polizorul în ambele direcții, ori va tăia în piesa de prelucrat. Odată ce marginea discului a fost rotunjită prin rodaj, discul poate fi utilizat în ambele direcții.

## **SEPARAREA**

- Atunci când utilizați polizorul pentru unghi drept cu scopul de a tăia, evitați să-l înclinați (imag. 8) în planul de tăiere. Discul de tăiere trebuie să aibă o margine de tăiere curată.
- Pentru tăierea pietrei, este ideal să utilizați un disc de tăiere cu diamant. Pentru tăierea de piatră, trebuie utilizat un ghidaj special.
- Lucrați întotdeauna în sensul invers al direcției discului (imag. 9). În caz contrar, există pericolul ca produsul să ricoșeze înapoi din tăietură. Ghidați produsul uniform la o viteză potrivită materialului procesat. Nu-l înclinați, nu aplicați pe acesta o forță excesivă și nu-l mișcați dintr-o parte în alta.
- Polizorul unghiular trebuie să fie întotdeauna utilizat înspre înapoi, altfel există riscul ca polizorul unghiular să sară din canelură fără să poată fi controlat. Ajustați pătrunderea în materialului prelucrat: cu cât materialul este mai dur, cu atât pătrunderea trebuie să fie mai înceată.

## **ÎNGRIJIRE ȘI ÎNTREȚINERE**

**ATENȚIE! Vă recomandăm cu fermitate duceți produsul într-un centru de service autorizat pentru orice reparație sau înlocuire. Dacă alegeți să vă ocupați dvs. de unele reparații ușoare, toate piese de schimb trebuie să fie originale, de același model și instalate în aceeași poziție. Alte piese pot să nu furnizeze puterea necesară, pot deteriora produsul și cauza leziuni. În situația unei operațiuni de service necorespunzătoare, vă veți pierde garanția!**

O întreținere corespunzătoare este esențială pentru operarea sigură, economică și fără probleme a produsului.

**ATENȚIE! Înainte de a efectua orice operațiune de întreținere, opriți produsul și deconectați cablul de alimentare. Așteptați până când toate componentele mobile sunt oprite complet.**

**ATENȚIE! Întreținerea necorespunzătoare, imposibilitatea corectării unei probleme înainte de utilizare sau înlocuirea unor componente cu unele nepotrivite poate cauza defecțiuni ce pot duce la leziuni grave sau fatale.**

- Respectați întotdeauna recomandările de inspecție și întreținere și programările din acest manual.
- Păstrați produsul într-o condiție bună, iar dacă este necesar schimbați etichetele de avertizare și instrucțiuni afișate pe acesta.
- La final de sezon, curățați cu atenție produsul în așa fel încât acesta să fie pregătit pentru sezonul viitor. Înainte de următoarea utilizare a produsului, verificați cu atenție toate componentele acestuia.
- Păstrați toate piulițele, bolțurile și șuruburile strânse pentru a vă asigura că echipamentul dvs. este într-o condiție sigură de lucru.
- Pentru siguranța dvs, înlocuiți piesele uzate sau deteriorate. Utilizați doar piese de schimb originale.
- Înlocuiți piesele deteriorate, în special cele de siguranță, doar cu piese originale întrucât piesele care nu sunt testate și aprobate de producător, pot cauza daune neprevăzute.
- Reparațiile și operațiunile de întreținere care nu sunt descrise în această secțiune, trebuie efectuate într-un service autorizat.
- Este recomandat ca, o dată pe sezon, să duceți acest produs într-un centru de service autorizat.

## **CURĂȚARE**

- O manevrare atentă și o curățare cu regularitate îi va permite produsului să rămână funcțional și eficient pentru o perioadă lungă de timp.
- Curățați produsul cu regularitate, după fiecare utilizare, de rumeguș, așchii, fragmente de lemn, etc. Asigurați-vă întotdeauna că orificiile de aerisire sunt curate și fără reziduuri.
- Nu permiteți ca mânerul să fie contaminat cu ulei sau grăsime. Curățați mânerul cu o cârpă umezită în apă cu săpun. Nu utilizați solvenți sau combustibil !
- Ștergeți produsul cu o cârpă umezită puțin sau cu o perie.
- Produsul nu necesită o lubrifiere adițională.
- Nu stropiți niciodată produsul cu apă sau nu expuneți la apă.
- Nu utilizați niciodată detergenți puternici sau solvenți pentru curățare. Aceasta ar putea cauza daune ireparabile pentru produs. Componentele din plastic pot fi atacate de chimicale.

## **PERII DE CARBON**

În situația în care se produc scântei excesiv, perii de cărbune trebuie verificați de un centru de service autorizat. Înlocuirea periiilor de cărbune face parte din operațiunile generale de control ale mașinii.

**Important. Periile de cărbune nu trebuie înlocuite de altcineva în afară de o persoană dintr-un centru de service autorizat.**

## DEPANARE

PROBLEMĂ	CAUZĂ	SOLUȚIE
Motorul nu funcționează	Produsul nu primește curent.	Verificați cablul, priza, ștecherul și siguranța.
	Motorul este suprasolicitat și supraîncălzit	Așteptați să se răcească și apoi încercați din nou.
Vibrații excesive	Unele șuruburi sau componente ale produsului nu sunt prinse suficient de bine.	Strângeți toate șuruburile.
	Produsul sau piesa nu este montat(ă) corect.	Verificați și montați piesa corect.
	Piesa de prelucrare nu are un suport bun.	Securizați piesa de prelucrare (de exemplu o masă de lucru)

**ATENȚIE!** Defecțiunile care nu apar în acest tabel pot fi rezolvate într-un centru de service autorizat.

## DEPOZITARE

- Opriti produsul atunci când nu îl utilizați.
- Așteptați ca motorul să se răcească înainte de a-l depozita într-o încăpere.
- Înlocuiți piesele uzate sau deteriorate pentru siguranța dvs.
- Depozitați produsul într-un loc uscat, curat și ferit de îngheț, unde să nu fie la îndemâna copiilor. Temperatura ideală de depozitare este între 5 și 30°C.
- Utilizați pachetul original pentru depozitare, când este posibil.
- Acoperiți produsul cu o husă de protecție corespunzătoare, care nu reține umezeală. Nu folosiți folii de plastic ca protecție împotriva prafului. O învelitoare neporoasă va reține umezeală în jurul produsului, promovând apariția ruginii și a coroziunii.

## SERVICE ȘI PIESE DE SCHIMB

- Asigurați-vă că produsul este reparat de un personal de reparații calificat, utilizând numai piese de schimb identice. Acest lucru va asigura menținerea siguranței masinii.
- Dacă aveți nevoie de sfaturi tehnice, reparații, piese de schimb originale, contactați cel mai apropiat service autorizat WERCO. Pentru informații cu privire la locații de servicii, vizitați [www.hecht.cz](http://www.hecht.cz)
- Atunci când comandați piese de schimb, vă rugăm să menționați numărul produsului; acesta poate fi găsit la [www.hecht.cz](http://www.hecht.cz)

## DEBARASARE

- Debarasați produsul, accesoriile și ambalajul în conformitate cu cerințele de protecție a mediului la un centru de reciclare colector.
- Acest produs nu aparține deșeurilor menajere. Protejați mediul și debarasați produsul la un punct de colectare, unde vor fi primite gratuit. Pentru mai multe informații vă rugăm să contactați autoritățile locale sau cel mai apropiat punct de colectare. Depozitarea necorespunzătoare poate fi pedepsită în conformitate cu reglementările naționale.

## GARANȚIA PRODUSULUI

- Pentru acest produs, oferim o garanție și ne asumăm responsabilitatea legală pentru defecte, timp de 24 de luni de la data achiziției.
- Pentru uz corporativ, comercial, urban și altele decât utilizarea privată, este valabilă o garanție a calității timp de 6 luni de la livrare, iar pentru motoarele Briggs & Stratton o garanție a calității produsului de la data achiziției timp de 90 de zile.
- Toate produsele sunt proiectate pentru uz casnic, dacă nu există o altă informație în manualul de instrucțiuni sau în descrierea de funcționare. Atunci când se utilizează în alt mod sau în contradicție cu manualul de instrucțiuni, cererea nu este recunoscută ca fiind legitimă.
- Alegerea unui produs necorespunzător și faptul că produsul nu îndeplinește cerințele dumneavoastră, nu poate fi un motiv pentru plângere. Cumpărătorul trebuie să se familiarizeze cu caracteristicile produsului.
- Cumpărătorul are dreptul de a cere vânzătorului să verifice funcționalitatea produsului și să se familiarizeze cu operarea acestuia.
- O condiție prealabilă primirii cererilor de garanție este că orientările pentru funcționare, service, curățenie, depozitare și întreținere au fost urmate.
- Deteriorările cauzate de uzura fizică și rupere, supraîncărcare, utilizarea incorectă sau intervenții neautorizate, sunt excluse de la garanție.
- Garanția nu acoperă uzura cauzată de utilizarea obișnuită și componente denumite consumabile comune (de exemplu: tarifele de service, filtre, lame, cureaua trapezoidală și curelele dințate, lanțuri, piese de carbon, garnituri, bujii).
- Garanția nu acoperă uzura produselor sau componentelor cauzată de o utilizare normală a acestora (de exemplu: baterie slabă sau reducerea capacității bateriei după o durată de funcționare normală de 6 luni) și alte componente supuse uzurii normale.
- Pentru piesele vândute la un preț mai mic, garanția nu acoperă defectele pentru care a fost negociat prețul mai mic.
- Daunele cauzate de defecte ale materialelor sau de o eroare a producătorului vor fi remediate gratuit printr-o livrare - înlocuire sau reparație. Se consideră că produsul revine în centrul nostru de service în întregime și cu dovada cumpărării.
- Instrumentele de curățare, întreținere, inspecție și de aliniere nu fac parte din actul de garanție și sunt servicii plătite.
- Reparațiile care nu fac obiectul garanției, se pot face în centrul nostru de service, contra cost. Centrul nostru de service vă va elabora cu plăcere un buget al costurilor.
- Vom lua în considerare numai produsele care au fost livrate curate, complete, cu condiția ca acestea să fie ambalate corespunzător și să se efectueze plata. Produsele trimise ca bunuri neplătite, ca bunuri voluminoase, cu transport special, nu vor fi acceptate.
- În caz de cerere de garanție justificată, vă rugăm să contactați centrul nostru de service. Acolo veți primi informații suplimentare cu privire la prelucrarea cererilor.
- Informații despre locațiile de servicii se găsesc la **[www.hecht.cz](http://www.hecht.cz)**
- Vă debarasăm gratuit vechile dumneavoastră produse electrice.



## ACCESORII RECOMANDATE

**HECHT 900102**  
CĂȘTI DE PROTECȚIE



**HECHT 900029**  
MĂNUȘI DE PROTECȚIE



**HECHT 900106**  
OCHELARI DE PROTECȚIE



**HECHT 120153**  
CABLU 20 M



## DECLARAȚIA DE CONFORMITATE

RO	CS	SK	PL
Noi, producătorul și deținătorul documentelor pentru eliberarea acestei "Declarații de conformitate":			
<b>HECHT MOTORS s r.o., Za mlýnem 25/1562, 147 00 Praha 4, Czech Republic, IČO 61461661</b>			
Declarăm pe propria răspundere			
Produsul			
<b>Polizor unghiular electric</b>			
Denumire comercială și tip			
<b>HECHT 1309</b>			
Model			
<b>S1M-KZ42-125</b>			
Procedura utilizată pentru evaluarea conformității:			
<b>În conformitate cu Directiva 2014/35/EU</b>			
Această declarație a fost emisă pe baza certificatului de			
<b>TUV Rheinland LGA Products GmbH, Nurnberg TUV Rheinland (Shanghai), Co., Ltd., P.R.C. TUV Rheinland / CCIC, Co., Ltd., P.R.C.</b>			
Această declarație de conformitate este emisă în conformitate cu Directivele UE:			
<b>2014/30/EU 2014/35/EU 2006/42/EC 2002/95/EC &amp; 2011/65/EU</b>			
Următoarele norme armonizate sunt utilizate pentru garanție conformității, împreună cu normele și reglementările naționale			
<b>EN 60745-1, EN 60745-2-3, EN 55014-1, EN 55014-2, EN ISO 3744, EN 6100-3-2, EN 61000-3-3</b>			

<p><b>Confirmăm prin prezenta că:</b></p> <ul style="list-style-type: none"> <li>- Acest produs, definit de datele menționate, este în conformitate cu cerințele de bază menționate în reglementările guvernamentale și cerințele tehnice și este sigur pentru funcționarea obișnuită, pentru utilizarea stabilită de producător</li> <li>- Au fost luate măsuri pentru a asigura conformitatea tuturor produselor introduse pe piață cu documentația tehnică și cerințele reglementărilor tehnice</li> </ul>			
În Praga, la data de			
<b>08.08.2016</b>			
Nume			
<b>Rudolf Runštuk</b>			
Titlu: Director executiv			

## CONFIRMAREA FAMILIARIZĂRII CU UTILIZAREA PRODUSULUI

RO	CS	SK	PL
Numele produsului*			
Model*			
Data cumpărării*			
Nr. de serie al produsului*			
Cumpărător (nume, numele companiei), adresă*			
Confirm că am primit produsul complet funcțional împreună cu instrucțiunile și dovada de cumpărare de la un dealer oficial autorizat Werco și accept termenii acestei garanții.			
*A se completa de către vânzător			
Semnătura cumpărătorului/		Ștampila și semnătura/	
<b>Service Central/ CENTRÁLNÍ SERVIS / CENTRÁLNÝ SERVIS / SERWIS CENTRALNY</b> WERCO spol. s r.o., U Mototechny 131, 251 62 Tehovec, Tel: +420 323 601 347, Fax: +420 323 661 348, <a href="http://www.werco.cz">www.werco.cz</a> , <a href="mailto:servis@werco.cz">servis@werco.cz</a> WERCO SK, spol. s r.o., Letisková 20, 971 01 Prievidza, Tel: +421 46 542 03 20, Fax: +421 46 542 72 07, <a href="http://www.werco.sk">www.werco.sk</a> , <a href="mailto:reklamacie@werco.sk">reklamacie@werco.sk</a> WERCO Polska sp. z o.o., ul. Mickiewicza 54, 66-450 Bogdaniec, Tel: 48 957 117 140, Fax: 48 957 117 141, <a href="http://www.wercopolska.pl">www.wercopolska.pl</a> , <a href="mailto:info@wercopolska.pl">info@wercopolska.pl</a>			