

HECHT[®]

made for garden

Instrucțiuni de utilizare pentru mașină de găurit-înșurubat electrică

HECHT 1071















FELICITĂRI PENTRU ACHIZIȚIONAREA PRODUSULUI MARCA HECHT. Acest manual este conceput în principal pentru a familiariza utilizatorul cu instrucțiunile de siguranță, instalare, utilizare, întreținere, depozitare și depanare, plus informații importante. De aceea, păstrați-l într-un loc sigur, pentru a putea găsi informațiile pe viitor sau pentru fi utile altor utilizatori. Având în vedere dezvoltarea tehnologică constantă și adaptarea la cele mai noi standarde de exigență ale UE, modificările tehnice și de design pot fi efectuate fără o notificare prealabilă. Fotografiiile și schițele pot fi doar în scop ilustrativ. De aceea, nu se pot face plângeri cu privire la acest manual, în special pentru unele diferențe minore cu informațiile menționate, atâta timp cât produsul continuă să îndeplinească certificările menționate mai sus, standardele și declarațiile, precum și operațiunile descrise. Dacă aveți nelămuriri, contactați distribuitorul local.







Înainte de a folosi acest produs, vă rugăm să citiți cu atenție manualul de utilizare!

SIMBOLURI DE SIGURANȚĂ.....	3
SPECIFICAȚII.....	4
DESCRIEREA PRODUSULUI.....	5
GHID DE ILUSTRĂȚII.....	6
ACCESORII RECOMANDATE.....	7
MANUAL DE UTILIZARE.....	8
CONFIRMAREA FAMILIARIZĂRII CU UTILIZAREA PRODUSULUI.....	24
DECLARAȚIA DE CONFORMITATE.....	25

SIMBOLURI DE SIGURANȚĂ

	<p>Produsul trebuie utilizat cu grijă. De aceea, au fost aplicate unele etichete pe produs, pentru a vă aminti de măsurile principale pe care trebuie să le luați în timpul utilizării. Semnificația acestora este prezentată mai jos.</p>
	<p>Aceste etichete sunt considerate o parte a produsului și nu trebuie îndepărtate sub nici o formă. ATENȚIE! Mențineți semnele de siguranță vizibile clar pe produs. Înlocuiți-le dacă lipsesc sau sunt deteriorate.</p>
	<p>O înțelegere corectă a acestor simboluri vă vor permite să utilizați mai bine produsul și mai în siguranță. Vă rugăm să le studiați și să le învățați semnificația.</p>
	<p>Următoarele simboluri de avertizare au ca scop să vă amintească de măsurile de siguranță pe care trebuie să le luați când utilizați acest produs.</p>
	<p>Citiți manualul de instrucțiuni</p>
	<p>Folosiți protecție pentru ochi.</p>
	<p>Folosiți protecție pentru urechi.</p>
	<p>Folosiți mască pentru praf.</p>
	<p>Purtați mănuși de protecție!</p>
	<p>Opriti produsul și deconectați-l de la priză: înainte de a seta și curăța produsul, în cazul încălzirii sau deteriorării cablului de alimentare.</p>
	<p>Tensiune</p>
	<p>Putere motor</p>
	<p>Turația la ralanti</p>
	<p>Diametrul accesoriului</p>
	<p>Citiți manualul de instrucțiuni</p>
	<p>Folosiți protecție pentru ochi și urechi</p>

	Greutate
	Produsul are o izolație de protecție (Clasa II)
	Produsul este în conformitate cu standardele UE în vigoare.
	Nu debarasați produsele electrice împreună cu resturile menajere.
IAN	Numărul Articolului de Identificare

SPECIFICAȚII

Tensiunea nominală	230 V ~
Frecvența nominală	50 Hz
Putere	750 W
Turația la ralanti	0 – 3000 / min.
Rata de impact	54000 / min.
Capacitatea mandrinei	13 mm
Învârtire stânga-dreapta	✓
Clasa de protecție	II
Nivelul de protecție	IP20
Greutate	1,85 kg
Condițiile de utilizare	0 °C - + 35 °C
Specificațiile pot suferi modificări fără o notificare în prealabil	

DESCRIEREA PRODUSULUI

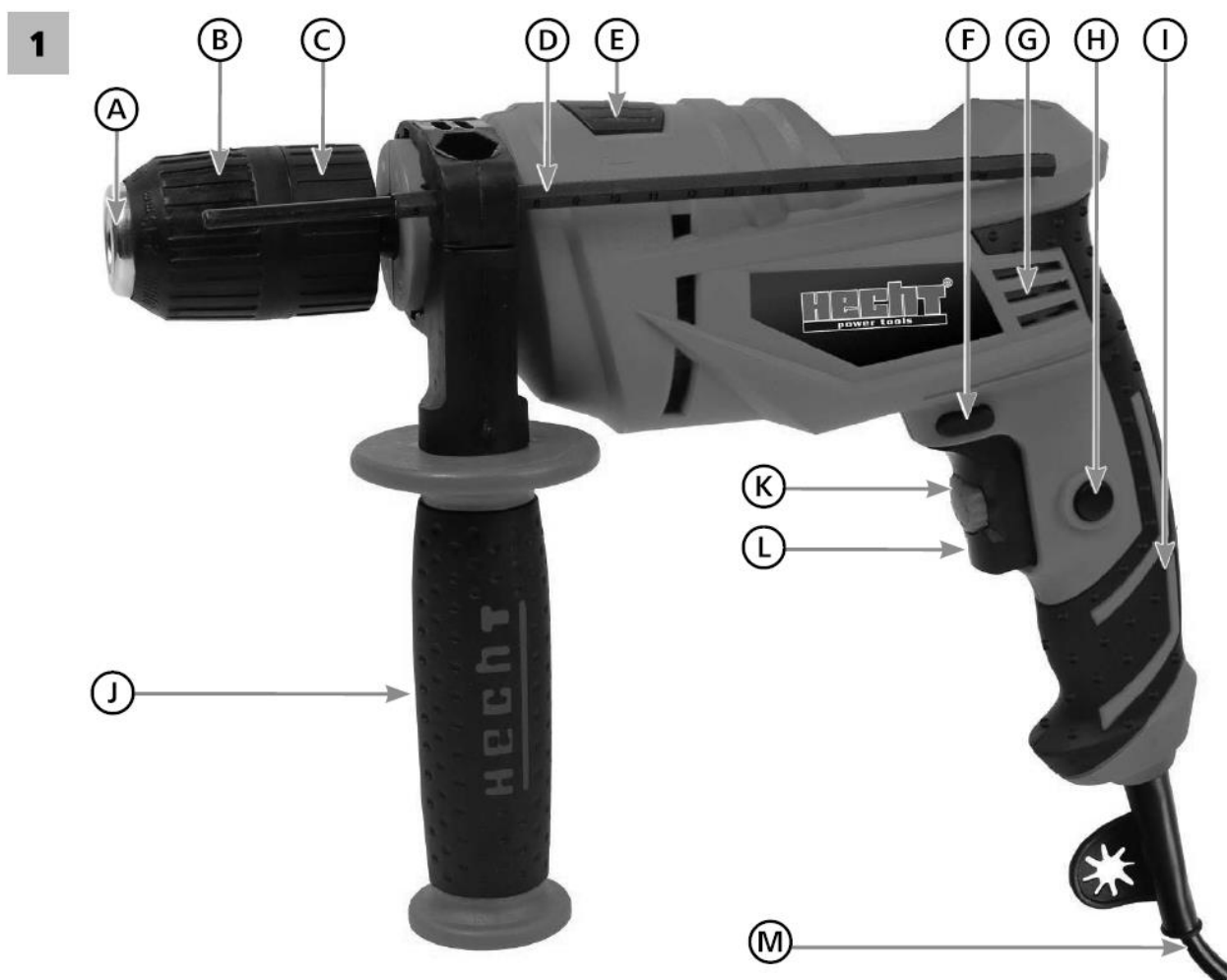

- A. Fălci
- B. Manșonul frontal al mandrinei
- C. Manșonul din spate al mandrinei
- D. Opritor de adâncime
- E. Comutator selectare forare/forare percutantă
- F. Comutator direcție de rotație
- G. Orificii de aerisire
- H. Buton de blocare
- I. Mâner
- J. Mâner atașabil
- K. Rotiță de preselectare a vitezei
- L. Comutator ON/OFF
- M. Cablu de alimentare

GHID DE ILUSTRĂȚII

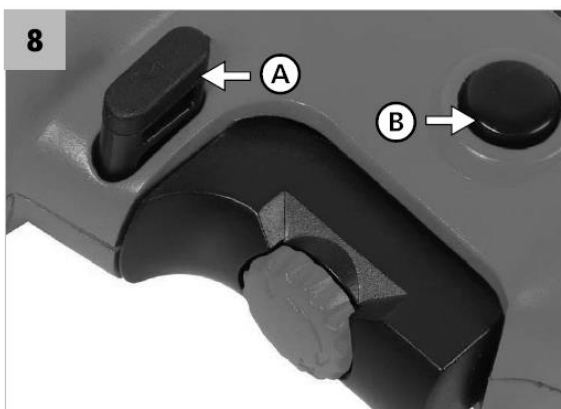
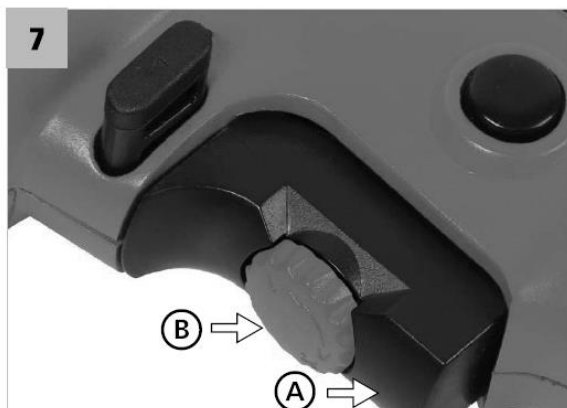
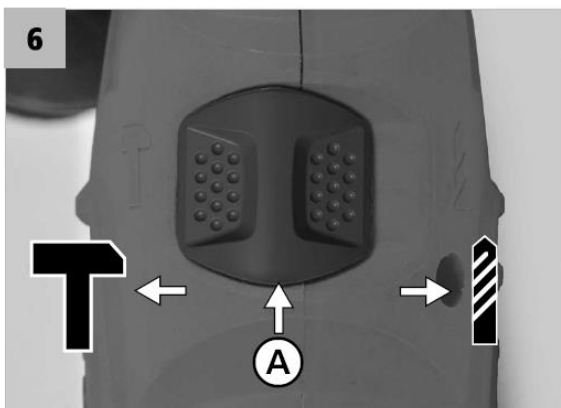
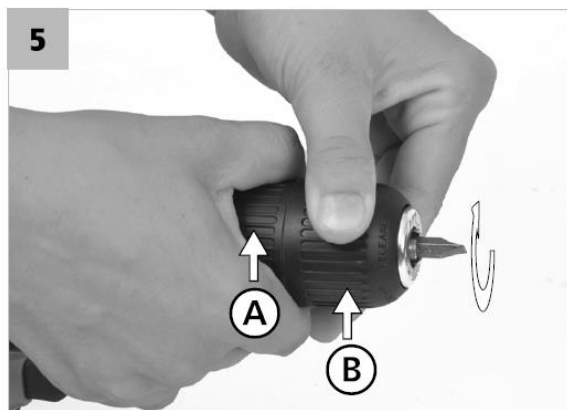
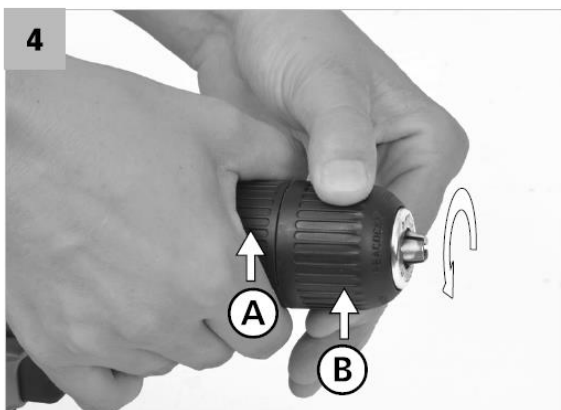
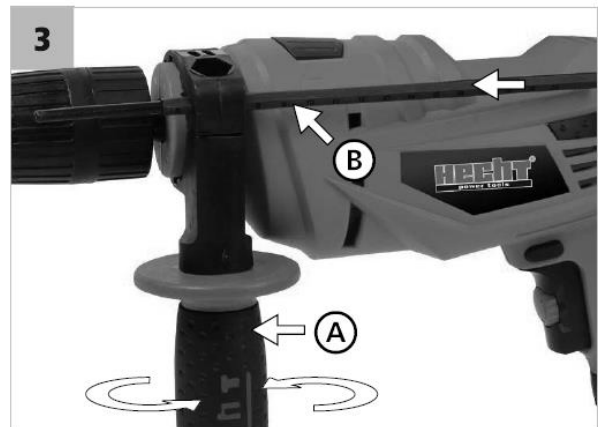
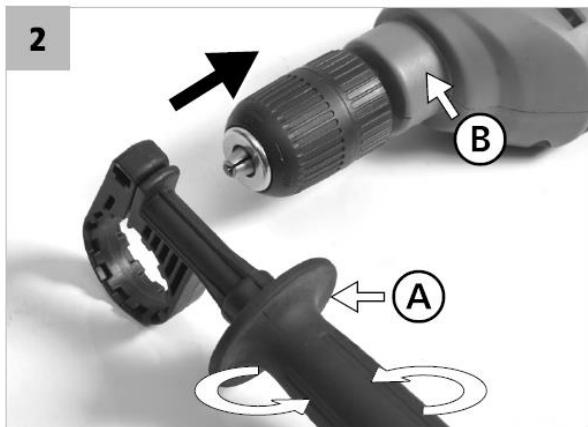

ACCESORII RECOMANDATE

HECHT 900102 – CĂȘTI DE PROTECȚIE
HECHT 900107 – MĂNUȘI DE PROTECȚIE
HECHT 000997 – SET BIȚI
HECHT 900106 – OCHELARI DE PROTECȚIE
HECHT 120153 – CABLU DE 20 METRI

MANUAL DE UTILIZARE

CONȚINUT

SIMBOLURI DE SIGURANȚĂ

SPECIFICAȚII

DESCRIEREA PRODUSULUI

GHID DE ILUSTRAȚII

ACCESORII RECOMANDATE

CONDIȚII DE UTILIZARE

INSTRUIRE

INSTRUCȚIUNI DE SIGURANȚĂ

SIGURANȚA ÎN ZONA DE LUCRU

SIGURANȚA ELECTRICĂ

SIGURANȚA PERSONALĂ

UTILIZAREA ȘI ÎNGRIJIREA PRODUSULUI
SERVICE

INSTRUCȚIUNI DE SIGURANȚĂ SPECIALE

PROTECȚIA PERSONALĂ ȘI PRIMUL AJUTOR

RISCURI REZIDUALE

CERINȚE ELECTRICE

DESPACHETAREA

ASAMBLAREA

UTILIZAREA

FORAREA/FORAREA CU PERCUȚIE

SETAREA VITEZEI DE ROTATIE

PRESELECTAREA VITEZEI

SELECTAREA DIRECȚIEI DE ROTAȚIE

ÎNȘURUBAREA

FORAREA

PORNIREA/OPRIREA

SFATURI PENTRU LUCRU

FORAREA IN LEMN

FORAREA ÎN BETON ȘI ARTICOLE DE ZIDĂRIE

FORAREA IN METAL / OȚEL

FORAREA ÎN ȚIGLE

ÎNTREȚINEREA ȘI DEPOZITAREA

CURĂȚAREA

PERII DE CARBON

DEPOZITAREA
TRANSPORTUL
DEPANAREA
SERVICE SI PIESE DE SCHIMB
DEBARASAREA
GARANȚIA PRODUSULUI
CONFIRMAREA FAMILIARIZĂRII CU UTILIZAREA PRODUSULUI
DECLARAȚIA DE CONFORMITATE

Acordați o atenție deosebită instrucțiunilor evidențiate mai jos:

 **AVERTIZARE!** Un cuvânt de avertizare ce indică o situație ce se poate dovedi periculoasă și vă pune în pericol viața sau puteți fi accidentați grav, dacă nu se respectă avertizarea.

 **ATENȚIE:** Un cuvânt de avertizare. Dacă nu se respectă instrucțiunile, vă avertizăm cu privire la un posibil pericol de lezionare minoră și/sau deteriorarea produsului și a daune de proprietate.

 Mesaj important.

 **Notă:** Furnizează informații utile.

CONDIȚII DE UTILIZARE

ATENȚIE! VĂ RUGĂM SĂ CITIȚI INSTRUCȚIUNILE DE UTILIZARE! Citiți toate instrucțiunile înainte de utilizare. Acordați o atenție deosebită instrucțiunilor de siguranță.

NERESPECTAREA INSTRUCȚIUNILOR ȘI A MĂSURILOR DE SIGURANȚĂ POATE AVEA CA REZULTAT DETERIORAREA PRODUSULUI SAU ACCIDENTĂRI SERIOASE, CHIAZ FATALE.

Dacă observați deteriorări din timpul transportului sau despachetării, anunțați-vă imediat furnizorul. **NU UTILIZAȚI PRODUSUL.**

TERMENI ȘI CONDIȚII DE UTILIZARE SPECIFICE

Acest produs este aprobat pentru a fi utilizat exclusiv:

- pentru a face găuri în lemn, materiale ceramice, metal, țiglă și plastic utilizând accesoriile corespunzătoare.
- pentru a strânge sau a destrânge șuruburi (doar pentru aplicații ușoare)
- produsul nu este conceput pentru a fi utilizat cu accesorii.
- în conformitate cu instrucțiunile descrise și cele de siguranță specificate în acest manual de utilizare

Orice altă utilizare nu este conform scopului prevăzut.

IMPORTANT! Dacă produsul este utilizat în alt scop decât cel pentru care a fost conceput sau se fac modificări neautorizate, garanția legală și responsabilitatea legală pentru defecte, precum și răspunderea din partea producătorului va fi anulată.

Nu suprasolicitați produsul! Utilizați-l doar în intervalul de performanță pentru care a fost proiectat. Un produs conceput pentru un anumit scop are performanțe mai bune și este mai sigur decât unul care are o funcție asemănătoare. De aceea, trebuie să utilizați întotdeauna un produs ce corespunde pentru un anumit scop.

Vă rugăm să rețineți că produsele noastre nu au fost concepute pentru a fi utilizate în aplicații comerciale sau industriale. Nu ne asumăm răspunderea pentru produs dacă a fost utilizat în aceste condiții sau altele asemănătoare.

IMPORTANT! Atunci când este necesar, respectați îndrumările și reglementările legale pentru a preveni un accident în timpul utilizării.

IMPORTANT! Utilizatorul este responsabil pentru toate daunele cauzate terților și proprietății acestora.

ATENȚIE! Nu utilizați niciodată produsul în apropierea altor persoane, mai ales a copiilor sau a animalelor de companie.

IMPORTANT! Păstrați acest manual de instrucțiuni la îndemână și utilizați-l ori de câte ori aveți nevoie de mai multe informații. Dacă nu înțelegeți unele dintre aceste instrucțiuni, contactați distribuitorul dvs. Dacă produsul este împrumutat unei alte persoane, trebuie să includeți și manualul de instrucțiuni.

INSTRUIRE

IMPORTANT! Toți utilizatorii trebuie să fi primit o instruire corespunzătoare în ce privește utilizarea, ajustarea și utilizarea produsului, inclusiv operațiunile interzise.

- Nu permiteți niciodată copiilor sau persoanelor nefamiliarizate cu aceste instrucțiuni să utilizeze produsul. Reglementările locale pot specifica o limită de vârstă pentru utilizator.
- Produsul nu este conceput pentru a fi utilizat de acele persoane cu capacități fizice, senzoriale sau mentale reduse, lipsite de experiență și cunoștințe - decât dacă aceștia sunt supravegheați de o persoană responsabilă pentru siguranța lor sau dacă persoana respectivă a învățat să utilizeze produsul. Produsul nu a fost conceput pentru a fi utilizat de copii și persoane cu o mobilitate redusă și cu o condiție fizică slabă. Le recomandăm femeilor însărcinate să contacteze un doctor înainte de a utiliza acest produs.
- Respectați reglementările naționale/locale cu privire la orele de lucru (vă rugăm să contactați autoritățile locale).

INSTRUCȚIUNI DE SIGURANȚĂ

- **Familiarizați-vă cu produsul dvs. Citiți cu atenție manualul de instrucțiuni. Obișnuiți-vă cu aplicările și limitele sale, precum și pericolele implicate atunci când se utilizează acest produs. Familiarizați-vă cu controalele produsului și modul în care trebuie să le utilizați.**
- Fiți atenți în timpul lucrului, concentrați-vă la ceea ce faceți și folosiți-vă bunul simț.
- Un moment de neatenție în timpul utilizării poate avea ca rezultat pierderea controlului asupra produsului.

ATENȚIE! Nerespectarea instrucțiunilor și a avertizărilor de siguranță poate cauza un șoc electric, un incendiu și/sau leziuni grave.

- Termenul "produs" din avertizările de siguranță se referă la această mașină de găurit-înșurubat electrică.

SIGURANȚA ÎN ZONA DE LUCRU

- Păstrați zona de lucru curată și bine iluminată. Zonele aglomerate și întunecate favorizează accidentele.
- Nu utilizați astfel de produse în atmosfere explozive, cum ar fi în prezența lichidelor inflamabile, gaze sau praf. Produsul generează scânteii care pot aprinde praful sau noxele.
- Păstrați la distanță copiii și persoanele din jur în timp ce utilizați produsul. Distragerea atenției poate duce la pierderea controlului.

SIGURANȚA ELECTRICĂ

- Ștecherul produsului trebuie să se potrivească cu priza. Nu modificați niciodată ștecherul în vreun fel. Nu folosiți ștechere adaptoare pentru produse electrice cu împământare (legate la pământ). Ștecherele nemodificate și prizele compatibile vor reduce riscul de electrocutare.
- Evitați contactul corporal cu suprafețe cu împământare cum ar fi țevi, radiatoare, plite, și frigidere. Există un risc crescut de electrocutare atunci când corpul dumneavoastră are legătură la pământ.
- Nu expuneți produsele electrice la ploaie sau condiții de umezeală. Apa pătrunsă într-un produs electric va spori riscul de electrocutare.
- Nu manipulați necorespunzător cablul. Nu utilizați niciodată cablul pentru transportarea, tragerea sau scoaterea din priză a produsului electric. Țineți cablul la distanță de căldură, ulei, margini ascuțite sau piese mobile. Cablurile deteriorate sau încurcate sporesc riscul de electrocutare.
- Atunci când utilizați un produs electric în aer liber, folosiți un prelungitor pentru exterior. Utilizarea unui cablu adecvat pentru exterior va reduce riscul de electrocutare.
- Dacă este inevitabilă utilizarea produsului într-o locație umedă, utilizați o sursă cu protecție și dispozitiv cu curent rezidual (RCD), pentru a reduce riscul producerii unui șoc electric.
- Nu conectați un cablu deteriorat și nu atingeți cablul deteriorat înainte de a-l deconecta de la rețea. În caz contrar, se poate produce un șoc electric. Dacă sursa este deteriorată, înlocuiți-o într-un centru de service autorizat, pentru a preveni orice situație periculoasă.
- Utilizați doar prelungitoare cu o secțiune suficientă, aprobate pentru acest scop și etichetate corespunzător.
- Derulați complet cablul înainte de a-l folosi.

Notă: Este ideal să aveți un prelungitor de o culoare diferite, pentru a-l putea observa, pentru a nu trece peste el, pentru a nu-l tăia sau pentru a nu vă împiedica de el.

SIGURANȚA PERSONALĂ

- Rămâneți vigilenți, atenți la ceea ce faceți și cu bun simț atunci când utilizați un produs electric. Nu folosiți produsul dacă sunteți oboseți sau sub influența drogurilor, alcoolului sau a medicației. Un moment de neatenție în timpul operării unor astfel de produse poate duce la pierderea controlului și la leziuni grave.
- Utilizați echipament de protecție. Purtați întotdeauna ochelari de protecție. Un echipament de siguranță cum ar fi o mască de praf, încălțăminte cu talpă anti-derapantă, o cască tare sau protecție pentru urechi, dacă sunt utilizate în condiții potrivite, vor reduce riscul producerii de leziuni personale.
- Evitați pornirea accidentală. Asigurați-vă că ați setat comutatorul în poziția OFF înainte de a deconectate la priză, înainte de a lua și transporta produsul. Transportarea produsului cu degetul pe comutator sau bruscare produsului în poziția ON, poate duce la accidente.
- Îndepărtați orice cheie de reglare înainte de a porni produsul. O cheie lăsată atașată la o piesă rotativă poate cauza leziuni personale.
- Nu vă aplecați prea departe. Păstrați-vă întotdeauna echilibrul și pășiți cu atenție. Acest lucru vă va permite să aveți un control mai bun asupra produsului în situații neprevăzute.
- Îmbrăcați-vă corespunzător. Nu purtați haine largi sau bijuterii. Țineți-vă părul, îmbrăcămintea și mănușile departe de piesele în mișcare. Hainele largi, bijuteriile sau părul lung pot fi prinse în părțile mobile.
- Dacă produsul este prevăzut cu un locaș de conectare a dispozitivelor de aspirare a prafului, asigurați-vă că sunt conectate și utilizate corespunzător. Utilizarea unui aspirator de praf poate reduce pericolele legate de praf.
- După o utilizare prelungită a produsului, este posibil să aveți probleme cu circulația în mâini. Cu toate acestea, ați putea prelungi timpul de utilizare atunci când purtați mănuși adecvate și luând pauze regulate. Amintiți-vă că timpul de utilizare a produsului se poate scurta ca rezultat al circulației slabe, temperatura exterioară scăzută sau o aderență puternică a produsului în timpul funcționării.

UTILIZAREA ȘI ÎNGRIJIREA PRODUSULUI

- Nu forțați produsul. Utilizați cel mai potrivit produs pentru lucrarea dumneavoastră. Un produs ales corespunzător va efectua lucrarea mai bine și mai sigur la parametrii la care a fost conceput.
- Nu folosiți produsul dacă nu-l puteți porni/opri de la comutator. Orice produs care nu poate fi controlat de la comutator este periculos și trebuie reparat.
- Scoateți ștecherul din priză, înainte de a face reglaje, a schimba accesorii sau de a depozita produsul. Astfel de măsuri preventive de siguranță reduc riscul pornirii accidentale a produsului.
- Nu depozitați produsul la îndemâna copiilor și nu permiteți persoanelor nefamiliarizate cu produsul sau cu aceste instrucțiuni să-l utilizeze. Produsul poate fi periculos în mâinile unor utilizatori neinstruiți.
- Întrețineți produsul. Verificați alinierea necorespunzătoare sau dacă se blochează componentele în mișcare sau alte condiții care ar putea afecta funcționarea produsului. Dacă ați identificat o deteriorare, reparați produsul înainte de utilizare. Multe accidente sunt cauzate de un produs întreținut necorespunzător.
- Păstrați accesoriile de tăiere ascuțite și curate. Accesoriile atent întreținute, cu muchii ascuțite sunt mai puțin probabil să se tocească și sunt mai ușor de controlat.
- Folosiți produsul electric, accesorii și burghiile, etc. în conformitate cu aceste instrucțiuni și ținând cont de condițiile de lucru și de lucrarea care trebuie executată. Utilizarea produsului pentru alte operațiuni decât cele pentru care a fost conceput, poate duce la situații periculoase.

- Evitați să așezați obiecte pe produs, mai ales inflamabile, bun conductoare de electricitate sau alte obiecte care conțin lichide.
- Nu aruncați nici un obiect în produs, mai ales metale și obiecte inflamabile. Preveniți căderea accidentală de obiecte mici în produs.
- Nu folosiți niciodată o forță prea mare.
- Țineți produsul doar de suprafețele izolate ale mânerului, deoarece accesoriile pot intra în contact cu cabluri ascunse. Contactul dintre accesoriul produsului și un cablu sub tensiune poate tensiona componentele metalice și cauza un șoc electric.

SERVICE

- Produsul dvs. trebuie deservit de un personal calificat, folosind doar piese de schimb identice. Astfel veți menține siguranța produsului.

INSTRUCȚIUNI DE SIGURANȚĂ SPECIALE

- **Purtați întotdeauna ochelari de protecție în timp ce forțați cu percuție.**
- **Nu folosiți niciodată burghiul cu percuție fără mânerul atașabil. Înainte de orice operațiune, asigurați-vă că ați strâns bine butonul clemei. Pierderea controlului asupra produsului poate cauza leziuni.**

PROTECȚIA PERSONALĂ ȘI PRIMUL AJUTOR

Notă: *Vă recomandăm să aveți la dvs:*

- Un extingtor corespunzător (zăpadă, pudră, halotron).
- Trusă de prim ajutor complet echipată, la îndemâna utilizatorului sau a persoanei care îl însoțește.
- Telefon mobil sau un alt produs pentru apelarea rapidă a unui serviciu de urgență
- **O persoană însoțitoare familiarizată cu principiile de prim ajutor.**

IMPORTANT! Persoana care vă însoțește trebuie să păstreze o distanță de siguranță față de zona de lucru și să vă poată vedea în permanență!

- **În caz de leziuni, procedați întotdeauna în conformitate cu principiile de prim ajutor.**
- Dacă cineva **se taie**, acoperiți rana cu un bandaj curat (din pânză) și apăsați ferm pentru a opri sângerarea.
- Dacă pielea este **arsă**, evitați mai întâi expunerea cu sursa de căldură. Răciți cu apă, de preferabil de 4-8 °C, zonele afectate într-o măsură mai mică. Nu aplicați unguente, creme sau pudre pe zona afectată. Cea mai bună modalitate este să utilizați o compresă umedă, de exemplu o batistă sau un prosop. Apoi prindeți compresa și, dacă este necesar, contactați un medic.
- **Persoanele cu o circulație slabă** care sunt expuși la **vibrații** excesive pot suferi leziuni la vasele de sânge sau la sistemul nervos. Vibrațiile pot cauza următoarele simptome la degete, mâini sau încheieturi: amorțeală, furnicături, durere, senzația de înțepătură, alterarea culorii pielii sau a pielii. Dacă apar astfel de simptome, contactați un medic!
- Dacă se produce un **șoc electric**, trebuie să vă puneți accent pe siguranță mai mult ca oricând și să eliminați orice risc. Persoana afectată rămâne de obicei în contact cu echipamentul electric

(sursa leziunii) din cauza spasmelor musculare de la șocul electric. Procesul traumatic continuă în acest caz. De aceea, este necesar ca mai întâi **SĂ OPRIȚI PRODUSUL** prin orice mijloc. Apoi, **SUNAȚI LA AMBULANȚĂ** sau alt serviciu profesional, apoi aplicați **PRIMUL AJUTOR!** Asigurați-vă că sunt libere căile respiratorii, verificați respirația, verificați pulsul, puneți persoana afectată pe spate în poziție dreaptă, îndoțiți-i genunchiul și deschideți-i mandibula. Dacă este necesar, începeți să-i faceți respirație artificială și masaj la inimă.

ÎN SITUAȚIA UNUI INCENDIU:

- Pentru a opri incendiul, utilizați un extingtor corespunzător (zăpadă, pudră, halotron).
- **NU VĂ PANICAȚI.** O reacție de panică poate cauza mai multe daune.

RISCURI REZIDUALE

Chiar dacă produsul este utilizat în conformitate cu instrucțiunile, este imposibil să fie eliminate toate riscurile asociate cu funcționarea sa. Următoarele riscuri pot să apară, riscuri rezultate din construcția sa:

- Pericol electric cauzat de contactul cu piese sub tensiune înaltă (contact direct) sau cu piese de schimb care au fost sub tensiune din cauza unor defecțiuni ale produsului (contact indirect).
- Pericol de căldură rezultând în ardere sau opărire și alte leziuni cauzate de un posibil contact cu obiecte fierbinți sau alte materiale, inclusiv surse de căldură.
- Pericole cauzate de contactul cu lichide nocive, gaz, aburi, fum și praf, sau inhalarea acestora.
- Pericole cauzate de nerespectarea principiilor ergonomice în construcția produsului, de exemplu, pericole cauzate de o poziție nesănătoasă a corpului, suprasolicitarea sau poziția nenaturală a sistemului braț-mână, legate de construcția mânerului, echilibrul produsului
- Pericole cauzate de pornirea neașteptată, depășirea turațiilor motorului, cauzate de un defect/defecțiune a sistemului de control, legate de defecte ale mânerului și poziția utilizatorului.
- Pericole cauzate de imposibilitatea de a opri produsul în cele mai bune condiții, legate de soliditatea mânerului și poziția dispozitivului de oprire a motorului.
- Pericole cauzate de un defect al sistemului de control al produsului, legate de soliditatea mânerului, plasarea conducătorilor și de marcare.
- Pericole cauzate de desprinderea unor piese și stropirea cu lichide.
- Pericol mecanic, cauzat de tăiere și aruncare.
- Risc de zgomot care poate duce la pierderea auzului (surzenie) și alte tulburări fiziologice (de exemplu pierderea echilibrului, pierderea cunoștinței)
- Risc de vibrații (rezultând în daune vasculare și neurologice ale sistemului mână-braț, de exemplu, așa-numita "boală a degetelor albe").

ATENȚIE! Acest produs generează un câmp electromagnetic de intensitate foarte mică. Acest câmp poate interfera în anumite circumstanțe cu implanturi medicale. Pentru a reduce riscul de accidente grave sau mortale, recomandăm persoanelor cu implanturi medicale să consulte medicul și producătorul.

CERINȚE ELECTRICE

- Nu utilizați niciodată produsul la altă tensiune nominală decât 230V/50H. Circuitul trebuie să aibă o protecție corespunzătoare pentru curent.
- Conectați produsul numai la un circuit electric cu protecție a cărui curent de acționare să nu depășească 30 mA.

Notă: *Dacă aveți nelămuriri, verificați cu furnizorul local de electricitate sau cu un electrician dacă doriți să vă asigurați că rețeaua locuinței dvs. îndeplinește aceste cerințe.*

PRELUNGITORUL

- Utilizați întotdeauna o sursă cu o izolație dublă și cu parametri ce corespund cu consumul de energie al produsului. Secțiunea transversală minimă a cablului trebuie stabilită în funcție de curentul sau puterea afișată pe eticheta produsului. Nu trebuie să luați în considerare doar sarcina, ci și lungimea prelungitorului și tipul de siguranță.
- Poziționați cablul de alimentare în așa fel încât să nu interfereze cu munca și nu se deterioreze.
- Utilizați doar prelungitoare cu cauciuc, având o secțiune transversală suficientă și desfășurate complet.

Secțiunile transversale minime ale prelungitorului destrâns complet:

- până la 6 A inclusiv: > 0.75 mm²;
- până la 10 A inclusiv: > 1.0 mm²;
- până la 16 A inclusiv: > 1.5 mm²;

Lungimea maximă a cablului în funcție de secțiunea transversală:

Secțiunea transversală a cablului (mm ²)	0,75	1	1,5	2,5
Lungimea maximă posibilă	30	40	60	100

- Sarcina maximă corespunzătoare a prelungitorului trebuie să fie întotdeauna indicată pe etichetă.
- Folosiți doar cabluri pentru exterior, de preferabil colorate, vizibile ușor. Astfel veți reduce riscul de daune accidentale.

DESPACHETAREA

- Verificați cu atenție toate piesele după demontarea cutiei de transport.
- Nu debarasați materialele de ambalare până când nu ați analizat cu atenție dacă a rămas în ele vreo piesă a produsului.
- Componentele ambalajului (pungi de plastic, agrafe, etc) nu trebuie lăsate la îndemâna copiilor; ar putea crea unele pericole. Nu permiteți copiilor să se joace cu pungile din plastic, cu foliile sau alte piese mici, pentru a evita pericolul de înghițire sau sufocare!
- Dacă observați daune în timpul transportului sau dacă pachetul este incomplet, anunțați-vă furnizorul imediat. Nu utilizați produsul!
- Vă recomandăm să păstrați ambalajul pentru o utilizare ulterioară. Materialele de ambalare trebuie să fie reciclate sau debarasate în conformitate cu legislația în vigoare. Sortați părțile ambalajului în funcție de

material și predați-le centrelor de colectare corespunzătoare. Pentru mai multe informații, contactați autoritățile locale.

IMPORTANT ! Accesoriile standard pot suferi modificări fără o notificare în prealabil.

CONȚINUTUL PACHETULUI

1 x mașină de găurit-înșurubat; 1 x mâner atașabil; 1 x opritor de adâncime; 1 x manual de utilizare.

Biturile nu sunt incluse.

- **Accesoriile standard pot suferi modificări fără o înștiințare în prealabil.**

ASAMBLAREA

MÂNERUL ATAȘABIL

ATENȚIE! Nu utilizați niciodată produsul fără mânerul atașabil. Înainte de orice operațiune, asigurați-vă că butonul clemei este strâns. Pierderea controlului poate cauza leziuni personale.

Mânerul atașabil vă permite să aveți o mai bună stabilitate în timpul utilizării produsului. Mânerul atașabil asigură un suport suplimentar și vă permite să lucrați fără să vă epuizați. Este conceput atât pentru persoanele drepte cât și pentru cele stângace.

1. Rotiți mânerul atașabil (imag. 2A) spre stânga până când puteți glisa mânerul în partea din față a produsului.
2. Așezați manșonul mânerului pe partea din față a produsului (imag. 2B).
3. Apoi rotiți mânerul atașabil în poziția care vă este cea mai comodă.
4. Strângeți mânerul rotindu-l spre dreapta.

OPRITORUL DE ADÂNCIME

Cu opritorul de adâncime puteți face câteva găuri cu aceeași adâncime de forare.

1. Rotiți mânerul atașabil (imag. 3A) spre stânga pentru a-l elibera.
2. Introduceți opritorul de adâncime (imag. 3B) prin deschizătura de pe mânerul atașabil și strângeți mânerul.
3. Apăsăți ajustorul opritorului de adâncime pentru a seta adâncimea de forare dorită.
4. Trageți afară opritorul de adâncime suficient pentru ca distanța dintre punctul burghiului și punctul opritorului de adâncime să fie adâncimea de forare dorită.
5. Acum forăți o gaură până când opritorul de adâncime atinge piesa de prelucrat.

BURGHIELE

Burghiele nu sunt incluse în pachet. Fiecare piesă de prelucrat și material trebuie forat cu un burghiu corespunzător. Alegeți un burghiu potrivit. Vă rugăm să vă informați despre forare, altfel ați putea deteriora burghiul de percuție.

Atunci când alegeți dimensiunea burghiului țineți cont dimensiunile maxime menționate în capitolul Specificații.

IMPORTANT! Pericol de arsuri! Mandrina și burghiul pot fi foarte fierbinți.

În timpul perioadelor mai lungi de lucru, mai ales la forarea cu percuție, mandrina și burghiul pot fi foarte fierbinți. În acest caz vă recomandăm să purtați mănuși de protecție dacă nu doriți să schimbați burghiul.

ASAMBLAREA ȘI ÎNLOCUIREA BURGHIELOR / BIȚILOR DE ÎNȘURUBARE

1. Așezați cheia mandrinei (imag. 4A) în unul dintre orificiile laterale (imag. 4B) ale mandrinei și rotiți cheia mandrinei spre stânga, până ce accesoriul poate fi introdus (imag. 5).
2. Introduceți burghiul dorit în deschizătura mandrinei până în capăt. Prindeți accesoriul central în mandrină!
3. Fixați mandrina cu mâna. Fixați cheia mandrinei în fiecare dintre cele 3 orificii și strângeți spre dreapta, până ce mandrina e fixată. Asigurați-vă că ați strâns uniform toate orificiile mandrinei.
4. Asigurați-vă că accesoriul este fixat corect în mandrină. Burghiele destrânse pot cauza accidente!
5. Faceți un scurt test și asigurați-vă că accesoriul stă fix după o funcționare completă.
6. Pentru a detașa burghiul – țineți strâns manșonul din spate (imag. 5A) a mandrinei fără cheie și rotiți manșonul din față (imag. 5B) spre stânga (vedeți marcajele de pe mandrină – săgeată "Destrânge").

UTILIZAREA



FORAREA / FORAREA CU PERCUȚIE

NOTĂ: Când doriți să forțați găuri adânci în materiale dure, cum ar fi oțel sau țigle, vă recomandăm ca mai întâi să forțați o gaură cu un burghiu mic. Începeți forarea la o viteză de rotație mai mică apoi schimbați-o în trepte spre o viteză de rotație mai mare. Astfel veți avea un control mai bun asupra burghiului și veți preveni fisurarea găurilor. Burghiul este mai ușor de controlat când începeți forarea găurii și nu va aluneca.

Pentru forare/forare cu percuție trebuie setat comutatorul (imag. 6A).

ATENȚIE! Vă rugăm asigurați-vă că este setat doar când produsul este oprit.

Tabelul următor vă arată ce poziție trebuie utilizată:

Poziția comutatorului Forare/Forare cu percuție	Material	Burghiul potrivit	Viteza de rotație
Forarea cu percuție 	Beton, cărămidă, piatră	Burghiu pentru metal dur	Viteză de rotație mare
Forare 	Lemn, metal, plastic	Burghiu pentru metal moale	Viteză de rotație mică
	Oțel	Burghiu HSS	Viteză de rotație mică

SETAREA VITEZEI DE ROTAȚIE

Apăsând comutatorul ON/OFF (imag. 7A) puteți seta viteza de rotație în timpul funcționării la ralanti. Viteza de rotație optimă depinde de piesa de prelucrat, modul de utilizare și de burghiul introdus. Selectați viteza aplicând o presiune mai mare sau mai mică pe comutatorul ON/OFF.

O presiune ușoară pe comutatorul ON/OFF va activa o viteză de rotație mică (concepută pentru șuruburile mici/scurte și materiale de lucru moi).

O presiune mai mare pe comutatorul ON/OFF va activa o viteză de rotație mare (concepută pentru șuruburi mari/lungi și materiale de lucru dure).

PRESELECTAREA VITEZEI

Regulatorul vitezei (imag. 7B) vă permite să alegeți viteza maximă. Comutatorul ON/OFF poate fi apăsat doar la setarea de viteză maximă.

Setați viteza cu ajutorul inelului de pe comutatorul ON/OFF. Nu încercați să faceți aceste setări în timp ce burghiul este în funcțiune.

SELECTAREA DIRECȚIEI DE ROTAȚIE

ATENȚIE! Asigurați-vă că este setată doar când produsul este oprit.

Setați direcția (imag. 8A) burghiului cu percuție cu ajutorul comutatorului cu pozițiile Stânga/Dreapta.

Direcția de rotație	Poziția comutatorului
Rotație spre dreapta (înainte/forare/strângere șuruburi)	R ←
Rotație spre stânga (înapoi/destrângere șuruburi)	L →

ÎNȘURUBAREA

1. Aplicați produsul pe piesă doar când aceasta este oprit. Componentele în rotație pot să alunece.
 2. Folosiți un suport de biți universal. Nu utilizați accesoriile deteriorate.
 3. Setați comutatorul de selectare a modului forare/forare cu percuție în poziția "Forare".
 4. Folosiți o viteză de rotație mică.
- Când acționați șuruburi pentru lemn, faceți găuri de ghidare pentru a vă ușura munca și pentru a preveni fisurarea piesei de prelucrat. Utilizați un burghiu cu un diametru de aprox. 70 % din diametrul șurubului.
 - Când înșurubați la marginea materialului din lemn trebuie să dați o gaură pilot, care va reduce posibilitatea fisurării. Utilizați un burghiu cu un diametru de aprox. 70 % din diametrul șurubului.
 - Vă recomandăm să utilizați șuruburi cu auto-centrare (de ex. șuruburi hexagonale, șuruburi cu cap înecat) concepute pentru o utilizare sigură.
 - Asigurați-vă că folosiți un accesoriu care se potrivește la șurub ca formă și dimensiune
 - Dacă șuruburile sunt greu de strâns, încercați să aplicați o cantitate mică de lichid de spălat sau săpun ca lubrifiant.

FORAREA

1. Aplicați produsul pe piesa de prelucrat doar când aceasta este oprit. Componentele în rotație pot să alunece.
2. Setați comutatorul de selectare forare / forare cu percuție în poziția "Forare".
3. Așezați punctul burghiului pe piesa de prelucrat și aplicați presiune pe produs. Începeți cu o viteză mică apoi creșteți-o gradual.
4. Asigurați-vă că burghiul este introdus drept în piesa de prelucrat, în caz contrar burghiul poate fi deteriorat.
5. Înainte ca vârful burghiului să pătrundă prin partea cealaltă a piesei de prelucrat, reduceți din presiunea asupra produsului.

PORNIREA/OPRIREA

1. Mai întâi, introduceți un burghiu/bit de înșurubat la produs.
2. Conectați cablul de alimentare la o priză potrivită.
3. Setați modul de forare, viteza și direcția de rotație.
4. Atașați burghiul cu percuție direct la în punctul de forare.

5. Apăsați și mențineți comutatorul ON/OFF (imag. 7A) pentru a porni produsul.
6. Dacă securizați comutatorul ON/OFF cu butonul de blocare (imag. 8B), veți obține o funcționare continuă.

ATENȚIE! Pericol de accident! Dacă produsul vă cade din mână în timpul unei utilizări îndelungate, nu se va opri automat. În această situație, deconectați cablul de la priză imediat și opriți produsul. Pentru a asigura o utilizare îndelungată sigură țineți produsul ferm de fiecare dată și întotdeauna un deget pe comutatorul ON/OFF pentru a-l putea opri repede.

7. Pentru a opri produsul, eliberați comutatorul ON/OFF. Pentru a opri produsul în timpul utilizării continue, apăsați comutatorul ON/OFF repede o singură dată și apoi eliberați-l.

SFATURI PENTRU LUCRU

Notă: Când doriți să forțați găuri adânci în materiale dure, cum ar fi oțelul sau țigla, vă recomandăm ca mai întâi forțați o gaură cu un burghiu mic.

- Țineți cont întotdeauna de instrucțiunile de siguranță și reglementările aplicabile.
- O presiune excesivă aplicată pe produs nu va crește viteza de forare. De fapt, o presiune excesivă doar va deteriora vârful burghiului, va reduce performanța produsului și va scurta durata de service a produsului. Aplicați întotdeauna o presiune ușoară în linie dreaptă cu vârful burghiului.
- Există o forță foarte puternică exercitată pe burghiu în momentul în care acesta trece prin material. Țineți produsul cu fermitate și acordați atenție când burghiul urmează să penetreze piesa de prelucrat. Chiar înainte ca vârful burghiului să pătrundă pe cealaltă parte a piesei de lucru, reduceți presiunea aplicată pe produs.
- Un bit blocat poate fi eliberat prin simpla setare de a comutatorului inversare a direcției de acționare, pentru a-l scoate afară. Totuși, produsul poate ieși afară brusc dacă nu îl țineți ferm.
- Securizați întotdeauna piesele de prelucrat mici într-o menghină sau o sculă asemănătoare.
- Evitați să forțați într-un material ce ar putea conține cuie ascunse sau alte lucruri care ar putea face ca burghiul să se agațe.

FORAREA ÎN LEMN

- Când forțați în lemn, cele mai bune rezultate se obțin cu burghie echipate cu un șurub de ghidare. Șurubul de ghidare face forarea mai ușoară trăgând burghiul către piesa de prelucrat.
- Folosiți o bucată de lemn pentru a susține piesele de prelucrat care s-ar putea despica.
- Folosiți biți cazma pentru a forța în lemn găuri cu un diametru mare.

FORAREA ÎN BETON ȘI ARTICOLE DE ZIDĂRIE

- Setati regulatorul de forare/forare cu percuție în poziția Forare cu percuție.
- Utilizați întotdeauna burghie cu carbid și viteze mari de rotație pentru forarea în articole de zidărie și beton.

FORAREA ÎN METAL / OȚEL

- Setați regulatorul de forare/forare cu percuție în poziția Forare.
- Pentru a preveni alunecarea unui accesoriu când începeți să găuriți, faceți o adâncitură cu un punctator și un ciocan în punctul unde doriți să faceți gaura. Plasați vârful burghiului în adâncitură și începeți să găuriți.
- Utilizați un lubrifiant de tăiere când faceți găuri în metale. Excepție sunt fierul și alama, care trebuie găurite la uscat.
- Utilizați întotdeauna accesorii de găurit HSS (oțel de mare viteză) și o setare de viteză mică pentru găurirea materialelor din oțel.

FORAREA ÎN ȚIGLE

- Pentru a face o gaură, setați mai întâi comutatorul de selectare în poziția "Forare" și începeți să forajați.
- Setați comutatorul în poziția "Forare cu percuție" imediat ce burghiul a trecut prin țiglă.

ÎNTREȚINEREA ȘI DEPOZITAREA

ATENȚIE! Pentru a asigura o bună funcționare a produsului, este necesar ca acesta să fie verificat și ajustat de un personal calificat într-un centru de service autorizat, cel puțin o dată pe an.

O întreținere corespunzătoare este esențială pentru o utilizare în siguranță, economică și lipsită de probleme a produsului.

Nerespectarea instrucțiunilor de întreținere și a măsurilor de siguranță poate cauza leziuni grave sau chiar moartea. Respectați întotdeauna procedurile, măsurile de siguranță, pașii de întreținere recomandați și verificările menționate în acest manual.

ATENȚIE! Înainte de orice operațiune la produs (întreținere, verificare, înlocuire de accesorii, service) sau înainte de a-l depozita, **OPRIȚI ÎNTOTDEAUNA PRODUSUL**, așteptați ca piesele mobile să se oprească iar produsul să se răcească. Preveniți pornirea accidentală a produsului (deconectați bujia / ștecherul de la priză). Dacă produsul este echipat cu o cheie de pornire, detașați-o.

ACEST AVERTISMENT NU ESTE REPETAT ÎN URMĂTOARELE PUNCTE!

- Asigurați-vă întotdeauna că toate piulițe și bolțurile sunt bine strânse, precum și că produsul este într-o stare bună de funcționare.
- Păstrați produsul într-o stare bună și, dacă este necesar, schimbați etichetele cu instrucțiuni și de avertizare aplicate pe produs.
- Asigurați-vă întotdeauna că orificiile de aerisire sunt curățate de reziduuri.
- Din motive de siguranță, înlocuiți piesele uzate sau deteriorate. Utilizați doar piese și accesorii originale. Piesele care nu au fost testate și aprobate de producătorul echipamentului pot cauza daune neprevăzute.
- Reparațiile și operațiunile de întreținere care nu sunt descrise în această secțiune, care nu sunt complicate, sau necesită scule speciale, trebuie adresate unui service autorizat.

CURĂȚAREA

ATENȚIE! Nu stropiți niciodată produsul cu apă și nu-l expuneți la apă. În orice situație, nu spălați cu apă piesele produsului, care nu sunt protejate în acest sens.

IMPORTANT ! Nu utilizați niciodată detergenți sau solvenți pentru curățare.

1. Curățați cu atenție produsul după fiecare utilizare.
3. Nu permiteți ca mânerul să fie contaminat cu ulei sau vaselină. Curățați mânerul cu o cârpă umezită în apă cu săpun. Nu folosiți niciodată detergenți agresivi sau solvenți pentru curățare. Acest lucru ar putea cauza daune ireparabile la produs. Piese din plastic pot fi afectate de chimicale.
4. Ștergeți produsul cu o cârpă umedă sau cu o perie.
5. Curățați carcasa produsului, mai ales orificiile de aerisire.

PERII DE CARBON

În situația în care se produc prea multe scântei, perii de carbon trebuie verificați de un centru de service autorizat. Înlocuirea periiilor de carbon face parte din operațiunile generale de control ale mașinii.

IMPORTANT! Perii de carbon nu trebuie înlocuiți de altcineva în afară de o persoană dintr-un centru de service autorizat.

DEPOZITAREA

- Depozitați produsul într-un loc unde să nu fie la îndemâna copiilor.
- Opriti motorul și deconectați ștecherul de la priză când produsul nu este utilizat.
- Așteptați ca produsul să se răcească înainte de a-l depozita.
- Nu depozitați produsul pentru mult timp în lumina directă a soarelui.
- Înlocuiți piesele uzate sau deteriorate, pentru siguranța dvs.
- Depozitați produsul într-un loc uscat, curat și protejat de îngheț, departe de accesul copiilor. Temperatura ideală de depozitare este cuprinsă între 5 și 30°C.
- Folosiți pachetul original pentru a depozita produsul, ori de câte ori este posibil.
- Acoperiți produsul cu o folie de protecție corespunzătoare, care nu reține umezeala. Nu folosiți o folie de plastic ca protecție împotriva prafului. O învelitoare non poroasă va reține umezeala în jurul produsului, favorizând rugină și coroziunea.

TRANSPORT

Opriti motorul și deconectați produsul de la priză. Când transportați produsul, aveți grijă să nu-l scăpați sau să-i aplicați un șoc. Pentru transport, produsul trebuie fixat pentru a nu aluneca și pentru a nu se răsturna. Nu așezați obiecte pe produs.

DEPANAREA

PROBLEMĂ/DEFECȚIUNE	CAUZĂ	SOLUȚIE
Motorul nu funcționează	Mașina nu primește curent.	Verificați cablul, priza, ștecherul și siguranța.
	Motorul este suprasolicitat sau supraîncălzit	Permiteți-i să se răcească și apoi încercați din nou.
Vibrații excesive	Unele șuruburi sau componente ale mașinii nu sunt prinse suficient de bine.	Strângeți toate șuruburile.
	Mașina sau accesoriul nu sunt montate corect.	Verificați și montați-le corect.
	Piesa de prelucrare nu are un suport bun.	Securizați piesa de prelucrat (de exemplu o masă de lucru)

ATENȚIE! Defecțiunile care nu pot fi rezolvate cu ajutorul acestui tabel, trebuie rezolvate într-un centru de service autorizat.

SERVICE ȘI PIESE DE SCHIMB

- Asigurați-vă că reparațiile sunt făcute de un personal de calificat, folosind doar piese de schimb identice. Acest lucru va asigura siguranța funcționării produsului.
- Dacă aveți nevoie de consiliere tehnică, reparații, piese de schimb originale, contactați cel mai apropiat service HECHT autorizat. Pentru informații cu privire la locațiile de service, accesați **www.hecht.cz**.
- Atunci când comandați piese de schimb, vă rugăm să menționați numărul piesei; acesta poate fi găsit pe **www.hecht.cz**

DEBARASAREA

- Debarasați produsul, accesoriile și ambalajele, conform cerințelor de protecție a mediului la centrul de reciclare.
- Acest produs nu face parte din categoria deșeurilor menajere. Protejați mediul înconjurător și duceți acest produs la punctele de colectare recunoscute, unde vor fi primite gratuit. Pentru mai multe informații vă rugăm să contactați autoritățile locale sau cel mai apropiat punct de colectare. Depozitarea necorespunzătoare poate fi pedepsită conform reglementărilor naționale.

GARANȚIA PRODUSULUI

- Pentru acest produs, oferim o garanție legală și responsabilitatea pentru defecte timp de **24 de luni, de la data achiziției**.
- Pentru **uz corporativ, comercial, urban și altele decât utilizarea privată**, oferim o garanție legală și o responsabilitate legală timp de 6 luni de la data achiziției.
- Toate produsele sunt proiectate pentru uz casnic, dacă nu există o altă informație în manualul de instrucțiuni sau în descrierea de funcționare. Atunci când se utilizează alt mod sau în contradicție cu manualul de instrucțiuni, cererea nu este recunoscută ca fiind legitimă.
- Selectarea necorespunzătoare a anumitor produse și faptul că produsul nu îndeplinește cerințele dumneavoastră, nu poate fi un motiv pentru plângere. Cumpărătorul trebuie să fie familiarizat cu proprietățile produsului.
- Cumpărătorul are dreptul de a solicita vânzătorului să verifice funcționalitatea produsului și să îl familiarizeze cu funcționarea sa.
- O condiție prealabilă primirii cererilor de garanție este că orientările pentru funcționare, service, curățenie, depozitare și întreținere au fost urmate.
- Deteriorările cauzate de uzura fizică și rupere, suprasolicitare, utilizarea incorectă sau intervenții în afara unui service autorizat în perioada de garanție, sunt excluse de la garanție.
- Garanția nu acoperă uzura cauzată de utilizarea obișnuită și componente denumite consumabile comune (de exemplu: rulmenți, perii de carbon, comutatoare, etc.).
- Din garanție sunt excluse uzura produsului sau a unor piese cauzată de utilizarea normală a produsului sau a unor părți ale produsului și în alte piese supuse uzurii naturale.
- Pentru piesele vândute la un preț mai mic, garanția nu acoperă defectele pentru care a fost negociat prețul mai mic.
- Daunele cauzate de defecte ale materialelor sau de o eroare a producătorului vor fi remediate gratuit printr-o livrare - înlocuire sau reparație. Se consideră că produsul revine în centrul nostru de service în întregime și cu dovada cumpărării.
- Instrumentele de curățare, întreținere, inspecție și de aliniere nu fac parte din actul de garanție și sunt servicii plătite.
- Reparațiile care nu fac obiectul garanției, se pot face în centrul nostru de service, contra cost. Centrul nostru de service va fi bucuros să vă elaboreze un buget al costurilor.
- Vom lua în considerare numai produsele care au fost livrate curate, complete, cu condiția ca acestea să fie ambalate corespunzător și să se facă plata. Produsele trimise ca bunuri neplătite, ca bunuri voluminoase, cu transport special, nu vor fi acceptate.
- În caz de cerere de garanție justificată, vă rugăm să contactați centrul nostru de service. Acolo veți primi informații suplimentare cu privire la prelucrarea cererilor.
- Informații despre locațiile de service se găsesc la **www.hecht.cz**
- Vă debarasăm gratuit de vechile dumneavoastră produse electrice.

CONFIRMAREA FAMILIARIZĂRII CU UTILIZAREA PRODUSULUI

Numele produsului *	
Model *	
Data cumpărării *	
Nr. de serie al produsului *	
Cumpărător (nume, numele companiei), adresă *	
Confirm că am primit produsul complet funcțional împreună cu instrucțiuni și dovada de cumpărare de la un dealer oficial autorizat HECHT MOTORS și accept termenii acestei garanții.	
* A se completa de către vânzător	
Semnătura cumpărătorului/	Ștampila și semnătura/
SERVICE CENTRAL/ CENTRÁLNÍ SERVIS / CENTRÁLNÝ SERVIS / SERWIS CENTRALNY HECHT MOTORS spol. s r.o., U Mototechny 131, 251 62 Tehovec, Tel: +420 323 601 347, Fax: +420 323 661 348, www.hecht.cz, servis@ hecht.cz HECHT SK, spol. s r.o., Letisková 20, 971 01 Prievidza, Tel: +421 46 542 03 20, Fax: +421 46 542 72 07, www.hecht.sk, reklamacie@ hecht.sk HECHT Polska sp. z o.o., ul. Mickiewicza 54, 66-450 Bogdaniec, Tel: 48 957 117 140, Fax: 48 957 117 141, www. hechtpolska.pl, info@hechtpolska.pl HECHT HUNGARY Kft., II. Rakoczi Ferenc ut 323, 1214 Budapest, www.hecht.hu	

DECLARAȚIA DE CONFORMITATE

Noi, producătorul și deținătorul documentelor pentru eliberarea acestei "Declarații de conformitate":
HECHT MOTORS s r.o., Za mlýnem 25/1562, 147 00 Praha 4, Czech Republic, IČO 61461661
Declarăm pe propria răspundere următoarele:
Produsul:
MAȘINĂ DE GĂURIT/ÎNȘURUBAT
Denumire comercială și tip
HECHT 1071
Model:
XH-ID006L-750W
Număr de serie:
201900001 – 201999999; 202000001 – 202099999; 202100001 – 202199999; 202200001 – 202299999; 202300001 – 202399999; 202400001 – 202499999
Procedura utilizată pentru evaluarea conformității:
În conformitate cu Directiva 2006/42/EC
Această declarație a fost emisă pe baza certificatului și a protocoalelor de măsurare ce aparțin de:
ISET S.r.l. Sede Legale e Uffici, Via Donatori di sangue, 9-46024 Moglia, Italy; Beide (Shenzhen) Product Service Limited, 6F, Bldg. E, Hourui 3rd Ind Zone, Xixiang Bao'an District, Shenzhen, P.R.C.
Această Declarație de Conformitate este emisă în conformitate cu Directivele UE – nr. certificatului utilizat:
2014/30/EU – B-E190925826 2006/42/EC – B-S190925825 2014/35/EU – B-S190925825 2011/65/EU & (EU) 2015/863 & (EU) 2017/2102 – B-R190925824
Următoarele norme armonizate sunt utilizate pentru garanție conformității, împreună cu normele și reglementările naționale:
EN 62841-1:2015; EN 62841-2-1:2018; EN 60204-1:2006+A1:2008; EN 55014-1:2006/A1:2009/A2:2011; EN 61000-3-2:2014; EN 61000-3-3:2013; IEC 62321-4:2013:A1:2017; IEC 62321-5:2013; IEC 62321-6:2015; IEC 62321-7-2:2017
Confirmăm prin prezenta că:
- Acest produs, definit de datele menționate, este în conformitate cu cerințele de bază menționate în reglementările guvernamentale și cerințele tehnice și este sigur pentru funcționarea obișnuită, pentru utilizarea stabilită de producător
- Au fost luate măsuri pentru a asigura conformitatea tuturor produselor introduse pe piață cu documentația tehnică și cerințele reglementărilor tehnice
În Praga, la data de:
04.11.2019
Nume:
Rudolf Runštuk
Titlu: Director executiv